



ФРИШДАЙС ПРОМОЦИЯ



www.jaf-bulgaria.com

Съдържание

undefined

| | | | | |
|---|---------------------------------|-------------------------------|--|-------------|
| 3D фурнирован MDF XYLOKAT Дъб Plinthos Артикулен №: 14964/0004 | Дължина Широчина Дебелина | 1 040 mm 2 200 mm 20 mm | за м ² 207,81 лв. | Страница 39 |
| 3D фурнирован MDF XYLOKAT Дъб Romvos Артикулен №: 14964/0005 | Дължина Широчина Дебелина | 2 200 mm 1 040 mm 20 mm | за м ² 201,71 лв. | Страница 40 |
| 3D фурнирован MDF XYLOKAT Дъб Net Артикулен №: 14977/0004 | Дължина Широчина Дебелина | 2 200 mm 1 040 mm 19 mm | за м ² 158,92 лв. | Страница 41 |
| 3D фурнирован шперплат XYLOKAT Дъб Hand Crafted Артикулен №: 14977/1001 | Дължина Широчина Дебелина | 2 500 mm 1 250 mm 19 mm | за м ² 277,45 лв. | Страница 42 |

Кантове

| | | | | |
|--|---------------------------------|---------------------------|-------------------------|-------------|
| ABS съвместим с Egger Платинено бяло W980 SM Артикулен №: 24011/0030 | Дължина Широчина Дебелина | 75000 mm 23 mm 2 mm | за м 0,90 лв. | Страница 43 |
| ABS Кант EGGER F501 ST2 Титан Артикулен №: 24032/0501 | Дължина Широчина Дебелина | 75000 mm 28 mm 2 mm | за м 1,51 лв. | Страница 44 |
| ABS Кант EGGER H1137 ST12 Дъб Феррара кафяво-черен Артикулен №: 24032/1137 | Дължина Широчина Дебелина | 75000 mm 28 mm 2 mm | за м 1,51 лв. | Страница 45 |
| ABS Кант EGGER H1334 ST9 Дъб Ферара натур Артикулен №: 24032/1334 | Дължина Широчина Дебелина | 75000 mm 28 mm 2 mm | за м 1,51 лв. | Страница 46 |
| ABS Кант EGGER H1582 ST15 Бук Елмау Артикулен №: 24032/1582 | Дължина Широчина Дебелина | 75000 mm 28 mm 2 mm | за м 1,51 лв. | Страница 47 |
| ABS Кант EGGER H1733 ST9 Бреза Мейнау Артикулен №: 24032/1733 | Дължина Широчина Дебелина | 75000 mm 28 mm 2 mm | за м 1,51 лв. | Страница 48 |

| | | | |
|--|---|-------------------------|-------------|
| ABS кант EGGER W908 SM Базово бяло Артикулен №: 24033/0001 | Дължина 75000 mm Широчина 28 mm Дебелина 2 mm | за м 1,23 лв. | Страница 49 |
| ABS кант EGGER W908 ST2 Базово бяло Артикулен №: 24033/0908 | Дължина 75000 mm Широчина 28 mm Дебелина 2 mm | за м 1,23 лв. | Страница 50 |
| ABS Кант EGGER U961 ST2 Графит Артикулен №: 24033/0961 | Дължина 75000 mm Широчина 28 mm Дебелина 2 mm | за м 1,27 лв. | Страница 51 |
| ABS Кант EGGER U999 ST2 черно Артикулен №: 24033/0999 | Дължина 75000 mm Широчина 28 mm Дебелина 2 mm | за м 1,27 лв. | Страница 52 |
| ABS кант Egger Камък Сонора бял F041 ST15 Артикулен №: 24550/0041 | Дължина 75000 mm Широчина 43 mm Дебелина 2 mm | за м 2,67 лв. | Страница 53 |
| ABS кант Egger Мрамор Флоренция сив F112 ST9 Артикулен №: 24550/0112 | Дължина 75000 mm Широчина 43 mm Дебелина 2 mm | за м 2,67 лв. | Страница 54 |
| ABS кант Egger Мрамор Карара бял F204 ST9 Артикулен №: 24550/0204 | Дължина 75000 mm Широчина 43 mm Дебелина 2 mm | за м 2,67 лв. | Страница 55 |
| ABS кант Egger Бетон с орнаменти сив F333 ST76 Артикулен №: 24550/0333 | Дължина 75000 mm Широчина 43 mm Дебелина 2 mm | за м 2,67 лв. | Страница 56 |
| ABS кант Egger Хромикс бял F637 ST16 Артикулен №: 24550/0637 | Дължина 75000 mm Широчина 43 mm Дебелина 2 mm | за м 2,67 лв. | Страница 57 |
| ABS кант Egger Хромикс бронзов F642 ST16 Артикулен №: 24550/0642 | Дължина 75000 mm Широчина 43 mm Дебелина 2 mm | за м 2,67 лв. | Страница 58 |
| ABS кант Egger Мрамор Леванто бял F812 ST9 Артикулен №: 24550/0812 | Дължина 75000 mm Широчина 43 mm Дебелина 2 mm | за м 2,67 лв. | Страница 59 |

| | | | |
|---|---|-------------------------|-------------|
| ABS кант Egger Акация Брансън натурално кафява H1251 ST19 Артикулен №: 24550/1251 | Дължина 75000 mm Широчина 43 mm Дебелина 2 mm | за м 2,67 лв. | Страница 60 |
| ABS кант Egger Акация Брансън трюфел H1253 ST19 Артикулен №: 24550/1253 | Дължина 75000 mm Широчина 43 mm Дебелина 2 mm | за м 2,67 лв. | Страница 61 |
| ABS кант Egger Дъб Шерман сив H1345 ST32 Артикулен №: 24550/1345 | Дължина 75000 mm Широчина 43 mm Дебелина 2 mm | за м 2,67 лв. | Страница 62 |
| ABS кант Egger Дъб Халифакс черен лак H3178 ST37 Артикулен №: 24550/3178 | Дължина 75000 mm Широчина 43 mm Дебелина 2 mm | за м 2,67 лв. | Страница 63 |
| ABS кант Egger Файнлайн металик кафяв H3192 ST19 Артикулен №: 24550/3192 | Дължина 75000 mm Широчина 43 mm Дебелина 2 mm | за м 2,67 лв. | Страница 64 |
| ABS кант Egger Дъб Антър натур H3330 ST36 Артикулен №: 24550/3330 | Дължина 75000 mm Широчина 43 mm Дебелина 2 mm | за м 2,67 лв. | Страница 65 |
| ABS кант Egger Каменно сиво U201 ST19 Артикулен №: 24551/0003 | Дължина 75000 mm Широчина 43 mm Дебелина 2 mm | за м 2,33 лв. | Страница 66 |
| ABS кант Egger Графит U961 ST19 Артикулен №: 24551/0004 | Дължина 75000 mm Широчина 43 mm Дебелина 2 mm | за м 2,33 лв. | Страница 67 |
| ABS кант Egger Майско зелено U600 ST9 Артикулен №: 24551/0600 | Дължина 75000 mm Широчина 43 mm Дебелина 2 mm | за м 2,33 лв. | Страница 68 |
| ABS кант Egger Мрамор Карара бял F204 ST9 Артикулен №: 24558/0204 | Дължина 75000 mm Широчина 23 mm Дебелина 2 mm | за м 1,11 лв. | Страница 69 |
| ABS кант Egger Хромикс бял F637 ST16 Артикулен №: 24558/0637 | Дължина 75000 mm Широчина 23 mm Дебелина 2 mm | за м 1,11 лв. | Страница 70 |

| | | | |
|---|---|-------------------------|-------------|
| ABS кант Egger Хромикс бронзов F642 ST16 Артикулен №: 24558/0642 | Дължина 75000 mm Широчина 23 mm Дебелина 2 mm | за м 1,11 лв. | Страница 71 |
| ABS кант Egger Мрамор Леванто бял F812 ST9 Артикулен №: 24558/0812 | Дължина 75000 mm Широчина 23 mm Дебелина 2 mm | за м 1,11 лв. | Страница 72 |
| ABS кант Egger Акация Брансън натурално кафява H1251 ST19 Артикулен №: 24558/1251 | Дължина 75000 mm Широчина 23 mm Дебелина 2 mm | за м 1,11 лв. | Страница 73 |
| ABS кант Egger Акация Брансън трюфел H1253 ST19 Артикулен №: 24558/1253 | Дължина 75000 mm Широчина 23 mm Дебелина 2 mm | за м 1,11 лв. | Страница 74 |
| ABS кант Egger Дъб Шерман сив H1345 ST32 Артикулен №: 24558/1345 | Дължина 75000 mm Широчина 23 mm Дебелина 2 mm | за м 1,11 лв. | Страница 75 |
| ABS кант Egger Дъб Халифакс черен лак H3178 ST37 Артикулен №: 24558/3178 | Дължина 75000 mm Широчина 23 mm Дебелина 2 mm | за м 1,11 лв. | Страница 76 |
| ABS кант Egger Файнлайн металик кафяв H3192 ST19 Артикулен №: 24558/3192 | Дължина 75000 mm Широчина 23 mm Дебелина 2 mm | за м 1,11 лв. | Страница 77 |
| ABS кант Egger Дъб Антър натур H3330 ST36 Артикулен №: 24558/3330 | Дължина 75000 mm Широчина 23 mm Дебелина 2 mm | за м 1,11 лв. | Страница 78 |
| ABS кант Egger Каменно сиво U201 ST19 Артикулен №: 24564/0201 | Дължина 75000 mm Широчина 23 mm Дебелина 2 mm | за м 0,93 лв. | Страница 79 |
| ABS кант Egger Майско зелено U600 ST9 Артикулен №: 24564/0600 | Дължина 75000 mm Широчина 23 mm Дебелина 2 mm | за м 0,93 лв. | Страница 80 |
| ABS кант Egger Графит U961 ST19 Артикулен №: 24564/0961 | Дължина 75000 mm Широчина 23 mm Дебелина 2 mm | за м 0,93 лв. | Страница 81 |

| | | | |
|--|---|-------------------------|-------------|
| ABS кант Egger Мрамор Карара бял F204 ST9 Артикулен №: 24565/0204 | Дължина 75000 mm Широчина 23 mm Дебелина 0.8 mm | за м 0,86 лв. | Страница 82 |
| ABS кант Egger Хромикс бял F637 ST16 Артикулен №: 24565/0637 | Дължина 75000 mm Широчина 23 mm Дебелина 0.8 mm | за м 0,86 лв. | Страница 83 |
| ABS кант Egger Хромикс бронзов F642 ST16 Артикулен №: 24565/0642 | Дължина 75000 mm Широчина 23 mm Дебелина 0.8 mm | за м 0,86 лв. | Страница 84 |
| ABS кант Egger Мрамор Леванто бял F812 ST9 Артикулен №: 24565/0812 | Дължина 75000 mm Широчина 23 mm Дебелина 0.8 mm | за м 0,86 лв. | Страница 85 |
| ABS кант Egger Акация Робиния Брансън естествено кафява H1251 ST19 Артикулен №: 24565/1251 | Дължина 75000 mm Широчина 23 mm Дебелина 0.8 mm | за м 0,86 лв. | Страница 86 |
| ABS кант Egger Акация Брансън трюфел H1253 ST19 Артикулен №: 24565/1253 | Дължина 75000 mm Широчина 23 mm Дебелина 0.8 mm | за м 0,86 лв. | Страница 87 |
| ABS кант Egger Дъб Шерман сив H1345 ST32 Артикулен №: 24565/1345 | Дължина 75000 mm Широчина 23 mm Дебелина 0.8 mm | за м 0,86 лв. | Страница 88 |
| ABS кант Egger Дъб Халифакс черен лак H3178 ST37 Артикулен №: 24565/3178 | Дължина 75000 mm Широчина 23 mm Дебелина 0.8 mm | за м 0,86 лв. | Страница 89 |
| ABS кант Egger Файнлайн металик кафяв H3192 ST19 Артикулен №: 24565/3192 | Дължина 75000 mm Широчина 23 mm Дебелина 0.8 mm | за м 0,86 лв. | Страница 90 |
| ABS кант Egger Дъб Антър натур H3330 ST36 Артикулен №: 24565/3330 | Дължина 75000 mm Широчина 23 mm Дебелина 0.8 mm | за м 0,86 лв. | Страница 91 |
| ABS кант Egger Каменно сиво U201 ST19 Артикулен №: 24566/0201 | Дължина 75000 mm Широчина 23 mm Дебелина 0.8 mm | за м 0,64 лв. | Страница 92 |

| | | | |
|--|---|-------------------------|--------------|
| ABS кант Egger Майско зелено U600 ST9 Артикулен №: 24566/0600 | Дължина 75000 mm Широчина 23 mm Дебелина 0.8 mm | за м 0,64 лв. | Страница 93 |
| ABS кант Egger Графит U961 ST19 Артикулен №: 24566/0961 | Дължина 75000 mm Широчина 23 mm Дебелина 0.8 mm | за м 0,64 лв. | Страница 94 |
| ABS кант Egger Пиетра Гриджа черно F206 PG Артикулен №: 24719/0206 | Дължина 75000 mm Широчина 23 mm Дебелина 1 mm | за м 1,54 лв. | Страница 95 |
| ABS кант Egger Мрамор Леванто бял F812 PG Артикулен №: 24719/0812 | Дължина 75000 mm Широчина 23 mm Дебелина 1 mm | за м 1,54 лв. | Страница 96 |
| ABS кант EGGER W908 SM Базово бяло Артикулен №: 24720/0908 | Дължина 75000 mm Широчина 23 mm Дебелина 2 mm | за м 0,90 лв. | Страница 97 |
| ABS Кант EGGER U131 ST9 Цитрус Артикулен №: 24721/0131 | Дължина 75000 mm Широчина 23 mm Дебелина 2 mm | за м 0,93 лв. | Страница 98 |
| ABS Кант EGGER U200 ST9 Бежово Артикулен №: 24721/0200 | Дължина 75000 mm Широчина 23 mm Дебелина 2 mm | за м 0,93 лв. | Страница 99 |
| ABS Кант EGGER U337 ST9 Маджента Артикулен №: 24721/0337 | Дължина 75000 mm Широчина 23 mm Дебелина 2 mm | за м 0,93 лв. | Страница 100 |
| ABS Кант EGGER U363 ST9 Фламинго Артикулен №: 24721/0363 | Дължина 75000 mm Широчина 23 mm Дебелина 2 mm | за м 0,93 лв. | Страница 101 |
| ABS Кант EGGER U626 ST9 Киви Артикулен №: 24721/0626 | Дължина 75000 mm Широчина 23 mm Дебелина 2 mm | за м 0,93 лв. | Страница 102 |
| ABS кант EGGER W908 ST2 Базово бяло Артикулен №: 24721/0908 | Дължина 75000 mm Широчина 23 mm Дебелина 2 mm | за м 0,90 лв. | Страница 103 |

| | | |
|--|---|--------------------------------------|
| ABS Кант EGGER U961 ST2 Графит Артикулен №: 24721/0961 | Дължина 75000 mm Широчина 23 mm Дебелина 2 mm | за м 0,93 лв. Страница 104 |
| ABS кант EGGER W980 ST2 Платинено бяло Артикулен №: 24721/0980 | Дължина 75000 mm Широчина 23 mm Дебелина 2 mm | за м 0,90 лв. Страница 105 |
| ABS Кант EGGER F501 ST2 Титан Артикулен №: 24722/0501 | Дължина 75000 mm Широчина 23 mm Дебелина 2 mm | за м 1,11 лв. Страница 106 |
| ABS Кант EGGER F509 ST2 Алуминий Артикулен №: 24722/0509 | Дължина 75000 mm Широчина 23 mm Дебелина 2 mm | за м 1,11 лв. Страница 107 |
| ABS Кант EGGER H1115 ST12 Баменда сиво-бежова Артикулен №: 24722/1115 | Дължина 75000 mm Широчина 23 mm Дебелина 2 mm | за м 1,11 лв. Страница 108 |
| ABS Кант EGGER H1122 ST22 Бяло дърво Артикулен №: 24722/1122 | Дължина 75000 mm Широчина 23 mm Дебелина 2 mm | за м 1,11 лв. Страница 109 |
| ABS Кант EGGER H1123 ST22 Графитено дърво Артикулен №: 24722/1123 | Дължина 75000 mm Широчина 23 mm Дебелина 2 mm | за м 1,11 лв. Страница 110 |
| ABS Кант EGGER H1146 ST10 Дъб Бардолино сив Артикулен №: 24722/1146 | Дължина 75000 mm Широчина 23 mm Дебелина 2 mm | за м 1,11 лв. Страница 111 |
| ABS Кант EGGER H1151 ST10 Дъб кафяв автентичен Артикулен №: 24722/1151 | Дължина 75000 mm Широчина 23 mm Дебелина 2 mm | за м 1,11 лв. Страница 112 |
| ABS Кант EGGER H1334 ST9 Дъб Ферара натур Артикулен №: 24722/1334 | Дължина 75000 mm Широчина 23 mm Дебелина 2 mm | за м 1,11 лв. Страница 113 |
| ABS Кант EGGER H1387 ST10 Дъб Денвър графит Артикулен №: 24722/1387 | Дължина 75000 mm Широчина 23 mm Дебелина 2 mm | за м 1,11 лв. Страница 114 |

| | | |
|---|---|--------------------------------------|
| ABS Кант EGGER H1424 ST22 Уудлайн крийм Артикулен №: 24722/1424 | Дължина 75000 mm Широчина 23 mm Дебелина 2 mm | за м 1,11 лв. Страница 115 |
| ABS Кант EGGER H1486 ST36 Бор Джаксън Артикулен №: 24722/1486 | Дължина 75000 mm Широчина 23 mm Дебелина 2 mm | за м 1,11 лв. Страница 116 |
| ABS Кант EGGER H1511 ST15 Бук Бавария Артикулен №: 24722/1511 | Дължина 75000 mm Широчина 23 mm Дебелина 2 mm | за м 1,11 лв. Страница 117 |
| ABS Кант EGGER H1582 ST15 Бук Елмау Артикулен №: 24722/1582 | Дължина 75000 mm Широчина 23 mm Дебелина 2 mm | за м 1,11 лв. Страница 118 |
| ABS Кант EGGER H1615 ST9 Череша Романа Артикулен №: 24722/1615 | Дължина 75000 mm Широчина 23 mm Дебелина 2 mm | за м 1,08 лв. Страница 119 |
| ABS Кант EGGER H1709 ST15 Френски орех Артикулен №: 24722/1709 | Дължина 75000 mm Широчина 23 mm Дебелина 2 mm | за м 1,03 лв. Страница 120 |
| ABS Кант EGGER H1733 ST9 Бреза Мейнау Артикулен №: 24722/1733 | Дължина 75000 mm Широчина 23 mm Дебелина 2 mm | за м 1,11 лв. Страница 121 |
| ABS Кант EGGER H3058 ST22 Венге Мали Артикулен №: 24722/3058 | Дължина 75000 mm Широчина 23 mm Дебелина 2 mm | за м 1,11 лв. Страница 122 |
| ABS Кант EGGER H3090 ST22 Дъб тресавице Артикулен №: 24722/3090 | Дължина 75000 mm Широчина 23 mm Дебелина 2 mm | за м 1,11 лв. Страница 123 |
| ABS Кант EGGER H3326 ST28 Дъб Гладстон сив Артикулен №: 24722/3326 | Дължина 75000 mm Широчина 23 mm Дебелина 2 mm | за м 1,11 лв. Страница 124 |
| ABS Кант EGGER H3451 ST22 Флийтууд шампанско 2022 Артикулен №: 24722/3451 | Дължина 75000 mm Широчина 23 mm Дебелина 2 mm | за м 1,11 лв. Страница 125 |

| | | |
|--|---|--------------------------------------|
| ABS Кант EGGER H3453 ST22 Флийтууд Сива лава Артикулен №: 24722/3453 | Дължина 75000 mm Широчина 23 mm Дебелина 2 mm | за м 1,11 лв. Страница 126 |
| ABS Кант EGGER U999 ST2 черно Артикулен №: 24723/0999 | Дължина 75000 mm Широчина 23 mm Дебелина 2 mm | за м 0,93 лв. Страница 127 |
| ABS Кант EGGER H1137 ST12 Дъб Феррара кафяво-черен Артикулен №: 24724/1137 | Дължина 75000 mm Широчина 23 mm Дебелина 2 mm | за м 1,11 лв. Страница 128 |
| ABS Кант EGGER F501 ST2 Титан Артикулен №: 24725/0501 | Дължина 75000 mm Широчина 31 mm Дебелина 2 mm | за м 1,18 лв. Страница 129 |
| ABS Кант EGGER U108 ST9 Ванилия Артикулен №: 24726/0108 | Дължина 75000 mm Широчина 23 mm Дебелина 2 mm | за м 0,93 лв. Страница 130 |
| ABS Кант EGGER U114 ST9 Жълто Артикулен №: 24726/0114 | Дължина 75000 mm Широчина 23 mm Дебелина 2 mm | за м 0,93 лв. Страница 131 |
| ABS Кант EGGER U323 ST9 Сигнално червено Артикулен №: 24726/0323 | Дължина 75000 mm Широчина 23 mm Дебелина 2 mm | за м 0,93 лв. Страница 132 |
| ABS Кант EGGER U332 ST9 Портокал Артикулен №: 24726/0332 | Дължина 75000 mm Широчина 23 mm Дебелина 2 mm | за м 0,93 лв. Страница 133 |
| ABS Кант EGGER U522 ST9 Хоризонт Артикулен №: 24726/0522 | Дължина 75000 mm Широчина 23 mm Дебелина 2 mm | за м 0,93 лв. Страница 134 |
| ABS кант Egger Скала Метало светлосива F120 PM Артикулен №: 24733/0120 | Дължина 75000 mm Широчина 23 mm Дебелина 1 mm | за м 1,89 лв. Страница 135 |
| ABS кант Egger Пиетра Гриджа черно F206 PM Артикулен №: 24733/0206 | Дължина 75000 mm Широчина 23 mm Дебелина 1 mm | за м 1,89 лв. Страница 136 |

| | | |
|---|---|--------------------------------------|
| ABS Кант EGGER U732 PM Прахово сиво Артикулен №: 24733/0732 | Дължина 75000 mm Широчина 23 mm Дебелина 1 mm | за м 1,89 лв. Страница 137 |
| ABS кант Egger Мрамор Леванто бял F812 PM Артикулен №: 24733/0812 | Дължина 75000 mm Широчина 23 mm Дебелина 1 mm | за м 1,89 лв. Страница 138 |
| ABS кант EGGER W1000 ST22 Премиум бяло Артикулен №: 24744/0001 | Дължина 75000 mm Широчина 23 mm Дебелина 0.8 mm | за м 0,59 лв. Страница 139 |
| ABS Кант EGGER U131 ST9 Цитрус Артикулен №: 24744/0131 | Дължина 75000 mm Широчина 23 mm Дебелина 0.8 mm | за м 0,64 лв. Страница 140 |
| ABS Кант EGGER U200 ST9 Бежово Артикулен №: 24744/0200 | Дължина 75000 mm Широчина 23 mm Дебелина 0.8 mm | за м 0,64 лв. Страница 141 |
| ABS Кант EGGER U337 ST9 Маджента Артикулен №: 24744/0337 | Дължина 75000 mm Широчина 23 mm Дебелина 0.8 mm | за м 0,64 лв. Страница 142 |
| ABS Кант EGGER U363 ST9 Фламинго Артикулен №: 24744/0363 | Дължина 75000 mm Широчина 23 mm Дебелина 0.8 mm | за м 0,64 лв. Страница 143 |
| ABS Кант EGGER F501 ST2 Титан Артикулен №: 24744/0501 | Дължина 75000 mm Широчина 23 mm Дебелина 0.8 mm | за м 0,86 лв. Страница 144 |
| ABS Кант EGGER F509 ST2 Алуминий Артикулен №: 24744/0509 | Дължина 75000 mm Широчина 23 mm Дебелина 0.8 mm | за м 0,86 лв. Страница 145 |
| ABS Кант EGGER U626 ST9 Киви Артикулен №: 24744/0626 | Дължина 75000 mm Широчина 23 mm Дебелина 0.8 mm | за м 0,64 лв. Страница 146 |
| ABS кант EGGER W908 ST2 Базово бяло Артикулен №: 24744/0908 | Дължина 75000 mm Широчина 23 mm Дебелина 0.8 mm | за м 0,64 лв. Страница 147 |

| | | |
|--|---|--------------------------------------|
| ABS Кант EGGER U961 ST2 Графит Артикулен №: 24744/0961 | Дължина 75000 mm Широчина 23 mm Дебелина 0.8 mm | за м 0,64 лв. Страница 148 |
| ABS кант EGGER W980 ST2 Платинено бяло Артикулен №: 24744/0980 | Дължина 75000 mm Широчина 23 mm Дебелина 0.8 mm | за м 0,64 лв. Страница 149 |
| ABS Кант EGGER U999 ST2 черно Артикулен №: 24744/0999 | Дължина 75000 mm Широчина 23 mm Дебелина 0.8 mm | за м 0,64 лв. Страница 150 |
| ABS Кант EGGER H1115 ST12 Баменда сиво-бежова Артикулен №: 24744/1115 | Дължина 75000 mm Широчина 23 mm Дебелина 0.8 mm | за м 0,86 лв. Страница 151 |
| ABS Кант EGGER H1122 ST22 Бяло дърво Артикулен №: 24744/1122 | Дължина 75000 mm Широчина 23 mm Дебелина 0.8 mm | за м 0,86 лв. Страница 152 |
| ABS Кант EGGER H1123 ST22 Графитено дърво Артикулен №: 24744/1123 | Дължина 75000 mm Широчина 23 mm Дебелина 0.8 mm | за м 0,86 лв. Страница 153 |
| ABS Кант EGGER H1146 ST10 Дъб Бардолино сив Артикулен №: 24744/1146 | Дължина 75000 mm Широчина 23 mm Дебелина 0.8 mm | за м 0,86 лв. Страница 154 |
| ABS Кант EGGER H1151 ST10 Дъб кафяв автентичен Артикулен №: 24744/1151 | Дължина 75000 mm Широчина 23 mm Дебелина 0.8 mm | за м 0,86 лв. Страница 155 |
| ABS Кант EGGER H1334 ST9 Дъб Ферара натур Артикулен №: 24744/1334 | Дължина 75000 mm Широчина 23 mm Дебелина 0.8 mm | за м 0,86 лв. Страница 156 |
| ABS Кант EGGER H1387 ST10 Дъб Денвър графит Артикулен №: 24744/1387 | Дължина 75000 mm Широчина 23 mm Дебелина 0.8 mm | за м 0,86 лв. Страница 157 |
| ABS Кант EGGER H1424 ST22 Уудлайн крийм Артикулен №: 24744/1424 | Дължина 75000 mm Широчина 23 mm Дебелина 0.8 mm | за м 0,86 лв. Страница 158 |

| | | |
|---|---|--------------------------------------|
| ABS Кант EGGER H1486 ST36 Бор Джаксън Артикулен №: 24744/1486 | Дължина 75000 mm Широчина 23 mm Дебелина 0.8 mm | за м 0,86 лв. Страница 159 |
| ABS Кант EGGER H1511 ST15 Бук Бавария Артикулен №: 24744/1511 | Дължина 75000 mm Широчина 23 mm Дебелина 0.8 mm | за м 0,86 лв. Страница 160 |
| ABS Кант EGGER H1582 ST15 Бук Елмау Артикулен №: 24744/1582 | Дължина 75000 mm Широчина 23 mm Дебелина 0.8 mm | за м 0,86 лв. Страница 161 |
| ABS Кант EGGER H1615 ST9 Череша Романа Артикулен №: 24744/1615 | Дължина 75000 mm Широчина 23 mm Дебелина 0.8 mm | за м 0,77 лв. Страница 162 |
| ABS Кант EGGER H1733 ST9 Бреза Мейнау Артикулен №: 24744/1733 | Дължина 75000 mm Широчина 23 mm Дебелина 0.8 mm | за м 0,86 лв. Страница 163 |
| ABS Кант EGGER H3058 ST22 Венге Мали Артикулен №: 24744/3058 | Дължина 75000 mm Широчина 23 mm Дебелина 0.8 mm | за м 0,86 лв. Страница 164 |
| ABS Кант EGGER H3090 ST22 Дъб тресавице Артикулен №: 24744/3090 | Дължина 75000 mm Широчина 23 mm Дебелина 0.8 mm | за м 0,86 лв. Страница 165 |
| ABS Кант EGGER H3326 ST28 Дъб Гладстон сив Артикулен №: 24744/3326 | Дължина 75000 mm Широчина 23 mm Дебелина 0.8 mm | за м 0,86 лв. Страница 166 |
| ABS Кант EGGER H3451 ST22 Флийтууд шампанско 2022 Артикулен №: 24744/3451 | Дължина 75000 mm Широчина 23 mm Дебелина 0.8 mm | за м 0,86 лв. Страница 167 |
| ABS Кант EGGER H3453 ST22 Флийтууд Сива лава Артикулен №: 24744/3453 | Дължина 75000 mm Широчина 23 mm Дебелина 0.8 mm | за м 0,86 лв. Страница 168 |
| ABS Кант EGGER U108 ST9 Ванилия Артикулен №: 24747/0108 | Дължина 75000 mm Широчина 23 mm Дебелина 0.8 mm | за м 0,64 лв. Страница 169 |

| | | |
|--|---|--------------------------------------|
| ABS Кант EGGER U114 ST9 Жълто Артикулен №: 24747/0114 | Дължина 75000 mm Широчина 23 mm Дебелина 0.8 mm | за м 0,64 лв. Страница 170 |
| ABS Кант EGGER U323 ST9 Сигнално червено Артикулен №: 24747/0323 | Дължина 75000 mm Широчина 23 mm Дебелина 0.8 mm | за м 0,64 лв. Страница 171 |
| ABS Кант EGGER U332 ST9 Портокал Артикулен №: 24747/0332 | Дължина 75000 mm Широчина 23 mm Дебелина 0.8 mm | за м 0,64 лв. Страница 172 |
| ABS Кант EGGER U522 ST9 Хоризонт Артикулен №: 24747/0522 | Дължина 75000 mm Широчина 23 mm Дебелина 0.8 mm | за м 0,64 лв. Страница 173 |
| ABS кант EGGER W908 SM Базово бяло Артикулен №: 24747/0908 | Дължина 75000 mm Широчина 23 mm Дебелина 0.8 mm | за м 0,64 лв. Страница 174 |
| ABS Кант EGGER H1137 ST12 Дъб Феррара кафяво-черен Артикулен №: 24747/1137 | Дължина 75000 mm Широчина 23 mm Дебелина 0.8 mm | за м 0,86 лв. Страница 175 |
| ABS кант Egger Крайбрежен бор H110 ST9 Артикулен №: 24761/0001 | Дължина 25000 mm Широчина 43 mm Дебелина 1.5 mm | за м 3,05 лв. Страница 176 |
| ABS кант Egger Гранит Магма сив F011 ST9 Артикулен №: 24761/0011 | Дължина 25000 mm Широчина 43 mm Дебелина 1.5 mm | за м 3,05 лв. Страница 177 |
| ABS кант Egger Гранит Магма черен F012 ST9 Артикулен №: 24761/0012 | Дължина 25000 mm Широчина 43 mm Дебелина 1.5 mm | за м 3,05 лв. Страница 178 |
| ABS кант Egger Мрамор Енгелсберг F014 ST9 Артикулен №: 24761/0014 | Дължина 25000 mm Широчина 43 mm Дебелина 1.5 mm | за м 3,05 лв. Страница 179 |
| ABS кант Egger Дървени блокове натур H050 ST9 Артикулен №: 24761/0050 | Дължина 25000 mm Широчина 43 mm Дебелина 1.5 mm | за м 3,05 лв. Страница 180 |

| | | |
|---|---|--------------------------------------|
| ABS кант Egger сив мрамор Cipollino F093 ST15 Артикулен №: 24761/0093 | Дължина 25000 mm Широчина 43 mm Дебелина 1.5 mm | за м 3,05 лв. Страница 181 |
| ABS кант Egger черно-меден мрамор Cipollino F094 ST15 Артикулен №: 24761/0094 | Дължина 25000 mm Широчина 43 mm Дебелина 1.5 mm | за м 3,05 лв. Страница 182 |
| ABS кант Egger Камък Вентура черен F117 ST76 Артикулен №: 24761/0117 | Дължина 25000 mm Широчина 43 mm Дебелина 1.5 mm | за м 3,05 лв. Страница 183 |
| ABS кант Egger Орех месарски плот H194 ST12 Артикулен №: 24761/0194 | Дължина 25000 mm Широчина 43 mm Дебелина 1.5 mm | за м 3,05 лв. Страница 184 |
| ABS кант Egger Дворцов дъб H195 ST10 Артикулен №: 24761/0195 | Дължина 25000 mm Широчина 43 mm Дебелина 1.5 mm | за м 3,05 лв. Страница 185 |
| ABS кант Egger Стара дървесина сива H198 ST10 Артикулен №: 24761/0198 | Дължина 25000 mm Широчина 43 mm Дебелина 1.5 mm | за м 3,05 лв. Страница 186 |
| ABS кант Egger Мрамор Карара бял F204 ST75 Артикулен №: 24761/0204 | Дължина 25000 mm Широчина 43 mm Дебелина 1.5 mm | за м 3,05 лв. Страница 187 |
| ABS кант Egger Тесина крем F221 ST87 Артикулен №: 24761/0221 | Дължина 25000 mm Широчина 43 mm Дебелина 1.5 mm | за м 3,05 лв. Страница 188 |
| ABS кант Egger Юрски шистов камък антрацит F242 ST10 Артикулен №: 24761/0242 | Дължина 25000 mm Широчина 43 mm Дебелина 1.5 mm | за м 3,05 лв. Страница 189 |
| ABS Кант EGGER F292 ST9 Тиволи бежово Артикулен №: 24761/0292 | Дължина 25000 mm Широчина 43 mm Дебелина 1.5 mm | за м 3,05 лв. Страница 190 |
| ABS Кант EGGER F310 ST87 Керамика ръждива Артикулен №: 24761/0310 | Дължина 25000 mm Широчина 43 mm Дебелина 1.5 mm | за м 3,21 лв. Страница 191 |

| | | |
|--|---|--------------------------------------|
| ABS Кант EGGER F311 ST87 Керамика антрацит Артикулен №: 24761/0311 | Дължина 25000 mm Широчина 43 mm Дебелина 1.5 mm | за м 3,05 лв. Страница 192 |
| ABS Кант EGGER F371 ST82 Галиция сиво-бежова Артикулен №: 24761/0371 | Дължина 25000 mm Широчина 43 mm Дебелина 1.5 mm | за м 3,05 лв. Страница 193 |
| ABS Кант EGGER F385 ST10 Хоросан Артикулен №: 24761/0385 | Дължина 25000 mm Широчина 43 mm Дебелина 1.5 mm | за м 3,05 лв. Страница 194 |
| ABS кант Egger Блестяща текстура ръждива F484 ST87 Артикулен №: 24761/0484 | Дължина 25000 mm Широчина 43 mm Дебелина 1.5 mm | за м 3,05 лв. Страница 195 |
| ABS Кант EGGER F502 ST2 Титан Артикулен №: 24761/0502 | Дължина 25000 mm Широчина 43 mm Дебелина 1.5 mm | за м 3,05 лв. Страница 196 |
| ABS кант Egger Захабен мокет черен F508 ST10 Артикулен №: 24761/0508 | Дължина 25000 mm Широчина 43 mm Дебелина 1.5 mm | за м 3,05 лв. Страница 197 |
| ABS кант Egger Кашмир U702 ST89 Артикулен №: 24761/0702 | Дължина 25000 mm Широчина 43 mm Дебелина 1.5 mm | за м 2,17 лв. Страница 198 |
| ABS кант Egger Черно U999 ST89 Артикулен №: 24761/0999 | Дължина 25000 mm Широчина 43 mm Дебелина 1.5 mm | за м 2,17 лв. Страница 199 |
| ABS кант Egger Дъб Халфорд черен H2031 ST10 Артикулен №: 24761/2031 | Дължина 25000 mm Широчина 43 mm Дебелина 1.5 mm | за м 3,05 лв. Страница 200 |
| ABS кант EGGER W980 SM Платинено бяло Артикулен №: 24768/0980 | Дължина 75000 mm Широчина 23 mm Дебелина 0.8 mm | за м 0,64 лв. Страница 201 |
| ABS кант EGGER U104 PG Алабастьър Артикулен №: 24843/0104 | Дължина 75000 mm Широчина 23 mm Дебелина 1 mm | за м 1,63 лв. Страница 202 |

| | | |
|--|---|--------------------------------------|
| ABS Кант EGGER U708 PM Светлосиво Артикулен №: 24844/0708 | Дължина 75000 mm Широчина 23 mm Дебелина 1 mm | за м 1,99 лв. Страница 203 |
| ABS кант EGGER W980 SM Платинено бяло Артикулен №: 24867/0003 | Дължина 25000 mm Широчина 43 mm Дебелина 2 mm | за м 2,25 лв. Страница 204 |
| ABS кант EGGER W908 SM Базово бяло Артикулен №: 24867/0007 | Дължина 25000 mm Широчина 43 mm Дебелина 2 mm | за м 2,25 лв. Страница 205 |
| ABS Кант EGGER U108 ST9 Ванилия Артикулен №: 24867/0108 | Дължина 25000 mm Широчина 43 mm Дебелина 2 mm | за м 2,33 лв. Страница 206 |
| ABS Кант EGGER U114 ST9 Жълто Артикулен №: 24867/0114 | Дължина 25000 mm Широчина 43 mm Дебелина 2 mm | за м 2,33 лв. Страница 207 |
| ABS Кант EGGER U131 ST9 Цитрус Артикулен №: 24867/0131 | Дължина 25000 mm Широчина 43 mm Дебелина 2 mm | за м 2,33 лв. Страница 208 |
| ABS Кант EGGER U200 ST9 Бежово Артикулен №: 24867/0200 | Дължина 25000 mm Широчина 43 mm Дебелина 2 mm | за м 2,33 лв. Страница 209 |
| ABS Кант EGGER U323 ST9 Сигнално червено Артикулен №: 24867/0323 | Дължина 25000 mm Широчина 43 mm Дебелина 2 mm | за м 2,33 лв. Страница 210 |
| ABS Кант EGGER U332 ST9 Портокал Артикулен №: 24867/0332 | Дължина 25000 mm Широчина 43 mm Дебелина 2 mm | за м 2,33 лв. Страница 211 |
| ABS Кант EGGER U337 ST9 Маджента Артикулен №: 24867/0337 | Дължина 25000 mm Широчина 43 mm Дебелина 2 mm | за м 2,33 лв. Страница 212 |
| ABS Кант EGGER U363 ST9 Фламинго Артикулен №: 24867/0363 | Дължина 75000 mm Широчина 43 mm Дебелина 2 mm | за м 2,45 лв. Страница 213 |

| | | | |
|---|---|-------------------------|--------------|
| ABS Кант EGGER U522 ST9 Хоризонт Артикулен №: 24867/0522 | Дължина 25000 mm Широчина 43 mm Дебелина 2 mm | за м 2,33 лв. | Страница 214 |
| ABS Кант EGGER U626 ST9 Киви Артикулен №: 24867/0626 | Дължина 25000 mm Широчина 43 mm Дебелина 2 mm | за м 2,33 лв. | Страница 215 |
| ABS кант EGGER W908 ST2 Базово бяло Артикулен №: 24867/0908 | Дължина 25000 mm Широчина 43 mm Дебелина 2 mm | за м 2,25 лв. | Страница 216 |
| ABS Кант EGGER U961 ST2 Графит Артикулен №: 24867/0961 | Дължина 25000 mm Широчина 43 mm Дебелина 2 mm | за м 2,33 лв. | Страница 217 |
| ABS кант EGGER W980 ST2 Платинено бяло Артикулен №: 24867/0980 | Дължина 25000 mm Широчина 43 mm Дебелина 2 mm | за м 2,25 лв. | Страница 218 |
| ABS Кант EGGER U999 ST2 черно Артикулен №: 24867/0999 | Дължина 25000 mm Широчина 43 mm Дебелина 2 mm | за м 2,33 лв. | Страница 219 |
| ABS Кант EGGER F501 ST2 Титан Артикулен №: 24868/0501 | Дължина 25000 mm Широчина 43 mm Дебелина 2 mm | за м 2,67 лв. | Страница 220 |
| ABS Кант EGGER F509 ST2 Алуминий Артикулен №: 24868/0509 | Дължина 25000 mm Широчина 43 mm Дебелина 2 mm | за м 2,67 лв. | Страница 221 |
| ABS Кант EGGER H1115 ST12 Баменда сиво-бежова Артикулен №: 24868/1115 | Дължина 25000 mm Широчина 43 mm Дебелина 2 mm | за м 2,67 лв. | Страница 222 |
| ABS Кант EGGER H1122 ST22 Бяло дърво Артикулен №: 24868/1122 | Дължина 25000 mm Широчина 43 mm Дебелина 2 mm | за м 2,67 лв. | Страница 223 |
| ABS Кант EGGER H1123 ST22 Графитено дърво Артикулен №: 24868/1123 | Дължина 25000 mm Широчина 43 mm Дебелина 2 mm | за м 2,67 лв. | Страница 224 |

| | | |
|--|---|--------------------------------------|
| ABS Кант EGGER H1137 ST12 Дъб Феррара кафяво-черен Артикулен №: 24868/1137 | Дължина 25000 mm Широчина 43 mm Дебелина 2 mm | за м 2,67 лв. Страница 225 |
| ABS Кант EGGER H1146 ST10 Дъб Бардолино сив Артикулен №: 24868/1146 | Дължина 25000 mm Широчина 43 mm Дебелина 2 mm | за м 2,67 лв. Страница 226 |
| ABS Кант EGGER H1151 ST10 Дъб кафяв автентичен Артикулен №: 24868/1151 | Дължина 25000 mm Широчина 43 mm Дебелина 2 mm | за м 2,67 лв. Страница 227 |
| ABS Кант EGGER H1176 ST37 Дъб Халифакс бял Артикулен №: 24868/1176 | Дължина 25000 mm Широчина 43 mm Дебелина 2 mm | за м 2,67 лв. Страница 228 |
| ABS Кант EGGER H1334 ST9 Дъб Ферара натур Артикулен №: 24868/1334 | Дължина 25000 mm Широчина 43 mm Дебелина 2 mm | за м 2,67 лв. Страница 229 |
| ABS Кант EGGER H1387 ST10 Дъб Денвър графит Артикулен №: 24868/1387 | Дължина 25000 mm Широчина 43 mm Дебелина 2 mm | за м 2,67 лв. Страница 230 |
| ABS Кант EGGER H1424 ST22 Уудлайн крийм Артикулен №: 24868/1424 | Дължина 25000 mm Широчина 43 mm Дебелина 2 mm | за м 2,67 лв. Страница 231 |
| ABS Кант EGGER H1486 ST36 Бор Джаксън Артикулен №: 24868/1486 | Дължина 25000 mm Широчина 43 mm Дебелина 2 mm | за м 2,67 лв. Страница 232 |
| ABS Кант EGGER H1511 ST15 Бук Бавария Артикулен №: 24868/1511 | Дължина 25000 mm Широчина 43 mm Дебелина 2 mm | за м 2,67 лв. Страница 233 |
| ABS Кант EGGER H1582 ST15 Бук Елмау Артикулен №: 24868/1582 | Дължина 25000 mm Широчина 43 mm Дебелина 2 mm | за м 2,67 лв. Страница 234 |
| ABS Кант EGGER H1733 ST9 Бреза Мейнау Артикулен №: 24868/1733 | Дължина 25000 mm Широчина 43 mm Дебелина 2 mm | за м 2,67 лв. Страница 235 |

| | | | |
|---|--|-------------------------|--------------|
| ABS Кант EGGER H3058 ST22 Венге Мали Артикулен №: 24868/3058 | Дължина 25000 mm Широчина 43 mm Дебелина 2 mm | за м 2,67 лв. | Страница 236 |
| ABS Кант EGGER H3326 ST28 Дъб Гладстон сив Артикулен №: 24868/3326 | Дължина 25000 mm Широчина 43 mm Дебелина 2 mm | за м 2,67 лв. | Страница 237 |
| ABS Кант EGGER H3451 ST22 Флийтууд шампанско 2022 Артикулен №: 24868/3451 | Дължина 25000 mm Широчина 43 mm Дебелина 2 mm | за м 2,67 лв. | Страница 238 |
| ABS Кант EGGER H3453 ST22 Флийтууд Сива лава Артикулен №: 24868/3453 | Дължина 25000 mm Широчина 43 mm Дебелина 2 mm | за м 2,67 лв. | Страница 239 |
| ABS кант EGGER W908 SM Базово бяло Артикулен №: 24893/0001 | Дължина 200000 mm Широчина 23 mm Дебелина 0.4 mm | за м 0,26 лв. | Страница 240 |
| ABS кант EGGER W908 ST2 Базово бяло Артикулен №: 24893/0002 | Дължина 200000 mm Широчина 23 mm Дебелина 0.4 mm | за м 0,26 лв. | Страница 241 |

KVN Конструктивна дървесина

| | | | |
|--|--|--|--------------|
| KVN Масивни конструктивни греди смърч, клинозъбно слепени, индустриално качество Артикулен №: 56997/2163 | Дължина 13000 mm Широчина 120 mm Дебелина 160 mm | за м ³ 962,00 лв. | Страница 242 |
| KVN конструктивна дървесина Артикулен №: 56997/5163 | Дължина 13000 mm Широчина 50 mm Дебелина 160 mm | за м ³ 947,20 лв. | Страница 243 |

LVL и двойно Т-образни греди I-joist

| | | | |
|---|--|--------------------------|--------------|
| Двойно Т-образни греди Steico Joist Артикулен №: 21663/4530 | Дължина 13 000 mm Широчина 45 mm Дебелина 300 mm | за м 10,25 лв. | Страница 244 |
| Двойно Т-образни греди Steico Joist Артикулен №: 21663/6024 | Дължина 13 000 mm Широчина 60 mm Дебелина 240 mm | за м 25,55 лв. | Страница 245 |

MDF/HDF

| | | |
|---|---|--|
| MDF Form E1E05 огъваем с надлъжни шлицове Артикулен №: 04356/0002 | Дължина 2 800 mm Широчина 1 030 mm Дебелина 8 mm | за м ² 16,07 лв. Страница 246 |
| MDF Form E1E05 огъваем с надлъжни шлицове Артикулен №: 04357/0003 | Дължина 2 800 mm Широчина 1 030 mm Дебелина 10 mm | за м ² 18,45 лв. Страница 247 |
| Трудногорим MDF UNILIN клас B1 Артикулен №: 04775/0000 | Дължина 3 050 mm Широчина 1 220 mm Дебелина 18 mm | за м ² 41,14 лв. Страница 248 |

Ламиниран MDF

| | | |
|--|---|--|
| Ламиниран MDF Egger PerfectSense гланц Пиетра Гриджа черно F206 PG/ST9 Артикулен №: 04788/0206 | Дължина 2800 mm Широчина 2070 mm Дебелина 18 mm | за м ² 61,33 лв. Страница 249 |
| Ламиниран MDF Egger PerfectSense гланц Мрамор Леванто бял F812 PG/ST9 Артикулен №: 04788/0812 | Дължина 2800 mm Широчина 2070 mm Дебелина 18 mm | за м ² 61,33 лв. Страница 250 |
| Ламиниран MDF Egger PerfectSense мат Скала Метало светлосива F120 PM/ST9 Артикулен №: 04789/0120 | Дължина 2800 mm Широчина 2070 mm Дебелина 18 mm | за м ² 70,62 лв. Страница 251 |
| Ламиниран MDF Egger PerfectSense мат Пиетра Гриджа черно F206 PM/ST9 Артикулен №: 04789/0206 | Дължина 2800 mm Широчина 2070 mm Дебелина 18 mm | за м ² 70,62 лв. Страница 252 |
| Ламиниран MDF Egger PerfectSense мат Светлосиво U708 PM/ST9 Артикулен №: 04789/0708 | Дължина 2800 mm Широчина 2070 mm Дебелина 18 mm | за м ² 70,62 лв. Страница 253 |
| Ламиниран MDF EGGER PerfectSense мат Каменно сиво U727 PM/ST9 Артикулен №: 04789/0727 | Дължина 2800 mm Широчина 2070 mm Дебелина 18 mm | за м ² 70,62 лв. Страница 254 |
| Масив тъмно червено меранти Артикулен №: 57725/0226 | Дължина Широчина Дебелина 26 mm | за м ³ 2600,00 лв. Страница 255 |

Водачи за чекмеджета

| | | | |
|---|---------------------------------|--------|---|
| Водачи Blum TANDEM plus BLUMOTION с пълно изтегляне, за механизъм ляво/дясно, товароносимост 30 кг, ном. дължина 450 мм, поцинковани 560H4500B | Дължина Широчина Дебелина | 450 mm | за бр. 29,65 лв. Страница 256 |
|---|---------------------------------|--------|---|

Артикулен №: 78831/0284

| | | | |
|---|---------------------------------|--------|---|
| Водачи Blum TANDEM plus BLUMOTION с пълно изтегляне, за механизъм ляво/дясно, товароносимост 30 кг, ном. дължина 500 мм, поцинковани 560H5000B | Дължина Широчина Дебелина | 500 mm | за бр. 28,95 лв. Страница 257 |
|---|---------------------------------|--------|---|

Артикулен №: 78831/0286

| | | | |
|--|---------------------------------|--------|---|
| Водачи Blum TANDEM BLUMOTION с частично изтегляне, за механизъм ляв/десен, товароносимост 30 кг, ном. дължина 500 мм, поцинкован 50H5000B | Дължина Широчина Дебелина | 500 mm | за бр. 15,55 лв. Страница 258 |
|--|---------------------------------|--------|---|

Артикулен №: 78831/0511

Декинг от масивна дървесина

| | | | |
|---|---------------------------------|-----------------------------|---------------------------------------|
| Декинг махагон сапели, гладка/гладка 4R3 | Дължина Широчина Дебелина | 2 100 mm 120 mm 21 mm | за м 12,95 лв. Страница 259 |
|---|---------------------------------|-----------------------------|---------------------------------------|

Артикулен №: 55657/0921

| | | | |
|---|---------------------------------|-----------------------------|---------------------------------------|
| Декинг махагон сапели, гладка/гладка 4R3 | Дължина Широчина Дебелина | 2 200 mm 120 mm 21 mm | за м 12,95 лв. Страница 260 |
|---|---------------------------------|-----------------------------|---------------------------------------|

Артикулен №: 55657/0922

| | | | |
|--|---------------------------------|-----------------------------|---------------------------------------|
| Декинг масарандуба FAS TC ситно рифелована/гладка | Дължина Широчина Дебелина | 1 520 mm 120 mm 21 mm | за м 12,05 лв. Страница 261 |
|--|---------------------------------|-----------------------------|---------------------------------------|

Артикулен №: 55945/1152

Декинг от термодървесина

| | | | |
|---|---------------------------------|-----------------------------|---------------------------------------|
| Декинг термоясен А гладка ProFix 2 | Дължина Широчина Дебелина | 1 300 mm 100 mm 21 mm | за м 15,95 лв. Страница 262 |
|---|---------------------------------|-----------------------------|---------------------------------------|

Артикулен №: 55977/6113

| | | | |
|---|---------------------------------|-----------------------------|---------------------------------------|
| Декинг термоясен А гладка ProFix 2 | Дължина Широчина Дебелина | 1 900 mm 100 mm 21 mm | за м 15,95 лв. Страница 263 |
|---|---------------------------------|-----------------------------|---------------------------------------|

Артикулен №: 55977/6119

| | | | |
|---|---------------------------------|-----------------------------|---------------------------------------|
| Декинг термоясен А гладка ProFix 2 | Дължина Широчина Дебелина | 2 200 mm 100 mm 21 mm | за м 15,95 лв. Страница 264 |
|---|---------------------------------|-----------------------------|---------------------------------------|

Артикулен №: 55977/6122

| | | | |
|---|---------------------------------|-----------------------------|---------------------------------------|
| Декинг термоясен А гладка ProFix 2 | Дължина Широчина Дебелина | 2 500 mm 100 mm 21 mm | за м 15,95 лв. Страница 265 |
|---|---------------------------------|-----------------------------|---------------------------------------|

Артикулен №: 55977/6125

| | | |
|--|---|---------------------------------------|
| Декинг термоясен А гладка ProFix 2 Артикулен №: 55977/6134 | Дължина 3 400 mm Широчина 100 mm Дебелина 21 mm | за м 15,95 лв. Страница 266 |
|--|---|---------------------------------------|

Шперплат

| | | |
|--|---|--|
| Кофражен шперплат топола черен, рециклиран Артикулен №: 01467/0710 | Дължина 2440 mm Широчина 1220 mm Дебелина 20 mm | за м ² 12,69 лв. Страница 267 |
|--|---|--|

Други аксесоари

| | | |
|--|--|--|
| Защитно покривало за паркет PrimaCover Еваро Артикулен №: 45759/0008 | Дължина 25 000 mm Широчина 1 000 mm Дебелина | за бр. 103,00 лв. Страница 268 |
|--|--|--|

Едноламелен

| | | |
|---|---|---|
| Трислоен паркет едноламелен Vision Дъб Берген натур, 4-странна фаска, четкан, омаслен Артикулен №: 45258/0102 | Дължина 2 200 mm Широчина 192 mm Дебелина 14 mm | за м ² 122,00 лв. Страница 269 |
|---|---|---|

| | | |
|---|---|---|
| Трислоен паркет Prowood Дъб Mix 20, GL10, едноламелен, отворени пори, лакиран Артикулен №: 45744/0041 | Дължина 2 200 mm Широчина 200 mm Дебелина 15.5 mm | за м ² 120,00 лв. Страница 270 |
|---|---|---|

Компактни плотове (HPL)

| | | |
|---|---|--|
| Компактен плот Egger компактен Тесина Тера F222 ST76, черна сърцевина Артикулен №: 50346/0222 | Дължина 4 100 mm Широчина 650 mm Дебелина 12 mm | за м 141,65 лв. Страница 271 |
|---|---|--|

Конструктивна дървесина C24 и S4S

| | | |
|---|---|---|
| Греди смърч/ела TC C24 (S10) CE Артикулен №: 54319/4512 | Дължина 4 500 mm Широчина 120 mm Дебелина 45 mm | за м ³ 810,30 лв. Страница 272 |
|---|---|---|

| | | |
|---|--|--------------------------------------|
| Греди от смърч/ела камерно изсушени слепени Артикулен №: 54505/0050 | Дължина 5 000 mm Широчина 80 mm Дебелина 50 mm | за м 6,81 лв. Страница 273 |
|---|--|--------------------------------------|

| | | |
|---|---|---|
| Греди смърч/ела TC рендосани C24 (S10) CE Артикулен №: 54708/0524 | Дължина 5 000 mm Широчина 220 mm Дебелина 45 mm | за м ³ 873,20 лв. Страница 274 |
|---|---|---|

Кофражен шперплат

| | | |
|---|--|--|
| <p>Кофражен шперплат бреза F/F 120/120 Артикулен №: 01415/0106</p> | <p>Дължина 1 250 mm Широчина 2 500 mm Дебелина 15 mm</p> | <p>за м² 50,91 лв. Страница 275</p> |
| <p>Кофражен шперплат топола черен, рециклиран Артикулен №: 01465/0710</p> | <p>Дължина 2 440 mm Широчина 1 220 mm Дебелина 18 mm</p> | <p>за м² 11,86 лв. Страница 276</p> |

Крепежи, аксесоари и мембрани

| | | |
|--|--|---|
| <p>Ъглова планка подсилена 105x105x90 mm Артикулен №: 55014/1036</p> | <p>Дължина 105 mm Широчина 105 mm Дебелина 90 mm</p> | <p>за бр. 1,58 лв. Страница 277</p> |
|--|--|---|

Ламинати (HPL)

| | | |
|---|---|--|
| <p>HPL EGGER W908 ST2 Базово бяло Артикулен №: 24813/0908</p> | <p>Дължина 2 800 mm Широчина 1 310 mm Дебелина 0.8 mm</p> | <p>за м² 21,07 лв. Страница 278</p> |
|---|---|--|

Ламиниран паркет

| | | |
|--|--|--|
| <p>Ламиниран паркет EGGER PRO Classic Дъб Вилидж бял, 4-стр. фаска, Omnipore EPL085 O 8/32 Артикулен №: 45788/0125</p> | <p>Дължина 1 292 mm Широчина 193 mm Дебелина 8 mm</p> | <p>за м² 19,87 лв. Страница 279</p> |
| <p>Ламиниран паркет EGGER PRO Classic Дъб Бардолино сив, Natural Pore EPL036 N 8/33 Артикулен №: 45788/0126</p> | <p>Дължина 1 292 mm Широчина 193 mm Дебелина 8 mm</p> | <p>за м² 22,43 лв. Страница 280</p> |
| <p>Ламиниран паркет EGGER PRO Classic Дъб Бардолино, Natural Pore EPL035 N 8/32 Артикулен №: 45788/0127</p> | <p>Дължина 1 292 mm Широчина 193 mm Дебелина 8 mm</p> | <p>за м² 20,18 лв. Страница 281</p> |
| <p>Ламиниран паркет EGGER PRO Large Дъб Шермън Сив, 4 стр. фаска, Deepskin EPL185 N 8/32 Артикулен №: 45789/0105</p> | <p>Дължина 1 292 mm Широчина 246 mm Дебелина 8 mm</p> | <p>за м² 22,43 лв. Страница 282</p> |
| <p>Ламиниран паркет EGGER PRO Classic Паркетен дъб, 4-стр. фаска, Omnipore EPL019 O 10/32 Артикулен №: 45815/0007</p> | <p>Дължина 1 292 mm Широчина 193 mm Дебелина 10 mm</p> | <p>за м² 22,43 лв. Страница 283</p> |
| <p>Ламиниран паркет EGGER PRO Classic Дъб Абергеле, 4-стр. фаска, Omnipore EPL064 O 10/33 Артикулен №: 45815/0010</p> | <p>Дължина 1 292 mm Широчина 193 mm Дебелина 10 mm</p> | <p>за м² 27,38 лв. Страница 284</p> |

| | | |
|---|--|---|
| <p>Ламиниран паркет EGGER PRO Kingsize Дъб Марибор сив, 4-стр. фаска, Deepskin EPL195 D 8/32</p> <p>Артикулен №: 45816/0005</p> | <p>Дължина 1 292 mm Широчина 327 mm Дебелина 8 mm</p> | <p>за м² 24,68 лв. Страница 285</p> |
| <p>Ламиниран паркет EGGER PRO Medium Дъб Санта Фе винтидж, 4-стр. фаска, Mineral EPL192 M-R10 10/32</p> <p>Артикулен №: 45842/0009</p> | <p>Дължина 1 292 mm Широчина 135 mm Дебелина 10 mm</p> | <p>за м² 29,93 лв. Страница 286</p> |
| <p>Ламиниран паркет EGGER PRO Medium Дъб Санта Фе сив, 4-стр. фаска, Mineral EPL193 M-R10 10/32</p> <p>Артикулен №: 45842/0010</p> | <p>Дължина 1 292 mm Широчина 135 mm Дебелина 10 mm</p> | <p>за м² 29,93 лв. Страница 287</p> |

Плотове

| | | |
|--|---|---|
| <p>Плот Egger с постформинг Гранит Магма сив F011 ST9</p> <p>Артикулен №: 50250/0011</p> | <p>Дължина 4100 mm Широчина 600 mm Дебелина 38 mm</p> | <p>за м 37,11 лв. Страница 288</p> |
| <p>Плот Egger с постформинг Гранит Магма червен F012 ST9</p> <p>Артикулен №: 50250/0012</p> | <p>Дължина 4100 mm Широчина 600 mm Дебелина 38 mm</p> | <p>за м 37,11 лв. Страница 289</p> |
| <p>Плот Egger с постформинг Мрамор Енгелсберг F014 ST9</p> <p>Артикулен №: 50250/0014</p> | <p>Дължина 4100 mm Широчина 600 mm Дебелина 38 mm</p> | <p>за м 37,11 лв. Страница 290</p> |
| <p>Плот Egger с постформинг Дървени блокове натур H050 ST9</p> <p>Артикулен №: 50250/0050</p> | <p>Дължина 4100 mm Широчина 600 mm Дебелина 38 mm</p> | <p>за м 35,40 лв. Страница 291</p> |
| <p>Плот Egger с постформинг Мрамор Флоренция сив F112 ST9</p> <p>Артикулен №: 50250/0112</p> | <p>Дължина 4100 mm Широчина 600 mm Дебелина 38 mm</p> | <p>за м 35,40 лв. Страница 292</p> |
| <p>Плот Egger с постформинг Камък Вентура черен F117 ST76</p> <p>Артикулен №: 50250/0117</p> | <p>Дължина 4100 mm Широчина 600 mm Дебелина 38 mm</p> | <p>за м 37,11 лв. Страница 293</p> |
| <p>Плот Egger с постформинг Орех месарски плот H194 ST12</p> <p>Артикулен №: 50250/0194</p> | <p>Дължина 4100 mm Широчина 600 mm Дебелина 38 mm</p> | <p>за м 35,40 лв. Страница 294</p> |
| <p>Плот Egger с постформинг Дворцов дъб H195 ST10</p> <p>Артикулен №: 50250/0195</p> | <p>Дължина 4100 mm Широчина 600 mm Дебелина 38 mm</p> | <p>за м 37,11 лв. Страница 295</p> |

| | | |
|---|---|---|
| <p>Плот Egger с постформинг Стара дървесина сива H198 ST10</p> <p>Артикулен №: 50250/0198</p> | <p>Дължина 4100 mm Широчина 600 mm Дебелина 38 mm</p> | <p>за м 37,11 лв. Страница 296</p> |
| <p>Плот Egger с постформинг Мрамор Карара бял F204 ST75</p> <p>Артикулен №: 50250/0204</p> | <p>Дължина 4100 mm Широчина 600 mm Дебелина 38 mm</p> | <p>за м 37,11 лв. Страница 297</p> |
| <p>Плот Egger с постформинг Тесина крем F221 ST87</p> <p>Артикулен №: 50250/0221</p> | <p>Дължина 4100 mm Широчина 600 mm Дебелина 38 mm</p> | <p>за м 35,40 лв. Страница 298</p> |
| <p>Плот EGGER F292 ST9 Тиволи бежово</p> <p>Артикулен №: 50250/0292</p> | <p>Дължина 4100 mm Широчина 600 mm Дебелина 38 mm</p> | <p>за м 33,03 лв. Страница 299</p> |
| <p>Плот Egger с постформинг Бетон с орнаменти сив F333 ST76</p> <p>Артикулен №: 50250/0333</p> | <p>Дължина 4100 mm Широчина 600 mm Дебелина 38 mm</p> | <p>за м 37,11 лв. Страница 300</p> |
| <p>Плот EGGER F385 ST10 Хоросан</p> <p>Артикулен №: 50250/0385</p> | <p>Дължина 4100 mm Широчина 600 mm Дебелина 38 mm</p> | <p>за м 32,07 лв. Страница 301</p> |
| <p>Плот Egger с постформинг Блестяща текстура ръждива F484 ST87</p> <p>Артикулен №: 50250/0484</p> | <p>Дължина 4100 mm Широчина 600 mm Дебелина 38 mm</p> | <p>за м 37,11 лв. Страница 302</p> |
| <p>Плот Egger с постформинг Захабен мокет черен F508 ST10</p> <p>Артикулен №: 50250/0508</p> | <p>Дължина 4100 mm Широчина 600 mm Дебелина 38 mm</p> | <p>за м 35,40 лв. Страница 303</p> |
| <p>Плот Egger с постформинг Хромикс бял F637 ST16</p> <p>Артикулен №: 50250/0637</p> | <p>Дължина 4100 mm Широчина 600 mm Дебелина 38 mm</p> | <p>за м 37,11 лв. Страница 304</p> |
| <p>Плот Egger с постформинг Мрамор Леванто бял F812 ST9</p> <p>Артикулен №: 50250/0812</p> | <p>Дължина 4100 mm Широчина 600 mm Дебелина 38 mm</p> | <p>за м 37,11 лв. Страница 305</p> |
| <p>Плот Egger с постформинг Черно U999 ST89</p> <p>Артикулен №: 50250/0999</p> | <p>Дължина 4100 mm Широчина 600 mm Дебелина 38 mm</p> | <p>за м 37,11 лв. Страница 306</p> |

| | | |
|--|---|---|
| <p>Плот Egger с постформинг Бор Пасадена H1486 ST36</p> <p>Артикулен №: 50250/1486</p> | <p>Дължина 4100 mm Широчина 600 mm Дебелина 38 mm</p> | <p>за м 37,11 лв. Страница 307</p> |
| <p>Плот Egger с постформинг Дъб Халфорд черен H2031 ST10</p> <p>Артикулен №: 50250/2031</p> | <p>Дължина 4100 mm Широчина 600 mm Дебелина 38 mm</p> | <p>за м 37,11 лв. Страница 308</p> |
| <p>Плот Egger с постформинг Дъб Антър натур H3330 ST36</p> <p>Артикулен №: 50250/3330</p> | <p>Дължина 4100 mm Широчина 600 mm Дебелина 38 mm</p> | <p>за м 37,11 лв. Страница 309</p> |
| <p>Плот Egger с постформинг Захабен мокет черен F508 ST10</p> <p>Артикулен №: 50251/0508 / без вкл. добавка за малки количества</p> | <p>Дължина 4100 mm Широчина 920 mm Дебелина 38 mm</p> | <p>за м 66,81 лв. Страница 310</p> |
| <p>Плот Egger с постформинг Гранит Верчели антрацит F028 ST89</p> <p>Артикулен №: 50255/0028</p> | <p>Дължина 4100 mm Широчина 600 mm Дебелина 38 mm</p> | <p>за м 35,40 лв. Страница 311</p> |
| <p>Плот Egger с постформинг Камък Сонора бял F041 ST15</p> <p>Артикулен №: 50255/0041</p> | <p>Дължина 4100 mm Широчина 600 mm Дебелина 38 mm</p> | <p>за м 33,03 лв. Страница 312</p> |
| <p>Плот Egger с постформинг Мрамор Чиполино сив F093 ST15</p> <p>Артикулен №: 50255/0093</p> | <p>Дължина 4100 mm Широчина 600 mm Дебелина 38 mm</p> | <p>за м 35,40 лв. Страница 313</p> |
| <p>Плот Egger с постформинг Мрамор Чиполино медно-черен F094 ST15</p> <p>Артикулен №: 50255/0094</p> | <p>Дължина 4100 mm Широчина 600 mm Дебелина 38 mm</p> | <p>за м 35,40 лв. Страница 314</p> |
| <p>Плот Egger с постформинг Мрамор Латина F104 ST2</p> <p>Артикулен №: 50255/0104</p> | <p>Дължина 4100 mm Широчина 600 mm Дебелина 38 mm</p> | <p>за м 33,03 лв. Страница 315</p> |
| <p>Плот Egger с постформинг Керамика антрацит F311 ST87</p> <p>Артикулен №: 50255/0311</p> | <p>Дължина 4100 mm Широчина 600 mm Дебелина 38 mm</p> | <p>за м 35,40 лв. Страница 316</p> |
| <p>Плот EGGER F502 ST2 Титан</p> <p>Артикулен №: 50255/0502</p> | <p>Дължина 4100 mm Широчина 600 mm Дебелина 38 mm</p> | <p>за м 33,03 лв. Страница 317</p> |

| | | |
|--|---|--|
| <p>Плот Egger с постформинг Крайбрежен бор H110 ST9</p> <p>Артикулен №: 50258/0110</p> | <p>Дължина 4100 mm Широчина 600 mm Дебелина 38 mm</p> | <p>за м 37,11 лв. Страница 318</p> |
| <p>Плот Egger с постформинг Кашмир U702 ST89</p> <p>Артикулен №: 50260/0702</p> | <p>Дължина 4100 mm Широчина 600 mm Дебелина 38 mm</p> | <p>за м 37,11 лв. Страница 319</p> |
| <p>Плот Egger с челен кант Дъб Халифакс бял H1176 ST37</p> <p>Артикулен №: 50260/1176</p> | <p>Дължина 4100 mm Широчина 600 mm Дебелина 38 mm</p> | <p>за м 75,22 лв. Страница 320</p> |
| <p>Плот Egger с челен кант Дъб Халифакс натур H1180 ST37</p> <p>Артикулен №: 50260/1180</p> | <p>Дължина 4100 mm Широчина 600 mm Дебелина 38 mm</p> | <p>за м 75,22 лв. Страница 321</p> |
| <p>Кухненски плот с челен кант EGGER H 1181 ST37 дъб табак Halifax</p> <p>Артикулен №: 50260/1181</p> | <p>Дължина 4100 mm Широчина 600 mm Дебелина 38 mm</p> | <p>за м 75,22 лв. Страница 322</p> |
| <p>Плот Egger с челен кант Дъб Шерман коняк H1344 ST32</p> <p>Артикулен №: 50260/1344</p> | <p>Дължина 4100 mm Широчина 600 mm Дебелина 38 mm</p> | <p>за м 75,22 лв. Страница 323</p> |
| <p>Плот Egger с челен кант Дъб Халифакс калай H3176 ST37</p> <p>Артикулен №: 50260/3176</p> | <p>Дължина 4100 mm Широчина 600 mm Дебелина 38 mm</p> | <p>за м 75,22 лв. Страница 324</p> |
| <p>Плот Egger с челен кант Дъб Гладстон табак H3325 ST28</p> <p>Артикулен №: 50260/3325</p> | <p>Дължина 4100 mm Широчина 600 mm Дебелина 38 mm</p> | <p>за м 54,09 лв. Страница 325</p> |
| <p>Плот Egger с постформинг Галиция сиво-бежов F371 ST89</p> <p>Артикулен №: 50315/0371</p> | <p>Дължина 4100 mm Широчина 600 mm Дебелина 38 mm</p> | <p>за м 37,11 лв. Страница 326</p> |
| <p>Плот Egger с челен кант Пиетра Гриджа черен мат F206 PT</p> <p>Артикулен №: 50342/0206</p> | <p>Дължина 4100 mm Широчина 600 mm Дебелина 16 mm</p> | <p>за м 112,43 лв. Страница 327</p> |
| <p>Плот Egger с челен кант Стомана тъмна мат F627 PT</p> <p>Артикулен №: 50342/0627</p> | <p>Дължина 4100 mm Широчина 600 mm Дебелина 16 mm</p> | <p>за м 112,43 лв. Страница 328</p> |

| | | |
|--|--|--|
| Плот Egger MOD с челен кант Мрамор Леванто бял мат F812 PT Артикулен №: 50342/0812 | Дължина 4100 mm Широчина 600 mm Дебелина 16 mm | за м 112,43 лв. Страница 329 |
| Плот Egger MOD с челен кант Черно мат U999 PT Артикулен №: 50342/0999 | Дължина 4100 mm Широчина 600 mm Дебелина 16 mm | за м 112,43 лв. Страница 330 |
| Плот Egger MOD с челен кант Алпийско бяло мат W1100 PT Артикулен №: 50342/1100 | Дължина 4100 mm Широчина 600 mm Дебелина 16 mm | за м 112,43 лв. Страница 331 |

Ламинирано ПДЧ

| | | |
|---|---|--|
| Ламинирано ПДЧ EGGER U222 ST9 Крема Артикулен №: 13066/0222 | Дължина 2800 mm Широчина 2070 mm Дебелина 25 mm | за м ² 26,10 лв. Страница 332 |
| Ламинирано ПДЧ EGGER W980 SM Платинено бяло Артикулен №: 13083/0018 | Дължина 2800 mm Широчина 2070 mm Дебелина 18 mm | за м ² 16,45 лв. Страница 333 |
| Ламинирано ПДЧ EGGER W980 ST2 Платинено бяло Артикулен №: 13084/0018 | Дължина 2800 mm Широчина 2070 mm Дебелина 18 mm | за м ² 16,45 лв. Страница 334 |
| Ламинирано ПДЧ EGGER U961 ST2 Графит Артикулен №: 13129/0961 | Дължина 2800 mm Широчина 2070 mm Дебелина 25 mm | за м ² 21,13 лв. Страница 335 |
| Ламинирано ПДЧ EGGER H1277 ST9 акация лейкленд светла Артикулен №: 13170/1277 | Дължина 2800 mm Широчина 2070 mm Дебелина 8 mm | за м ² 14,41 лв. Страница 336 |
| Ламинирано ПДЧ EGGER H3704 ST15 Орех Аида табак Артикулен №: 13170/3704 | Дължина 2800 mm Широчина 2070 mm Дебелина 8 mm | за м ² 10,19 лв. Страница 337 |
| Ламинирано ПДЧ EGGER H1277 ST9 акация лейкленд светла Артикулен №: 13176/1277 | Дължина 2800 mm Широчина 2070 mm Дебелина 25 mm | за м ² 23,01 лв. Страница 338 |
| Ламинирано ПДЧ EGGER H3702 ST10 Орех Пасифик табак Артикулен №: 13176/3702 | Дължина 2800 mm Широчина 2070 mm Дебелина 25 mm | за м ² 23,42 лв. Страница 339 |

| | | |
|--|--|---|
| <p>Ламинирано ПДЧ EGGER H3704 ST15 Орех Аида табак</p> <p>Артикулен №: 13176/3704</p> | <p>Дължина 2800 mm Широчина 2070 mm Дебелина 25 mm</p> | <p>за м² 17,24 лв. Страница 340</p> |
| <p>Ламинирано ПДЧ EGGER H3734 ST9 Орех Дижон натур</p> <p>Артикулен №: 13176/3734</p> | <p>Дължина 2800 mm Широчина 2070 mm Дебелина 25 mm</p> | <p>за м² 23,66 лв. Страница 341</p> |
| <p>Ламинирано ПДЧ EGGER H1115 ST12 Баменда сиво-бежова</p> <p>Артикулен №: 13180/1115</p> | <p>Дължина 2800 mm Широчина 2070 mm Дебелина 18 mm</p> | <p>за м² 19,94 лв. Страница 342</p> |
| <p>Ламинирано ПДЧ EGGER H1122 ST22 Бяло дърво</p> <p>Артикулен №: 13180/1122</p> | <p>Дължина 2800 mm Широчина 2070 mm Дебелина 18 mm</p> | <p>за м² 19,94 лв. Страница 343</p> |
| <p>Ламинирано ПДЧ EGGER H1123 ST22 Графитено дърво</p> <p>Артикулен №: 13180/1123</p> | <p>Дължина 2800 mm Широчина 2070 mm Дебелина 18 mm</p> | <p>за м² 19,94 лв. Страница 344</p> |
| <p>Ламинирано ПДЧ EGGER H1137 ST12 Дъб ферара кафяво-черен</p> <p>Артикулен №: 13180/1137</p> | <p>Дължина 2800 mm Широчина 2070 mm Дебелина 18 mm</p> | <p>за м² 15,24 лв. Страница 345</p> |
| <p>Ламинирано ПДЧ EGGER H1146 ST10 Дъб Бардолино сив</p> <p>Артикулен №: 13180/1146</p> | <p>Дължина 2800 mm Широчина 2070 mm Дебелина 18 mm</p> | <p>за м² 14,54 лв. Страница 346</p> |
| <p>Ламинирано ПДЧ EGGER H1151 ST10 Дъб автентичен кафяв</p> <p>Артикулен №: 13180/1151</p> | <p>Дължина 2800 mm Широчина 2070 mm Дебелина 18 mm</p> | <p>за м² 20,88 лв. Страница 347</p> |
| <p>Ламинирано ПДЧ Egger H1334 ST9 Дъб Ферара светъл натур</p> <p>Артикулен №: 13180/1334</p> | <p>Дължина 2800 mm Широчина 2070 mm Дебелина 18 mm</p> | <p>за м² 18,96 лв. Страница 348</p> |
| <p>Ламинирано ПДЧ EGGER H1387 ST10 Дъб Денвър Графит</p> <p>Артикулен №: 13180/1387</p> | <p>Дължина 2800 mm Широчина 2070 mm Дебелина 18 mm</p> | <p>за м² 19,94 лв. Страница 349</p> |
| <p>Ламинирано ПДЧ EGGER H1424 ST22 Уудлайн крийм</p> <p>Артикулен №: 13180/1424</p> | <p>Дължина 2800 mm Широчина 2070 mm Дебелина 18 mm</p> | <p>за м² 15,67 лв. Страница 350</p> |

| | | |
|---|--|---|
| <p>Ламинирано ПДЧ EGGER H1486 ST36 Бор Джаксън</p> <p>Артикулен №: 13180/1486</p> | <p>Дължина 2800 mm Широчина 2070 mm Дебелина 18,6 mm</p> | <p>за м² 31,87 лв. Страница 351</p> |
| <p>Ламинирано ПДЧ EGGER H1511 ST15 Бук Бавария</p> <p>Артикулен №: 13180/1511</p> | <p>Дължина 2800 mm Широчина 2070 mm Дебелина 18 mm</p> | <p>за м² 15,58 лв. Страница 352</p> |
| <p>Ламинирано ПДЧ EGGER Бук Елмау H1582 ST15</p> <p>Артикулен №: 13180/1582</p> | <p>Дължина 2800 mm Широчина 2070 mm Дебелина 18 mm</p> | <p>за м² 15,24 лв. Страница 353</p> |
| <p>Ламинирано ПДЧ EGGER H1615 ST9 Череша Романа</p> <p>Артикулен №: 13180/1615</p> | <p>Дължина 2800 mm Широчина 2070 mm Дебелина 18 mm</p> | <p>за м² 15,24 лв. Страница 354</p> |
| <p>Ламинирано ПДЧ EGGER H1733 ST9 Бреза Мейнау</p> <p>Артикулен №: 13180/1733</p> | <p>Дължина 2800 mm Широчина 2070 mm Дебелина 18 mm</p> | <p>за м² 15,24 лв. Страница 355</p> |
| <p>Ламинирано ПДЧ EGGER H3058 ST22 Венге Мали</p> <p>Артикулен №: 13180/3058</p> | <p>Дължина 2800 mm Широчина 2070 mm Дебелина 18 mm</p> | <p>за м² 17,27 лв. Страница 356</p> |
| <p>Ламинирано ПДЧ EGGER H3090 ST22 Дъб тресавище</p> <p>Артикулен №: 13180/3090</p> | <p>Дължина 2800 mm Широчина 2070 mm Дебелина 18 mm</p> | <p>за м² 17,19 лв. Страница 357</p> |
| <p>Ламинирано ПДЧ Egger Eurodekor Plus ML03 Дъб Гладстон сив H3326 ST28</p> <p>Артикулен №: 13180/3326</p> | <p>Дължина 2800 mm Широчина 2070 mm Дебелина 18,6 mm</p> | <p>за м² 35,79 лв. Страница 358</p> |
| <p>Ламинирано ПДЧ EGGER H3451 ST22 Флийтууд шампанско 2022</p> <p>Артикулен №: 13180/3451</p> | <p>Дължина 2800 mm Широчина 2070 mm Дебелина 18 mm</p> | <p>за м² 19,94 лв. Страница 359</p> |
| <p>Ламинирано ПДЧ EGGER H3453 ST22 Флийтууд сива лава</p> <p>Артикулен №: 13180/3453</p> | <p>Дължина 2800 mm Широчина 2070 mm Дебелина 18 mm</p> | <p>за м² 19,94 лв. Страница 360</p> |
| <p>Ламинирано ПДЧ EGGER U113 ST9 Памук</p> <p>Артикулен №: 13191/0113</p> | <p>Дължина 2800 mm Широчина 2070 mm Дебелина 25 mm</p> | <p>за м² 21,13 лв. Страница 361</p> |

| | | |
|--|---|--|
| Ламинирано ПДЧ EGGER U114 ST9 Жълто Артикулен №: 13194/0114 | Дължина 2800 mm Широчина 2070 mm Дебелина 18 mm | за м ² 17,32 лв. Страница 362 |
| Ламинирано ПДЧ EGGER U131 ST9 Цитрус Артикулен №: 13194/0131 | Дължина 2800 mm Широчина 2070 mm Дебелина 18 mm | за м ² 20,39 лв. Страница 363 |
| Ламинирано ПДЧ EGGER U200 ST9 Бежово Артикулен №: 13194/0200 | Дължина 2800 mm Широчина 2070 mm Дебелина 18 mm | за м ² 17,32 лв. Страница 364 |
| Ламинирано ПДЧ EGGER U337 ST9 Маджента Артикулен №: 13194/0337 | Дължина 2800 mm Широчина 2070 mm Дебелина 18 mm | за м ² 21,43 лв. Страница 365 |
| Ламинирано ПДЧ EGGER U363 ST9 Фламинго Артикулен №: 13194/0363 | Дължина 2800 mm Широчина 2070 mm Дебелина 18 mm | за м ² 21,43 лв. Страница 366 |
| Ламинирано ПДЧ EGGER U626 ST9 Киви Артикулен №: 13194/0626 | Дължина 2800 mm Широчина 2070 mm Дебелина 18 mm | за м ² 20,39 лв. Страница 367 |
| Ламинирано ПДЧ EGGER W908 SM Базово бяло Артикулен №: 13194/0908 | Дължина 2800 mm Широчина 2070 mm Дебелина 18 mm | за м ² 11,29 лв. Страница 368 |
| Ламинирано ПДЧ EGGER F501 ST2 Титан Артикулен №: 13195/0501 | Дължина 2800 mm Широчина 2070 mm Дебелина 18 mm | за м ² 18,30 лв. Страница 369 |
| Ламинирано ПДЧ EGGER F509 ST2 Алуминий Артикулен №: 13195/0509 | Дължина 2800 mm Широчина 2070 mm Дебелина 18 mm | за м ² 18,30 лв. Страница 370 |
| Ламинирано ПДЧ EGGER U108 ST9 Ванилия Артикулен №: 13198/0108 | Дължина 2800 mm Широчина 2070 mm Дебелина 18 mm | за м ² 14,75 лв. Страница 371 |
| Ламинирано ПДЧ EGGER U323 ST9 Сигнално червено Артикулен №: 13198/0323 | Дължина 2800 mm Широчина 2070 mm Дебелина 18 mm | за м ² 21,43 лв. Страница 372 |

| | | |
|--|---|--|
| Ламинирано ПДЧ EGGER U332 ST9 Портокал Артикулен №: 13198/0332 | Дължина 2800 mm Широчина 2070 mm Дебелина 18 mm | за м ² 20,39 лв. Страница 373 |
| Ламинирано ПДЧ EGGER U522 ST9 Хоризонт Артикулен №: 13198/0522 | Дължина 2800 mm Широчина 2070 mm Дебелина 18 mm | за м ² 15,40 лв. Страница 374 |
| Ламинирано ПДЧ Egger Eurodekor Plus ML03 Дъб Шерман сив H1345 ST32 Артикулен №: 13229/1345 | Дължина 2800 mm Широчина 2070 mm Дебелина 18,6 mm | за м ² 35,79 лв. Страница 375 |
| Ламинирано ПДЧ Egger Eurodekor Plus ML03 XL декор Дъб Халифакс черен лак H3178 ST37 Артикулен №: 13229/3178 | Дължина 2800 mm Широчина 2070 mm Дебелина 18,6 mm | за м ² 35,79 лв. Страница 376 |
| Ламинирано ПДЧ Egger Eurodekor Plus ML03 Планинска лиственица термо H3408 ST38 Артикулен №: 13229/3408 | Дължина 2800 mm Широчина 2070 mm Дебелина 18,6 mm | за м ² 35,79 лв. Страница 377 |
| Ламинирано ПДЧ Egger Акация Брансън трюфел H1253 ST19 Артикулен №: 13230/1253 | Дължина 2800 mm Широчина 2070 mm Дебелина 18 mm | за м ² 22,10 лв. Страница 378 |
| Ламинирано ПДЧ Egger Файнлайн металик кафяв H3192 ST19 Артикулен №: 13230/3192 | Дължина 2800 mm Широчина 2070 mm Дебелина 18 mm | за м ² 22,10 лв. Страница 379 |
| Ламинирано ПДЧ Egger Речно сиво U201 ST19 Артикулен №: 13231/0201 | Дължина 2800 mm Широчина 2070 mm Дебелина 18 mm | за м ² 21,43 лв. Страница 380 |
| Ламинирано ПДЧ Egger Мармор Карара бял F204 ST9 Артикулен №: 13231/0204 / без вкл. добавка за малки количества | Дължина 2800 mm Широчина 2070 mm Дебелина 18 mm | за м ² 21,43 лв. Страница 381 |
| Ламинирано ПДЧ Egger Хромикс бял F637 ST16 Артикулен №: 13231/0637 | Дължина 2800 mm Широчина 2070 mm Дебелина 18 mm | за м ² 23,28 лв. Страница 382 |
| Ламинирано ПДЧ Egger Хромикс бронзов F642 ST16 Артикулен №: 13231/0642 | Дължина 2800 mm Широчина 2070 mm Дебелина 18 mm | за м ² 23,28 лв. Страница 383 |

| | | |
|---|---|--|
| Ламинирано ПДЧ Egger XL декор Мрамор Леванто бял F812 ST9 Артикулен №: 13231/0812 | Дължина 2800 mm Широчина 2070 mm Дебелина 18 mm | за м ² 23,28 лв. Страница 384 |
| Ламинирано ПДЧ Egger Графит U961 ST19 Артикулен №: 13231/0961 | Дължина 2800 mm Широчина 2070 mm Дебелина 18 mm | за м ² 21,43 лв. Страница 385 |
| Ламинирано ПДЧ Egger Майско зелено U600 ST9 Артикулен №: 13232/0600 | Дължина 2800 mm Широчина 2070 mm Дебелина 18 mm | за м ² 21,43 лв. Страница 386 |
| Ламинирано ПДЧ Egger Eurodekor Plus ML03 Дъб Антър H3330 ST36 Артикулен №: 13748/3330 | Дължина 2800 mm Широчина 2070 mm Дебелина 18,6 mm | за м ² 31,87 лв. Страница 387 |

Ламперия и дюшеме

| | | |
|---|---|--|
| Ламперия смърч, профил Softline, качество В Артикулен №: 55302/0127 | Дължина 2 700 mm Широчина 121 mm Дебелина 14 mm | за м ² 16,55 лв. Страница 388 |
| Ламперия смърч, профил Softline, качество В Артикулен №: 55302/0136 | Дължина 3 600 mm Широчина 121 mm Дебелина 14 mm | за м ² 16,55 лв. Страница 389 |
| Ламперия смърч, профил Softline, качество В Артикулен №: 55302/0151 | Дължина 5 100 mm Широчина 121 mm Дебелина 14 mm | за м ² 16,55 лв. Страница 390 |
| Ламперия смърч, профил Softline, качество В Артикулен №: 55303/0042 | Дължина 4 200 mm Широчина 121 mm Дебелина 14 mm | за м ² 16,55 лв. Страница 391 |
| Ламперия смърч, профил Softline, качество В Артикулен №: 55303/0054 | Дължина 5 400 mm Широчина 121 mm Дебелина 14 mm | за м ² 16,55 лв. Страница 392 |

Минерални плоскости и аксесоари Corian®

| | | |
|---|---|--|
| Минерална плоскост Corian® Deep Espresso KS Артикулен №: 25961/0166 | Дължина 3 658 mm Широчина 760 mm Дебелина 12 mm | за бр. 1 100,48 лв. Страница 393 |
|---|---|--|

Акcesoари

| | | |
|--|--|---|
| <p>Стенен панел Egger Мрамор Мармара F160 ST9 / Явор с ядро H111 ST12</p> <p>Артикулен №: 50322/0160</p> | <p>Дължина 4100 mm Широчина 655 mm Дебелина 8 mm</p> | <p>за м 26,79 лв. Страница 394</p> |
| <p>Стенен панел Egger Бор Фронтера бежов H148 ST10 / Мрамор Чиполино сиво-бял F092 ST15</p> <p>Артикулен №: 50323/0092</p> | <p>Дължина 4100 mm Широчина 655 mm Дебелина 8 mm</p> | <p>за м 26,79 лв. Страница 395</p> |
| <p>Стенен панел Egger Бетон тъмен F275 ST9 / Керамика ръждива F310 ST87</p> <p>Артикулен №: 50323/0275</p> | <p>Дължина 4100 mm Широчина 655 mm Дебелина 8 mm</p> | <p>за м 26,79 лв. Страница 396</p> |
| <p>Стенен панел Egger Дъб Гладстон табак H332 ST28 / Базово бяло</p> <p>Артикулен №: 50323/3325</p> | <p>Дължина 4100 mm Широчина 655 mm Дебелина 8 mm</p> | <p>за м 78,56 лв. Страница 397</p> |
| <p>Стенен панел Egger Алпийско бяло W1100 PT / Базово бяло SM</p> <p>Артикулен №: 50355/0003</p> | <p>Дължина 4100 mm Широчина 640 mm Дебелина 8 mm</p> | <p>за м 69,42 лв. Страница 398</p> |
| <p>Стенен панел Egger чМрамор Чиполино медно-черен / Дъб Бардолино натур H1145 ST10</p> <p>Артикулен №: 50355/0004</p> | <p>Дължина 4100 mm Широчина 640 mm Дебелина 8 mm</p> | <p>за м 36,81 лв. Страница 399</p> |
| <p>Стенен панел Egger Наситено светлосиво U7081 ST76 / Наситено алпийско бяло W1101 ST76</p> <p>Артикулен №: 50355/0005</p> | <p>Дължина 4100 mm Широчина 640 mm Дебелина 8 mm</p> | <p>за м 51,48 лв. Страница 400</p> |
| <p>Стенен панел Egger Перлено сиво ST76 / Черно U999 ST89</p> <p>Артикулен №: 50355/0006</p> | <p>Дължина 4100 mm Широчина 640 mm Дебелина 8 mm</p> | <p>за м 36,81 лв. Страница 401</p> |
| <p>Стенен панел EGGER U999 ST76 / GZW SM</p> <p>Артикулен №: 50355/0007</p> | <p>Дължина 4100 mm Широчина 640 mm Дебелина 8 mm</p> | <p>за м 38,04 лв. Страница 402</p> |
| <p>Стенен панел Egger Черно мат U999 PT / Базово бяло SM</p> <p>Артикулен №: 50355/0008</p> | <p>Дължина 4100 mm Широчина 640 mm Дебелина 8 mm</p> | <p>за м 69,42 лв. Страница 403</p> |
| <p>Стенен панел Egger Дървени блокове натур H110 ST9 / Дърво с орнаменти H192 ST10</p> <p>Артикулен №: 50355/0009</p> | <p>Дължина 4100 mm Широчина 640 mm Дебелина 8 mm</p> | <p>за м 36,81 лв. Страница 404</p> |

| | | |
|---|--|---|
| <p>Стенен панел Egger Дъб Месарски плот H193 ST12 / Орех Месарски плот H194 ST12</p> <p>Артикулен №: 50355/0010</p> | <p>Дължина 4100 mm Широчина 640 mm Дебелина 8 mm</p> | <p>за м 36,81 лв. Страница 405</p> |
| <p>Стенен панел Egger Дворцов дъб H195 ST10 / Стара дървесина натур H197 ST10</p> <p>Артикулен №: 50355/0011</p> | <p>Дължина 4100 mm Широчина 640 mm Дебелина 8 mm</p> | <p>за м 36,81 лв. Страница 406</p> |
| <p>Стенен панел Egger Стара дървесина сива H198 ST10 / Дъб Уайттивър сиво-кафяв H1313 ST10</p> <p>Артикулен №: 50355/0012</p> | <p>Дължина 4100 mm Широчина 640 mm Дебелина 8 mm</p> | <p>за м 36,81 лв. Страница 407</p> |
| <p>Стенен панел Egger Дъб Халифакс бял H1176 ST37 / Базово бяло W908 ST37</p> <p>Артикулен №: 50355/0013</p> | <p>Дължина 4100 mm Широчина 640 mm Дебелина 8 mm</p> | <p>за м 87,59 лв. Страница 408</p> |
| <p>Стенен панел Egger Див дъб натур H1318 ST10 / Бор Пасадена H1486 ST36</p> <p>Артикулен №: 50355/0016</p> | <p>Дължина 4100 mm Широчина 640 mm Дебелина 8 mm</p> | <p>за м 36,81 лв. Страница 409</p> |
| <p>Стенен панел Egger Травертин Тиволи бежов F292 ST9 / Бор Кашина H1401 ST22</p> <p>Артикулен №: 50355/0019</p> | <p>Дължина 4100 mm Широчина 640 mm Дебелина 8 mm</p> | <p>за м 36,81 лв. Страница 410</p> |
| <p>Стенен панел Egger гранит антрацит Vercelli F028 ST89 / дъб трюфелно кафяво Davos H3133 ST12</p> <p>Артикулен №: 50355/0021</p> | <p>Дължина 4100 mm Широчина 640 mm Дебелина 8 mm</p> | <p>за м 36,81 лв. Страница 411</p> |
| <p>Стенен панел Egger Дъб Арлингтън натур H3303 ST10 / Дъб Антър натур H3330 ST36</p> <p>Артикулен №: 50355/0023</p> | <p>Дължина 4100 mm Широчина 640 mm Дебелина 8 mm</p> | <p>за м 36,81 лв. Страница 412</p> |
| <p>Стенен панел Egger Цепен камък кафяв F007 ST10 / Цепен камък тъмносив F008 ST10</p> <p>Артикулен №: 50355/0024</p> | <p>Дължина 4100 mm Широчина 640 mm Дебелина 8 mm</p> | <p>за м 51,48 лв. Страница 413</p> |
| <p>Стенен панел Egger Мозайка F009 ST10 / Захабена метална плоча F010 ST9</p> <p>Артикулен №: 50355/0025</p> | <p>Дължина 4100 mm Широчина 640 mm Дебелина 8 mm</p> | <p>за м 51,48 лв. Страница 414</p> |
| <p>Стенен панел Egger Гранит Магма сив F011 ST9 / Гранит Магма червен F012 ST9</p> <p>Артикулен №: 50355/0026</p> | <p>Дължина 4100 mm Широчина 640 mm Дебелина 8 mm</p> | <p>за м 36,81 лв. Страница 415</p> |

| | | |
|---|--|---|
| <p>Стенен панел Egger Мрамор Енгелсберг F014 ST9 / Триестино Терано сив F021 ST75</p> <p>Артикулен №: 50355/0027</p> | <p>Дължина 4100 mm Широчина 640 mm Дебелина 8 mm</p> | <p>за м 36,81 лв. Страница 416</p> |
| <p>Стенен панел Egger Камък Вентура черен F117 ST76 / Скала Метало антрацит F121 ST87</p> <p>Артикулен №: 50355/0029</p> | <p>Дължина 4100 mm Широчина 640 mm Дебелина 8 mm</p> | <p>за м 36,81 лв. Страница 417</p> |
| <p>Стенен панел Egger Бетон Чикаго светлосив F186 ST9 / Бетон Чикаго тъмносив F187 ST9</p> <p>Артикулен №: 50355/0030</p> | <p>Дължина 4100 mm Широчина 640 mm Дебелина 8 mm</p> | <p>за м 36,81 лв. Страница 418</p> |
| <p>Стенен панел Egger Мрамор Карара бял F204 ST75 / Пиетра Гриджа антрацит F205 ST9</p> <p>Артикулен №: 50355/0031</p> | <p>Дължина 4100 mm Широчина 640 mm Дебелина 8 mm</p> | <p>за м 36,81 лв. Страница 419</p> |
| <p>Стенен панел Egger Пиетра Гриджа черен F206 PT / Базово бяло SM</p> <p>Артикулен №: 50355/0033</p> | <p>Дължина 4100 mm Широчина 640 mm Дебелина 8 mm</p> | <p>за м 69,42 лв. Страница 420</p> |
| <p>Стенен панел Egger Юрски шистов камък антрацит F242 ST10 / Тесина тера F222 ST76</p> <p>Артикулен №: 50355/0034</p> | <p>Дължина 4100 mm Широчина 640 mm Дебелина 8 mm</p> | <p>за м 36,81 лв. Страница 421</p> |
| <p>Стенен панел Egger Бетон с орнаменти сив F333 ST76 / Гранит Галиция сиво-бежов F371 ST89</p> <p>Артикулен №: 50355/0037</p> | <p>Дължина 4100 mm Широчина 640 mm Дебелина 8 mm</p> | <p>за м 36,81 лв. Страница 422</p> |
| <p>Стенен панел Egger Блестяща текстура ръждива F484 ST87 / Алуминий фино четкан F502 ST2</p> <p>Артикулен №: 50355/0038</p> | <p>Дължина 4100 mm Широчина 640 mm Дебелина 8 mm</p> | <p>за м 36,81 лв. Страница 423</p> |
| <p>Стенен панел Egger Захабен мокет черен F508 ST10 / Хромикс бял F637 ST16</p> <p>Артикулен №: 50355/0039</p> | <p>Дължина 4100 mm Широчина 640 mm Дебелина 8 mm</p> | <p>за м 36,81 лв. Страница 424</p> |
| <p>Стенен панел Egger Стомана тъмна мат F627 PT / Бяло SM</p> <p>Артикулен №: 50355/0040</p> | <p>Дължина 4100 mm Широчина 640 mm Дебелина 8 mm</p> | <p>за м 69,42 лв. Страница 425</p> |
| <p>Стенен панел Egger Мрамор Леванто бял мат F812 PT / Бяло SM</p> <p>Артикулен №: 50355/0042</p> | <p>Дължина 4100 mm Широчина 640 mm Дебелина 8 mm</p> | <p>за м 69,42 лв. Страница 426</p> |

| | | |
|--|--|--|
| <p>Стенен панел Egger Кашми U702 ST89 / Премиум бяло W1000 ST76 Артикулен №: 50355/0044</p> | <p>Дължина 4100 mm Широчина 640 mm Дебелина 8 mm</p> | <p>за м 36,81 лв. Страница 427</p> |
| <p>Стенен панел Egger Дъб Шерман коняк H1344 ST32 / Базово бяло W908 ST32 Артикулен №: 50355/0045</p> | <p>Дължина 4100 mm Широчина 640 mm Дебелина 8 mm</p> | <p>за м 87,59 лв. Страница 428</p> |
| <p>Стенен панел Egger Дъб Халфорд черен H2031 ST10 / Мрамор Чиполино сив F093 ST15 Артикулен №: 50355/0046</p> | <p>Дължина 4100 mm Широчина 640 mm Дебелина 8 mm</p> | <p>за м 36,81 лв. Страница 429</p> |
| <p>Стенен панел Egger Дъб Небраска натур H3331 ST10 / Светлосиво U708 ST9 Артикулен №: 50355/0047</p> | <p>Дължина 4100 mm Широчина 640 mm Дебелина 8 mm</p> | <p>за м 36,81 лв. Страница 430</p> |
| <p>Стенен панел Egger Хикори натур H3730 ST10 / Мрамор Латина F104 ST2 Артикулен №: 50355/0048</p> | <p>Дължина 4100 mm Широчина 640 mm Дебелина 8 mm</p> | <p>за м 36,81 лв. Страница 431</p> |
| <p>Стенен панел Egger Камък Сонора бял F041 ST15 / Мрамор Сиена сив F095 ST87 Артикулен №: 50355/0049</p> | <p>Дължина 4100 mm Широчина 640 mm Дебелина 8 mm</p> | <p>за м 36,81 лв. Страница 432</p> |
| <p>Стенен панел Egger Мрамор Флоренция F112 ST9 / Хоросан F385 ST10 Артикулен №: 50355/0050</p> | <p>Дължина 4100 mm Широчина 640 mm Дебелина 8 mm</p> | <p>за м 36,81 лв. Страница 433</p> |

3D фурнирован MDF XYЛОКАТ Дъб Plinthos

Страница 39/434

Дебелина 20 mm

Дължина 1 040 mm

Широчина 2 200 mm

Артикулен №: 14964/0004

Фурнированите плоскости с дълбока, изразителна структура са специално разработени за дизайнерски интериорни акценти с автентичен дървесен характер. Произведени са от висококачествен носещ материал (MDF или шперплат), селектиран фурнир и специални смоли чрез пресоване под висока налягане и температура. Подходящи са както за изработката на елитни поръчкови мебели, така и за стенни обшивки.



Спецификации

| Материал | |
|-----------------|-----|
| Носеща плоскост | MDF |
| Стенни елементи | |
| Колекция | 250 |

Промоционални цени от 1 бр.

207,81 лв./м²

| | |
|----------------|---------------------------|
| Нетна цена | 207,81 лв./м ² |
| Каталожна цена | 266,42 лв./м ² |

Отстъпки

R19 Отстъпка 22 %

Търговска единица

| | |
|--------|----------------------|
| 1 бр. | 2,288 м ² |
| 1 пал. | 25 бр. |

Период на промоцията

от 01.05.2024 до 31.05.2024

Всички цени са в лева без ДДС. Промоцията е валидна до 31.05.2024 или до изчерпване на количествата! Възможни са печатни грешки. За повече информация виж Общите правила и условия.

За повече информация можете да се свържете с нас.

ЙАФ България ЕООД, ул. София 11, 2139 с. Мусачево, Телефон +359 725 683 10
info@jaf-bulgaria.com, <http://www.jaf-bulgaria.com/>



3D фурнирован MDF XYЛОКАТ Дъб Romvos

Страница 40/434

Дебелина 20 mm

Дължина 2 200 mm

Широчина 1 040 mm

Артикулен №: 14964/0005

Фурнированите плоскости с дълбока, изразителна структура са специално разработени за дизайнерски интериорни акценти с автентичен дървесен характер. Произведени са от висококачествен носещ материал (MDF или шперплат), селектиран фурнир и специални смоли чрез пресоване под висока налягане и температура. Подходящи са както за изработката на елитни поръчкови мебели, така и за стенни обшивки.

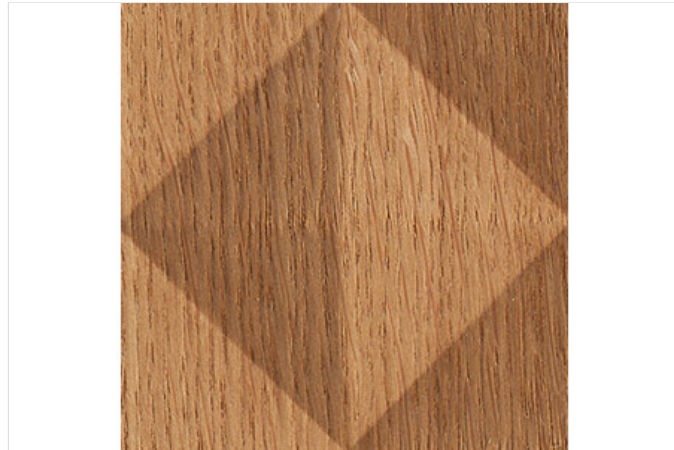

Спецификации

| Материал | |
|-----------------|-----|
| Носеща плоскост | MDF |
| Стенни елементи | |
| Колекция | 250 |

Промоционални цени от 1 бр.

201,71 лв./м²

| | |
|----------------|---------------------------|
| Нетна цена | 201,71 лв./м ² |
| Каталожна цена | 258,60 лв./м ² |

Отстъпки

R19 Отстъпка 22 %

Търговска единица

| | |
|--------|----------------------|
| 1 бр. | 2,288 м ² |
| 1 пал. | 25 бр. |

Период на промоцията

от 01.05.2024 до 31.05.2024

Всички цени са в лева без ДДС. Промоцията е валидна до 31.05.2024 или до изчерпване на количествата! Възможни са печатни грешки. За повече информация виж Общите правила и условия.

За повече информация можете да се свържете с нас.

ЙАФ България ЕООД, ул. София 11, 2139 с. Мусачево, Телефон +359 725 683 10
info@jaf-bulgaria.com, <http://www.jaf-bulgaria.com/>



3D фурнирован MDF ХУЛОКАТ Дъб Net

Страница 41/434

Дебелина 19 mm

Дължина 2 200 mm

Широчина 1 040 mm

Артикулен №: 14977/0004

Фурнированите плоскости с дълбока, изразителна структура са специално разработени за дизайнерски интериорни акценти с автентичен дървесен характер. Произведени са от висококачествен носещ материал (MDF или шперплат), селектиран фурнир и специални смоли чрез пресоване под висока налягане и температура. Подходящи са както за изработката на елитни поръчкови мебели, така и за стенни обшивки.



Спецификации

| Материал | |
|-----------------|-----|
| Носеща плоскост | MDF |
| Стенни елементи | |
| Колекция | 250 |

Промоционални цени от 1 бр.

158,92 лв./м²

| | |
|----------------|---------------------------|
| Нетна цена | 158,92 лв./м ² |
| Каталожна цена | 203,74 лв./м ² |

Отстъпки

R19 Отстъпка 22 %

Търговска единица

| | |
|--------|----------------------|
| 1 бр. | 2,288 м ² |
| 1 пал. | 25 бр. |

Период на промоцията

от 01.05.2024 до 31.05.2024

Всички цени са в лева без ДДС. Промоцията е валидна до 31.05.2024 или до изчерпване на количествата! Възможни са печатни грешки. За повече информация виж Общите правила и условия.

За повече информация можете да се свържете с нас.

ЙАФ България ЕООД, ул. София 11, 2139 с. Мусачево, Телефон +359 725 683 10
info@jaf-bulgaria.com, <http://www.jaf-bulgaria.com/>



3D фурнирован шперплат XYLOKAT Дъб Hand Crafted

Страница 42/434

Дебелина 19 mm

Дължина 2 500 mm

Широчина 1 250 mm

Артикулен №: 14977/1001

Фурнированите плоскости с дълбока, изразителна структура са специално разработени за дизайнерски интериорни акценти с автентичен дървесен характер. Произведени са от висококачествен носещ материал (MDF или шперплат), селектиран фурнир и специални смоли чрез пресоване под висока налягане и температура. Подходящи са както за изработката на елитни поръчкови мебели, така и за стенни обшивки.



Спецификации

| Материал | |
|-----------------|----------|
| Носеща плоскост | шперплат |
| Стенни елементи | |
| Колекция | 250 |

Промоционални цени
от 1 бр. **277,45 лв./м²**

Нетна цена 277,45 лв./м²
Каталожна цена 355,70 лв./м²

Отстъпки
R19 Отстъпка 22 %

Търговска единица
1 бр. 3,125 м²
1 пал. 25 бр.

Период на промоцията
от 01.05.2024 до 31.05.2024

Всички цени са в лева без ДДС. Промоцията е валидна до 31.05.2024 или до изчерпване на количествата! Възможни са печатни грешки. За повече информация виж Общите правила и условия.

За повече информация можете да се свържете с нас.

ЙАФ България ЕООД, ул. София 11, 2139 с. Мусачево, Телефон +359 725 683 10
info@jaf-bulgaria.com, <http://www.jaf-bulgaria.com/>



ABS съвместим с Egger Платинено бяло W980 SM

Страница 43/434

Дебелина 2 mm

Дължина 75 000 mm

Широчина 23 mm

Артикулен №: 24011/0030

Кантовете са важни елементи на модерния дизайн. Изборът от кантове на ЙАФ винаги е ориентиран към последователните тенденции на най-добрите производители в тази област. Надеждно качество и добра изработка за перфектен завършек.

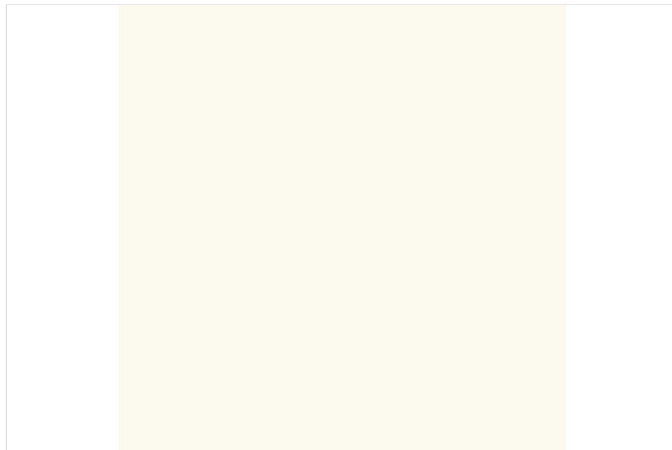

Спецификации

| Кант | |
|------|----------|
| Тип | ABS кант |

Промоционални цени
от 1 м 0,90 лв./м

Нетна цена 0,90 лв./м
Каталожна цена 1,20 лв./м

Отстъпки
R16 Отстъпка 25 %

Търговска единица
1 Ролка 75 м

Период на промоцията
от 02.03.2024 до изчерпване на наличните количества

Всички цени са в лева без ДДС. Промоцията е валидна до %s или до изчерпване на количествата! Възможни са печатни грешки. За повече информация вижте Общите правила и условия.

За повече информация можете да се свържете с нас.

ЙАФ България ЕООД, ул. София 11, 2139 с. Мусачево, Телефон +359 725 683 10
info@jaf-bulgaria.com, <http://www.jaf-bulgaria.com/>



ABS Кант EGGER F501 ST2 Титан

Страница 44/434

Дебелина 2 mm

Дължина 75 000 mm

Широчина 28 mm

Артикулен №: 24032/0501

За да произведете изящни мебели Ви е необходимо перфектно съгласуване на цвят, дизайн, структура и повърхност на декоративната плоскост и канта. С огромния си избор на кантове, колекцията на EGGER предлага решения и за най-претенциозните проекти. Акрилонитрил-бутадиен-стиренът (ABS) е термопласт използван за производството на леки и твърди продукти. Благодарение на подсиления чрез UV технология повърхностен лак от синтетични смоли ABS кантовете се отличават с висока износостойчивост и устойчивост на надраскване. Характеризират се още с висока издръжливост, удароустойчивост, хигиеничност и влагоустойчивост. На обратната им страна кантовете са снабдени със слой от универсален свързващ агент, който в комбинация с конвенционалните мебелни лепила

осигурява безупречното им прилепване към носещия материал.

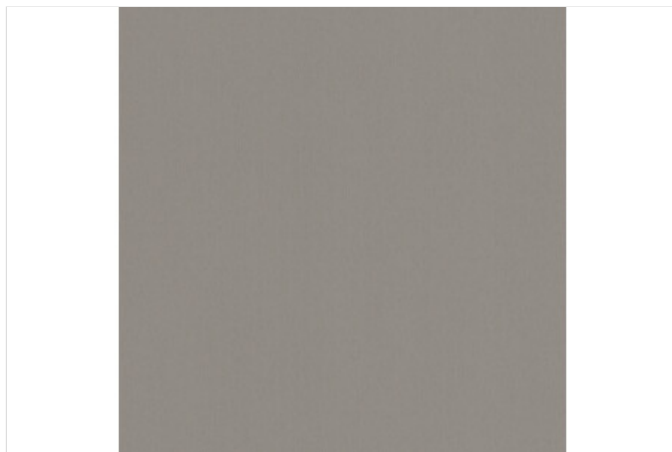

Спецификации

| | |
|------|----------|
| Кант | |
| Тип | ABS кант |

Промоционални цени

от 1 м 1,51 лв./м

Нетна цена 1,51 лв./м
Каталожна цена 2,01 лв./м

Отстъпки
R16 Отстъпка 24,88 %

Търговска единица
1 Ролка 75 м

Период на промоцията
от 02.03.2024 до изчерпване на наличните количества

Всички цени са в лева без ДДС. Промоцията е валидна до %s или до изчерпване на количествата! Възможни са печатни грешки. За повече информация вижте Общите правила и условия.

За повече информация можете да се свържете с нас.

ЙАФ България ЕООД, ул. София 11, 2139 с. Мусачево, Телефон +359 725 683 10
info@jaf-bulgaria.com, http://www.jaf-bulgaria.com/



ABS Кант EGGER H1137 ST12 Дъб Феррара кафяво-черен

Страница 45/434

Дебелина 2 mm

Дължина 75 000 mm

Широчина 28 mm

Артикулен №: 24032/1137

За да произведете изящни мебели Ви е необходимо перфектно съгласуване на цвят, дизайн, структура и повърхност на декоративната плоскост и канта. С огромния си избор на кантове, колекцията на EGGER предлага решения и за най-претенциозните проекти. Акрилонитрил-бутадиен-стиренът (ABS) е термопласт използван за производството на леки и твърди продукти. Благодарение на подсиления чрез UV технология повърхностен лак от синтетични смоли ABS кантовете се отличават с висока износоустойчивост и устойчивост на надраскване. Характеризират се още с висока издръжливост, удароустойчивост, хигиеничност и влагоустойчивост. На обратната им страна кантовете са снабдени със слой от универсален свързващ агент, който в комбинация с конвенционалните мебелни лепила

осигурява безупречното им прилепване към носещия материал.

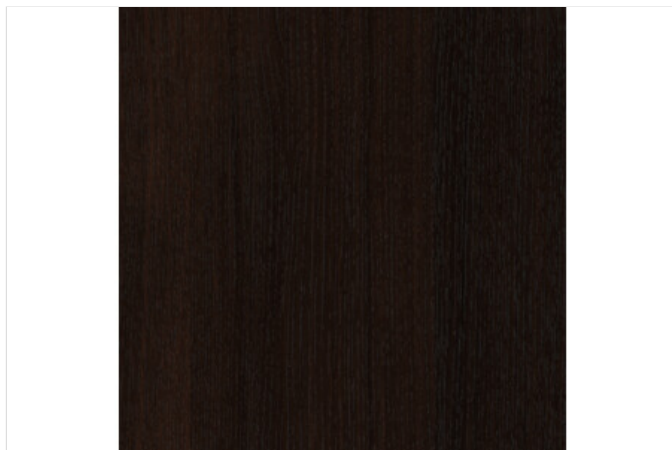

Спецификации

| Кант | |
|------|----------|
| Тип | ABS кант |

Промоционални цени

от 1 м 1,51 лв./м

| | |
|----------------|------------|
| Нетна цена | 1,51 лв./м |
| Каталожна цена | 2,01 лв./м |

Отстъпки

R16 Отстъпка 24,88 %

Търговска единица

1 Ролка 75 м

Период на промоцията

от 02.03.2024 до изчерпване на наличните количества

Всички цени са в лева без ДДС. Промоцията е валидна до %s или до изчерпване на количествата! Възможни са печатни грешки. За повече информация вижте Общите правила и условия.

За повече информация можете да се свържете с нас.

ЙАФ България ЕООД, ул. София 11, 2139 с. Мусачево, Телефон +359 725 683 10
info@jaf-bulgaria.com, http://www.jaf-bulgaria.com/



ABS Кант EGGER H1334 ST9 Дъб Ферара натур

Страница 46/434

Дебелина 2 mm

Дължина 75 000 mm

Широчина 28 mm

Артикулен №: 24032/1334

За да произведете изящни мебели Ви е необходимо перфектно съгласуване на цвят, дизайн, структура и повърхност на декоративната плоскост и канта. С огромния си избор на кантове, колекцията на EGGER предлага решения и за най-претенциозните проекти. Акрилонитрил-бутадиен-стиренът (ABS) е термопласт използван за производството на леки и твърди продукти. Благодарение на подсиления чрез UV технология повърхностен лак от синтетични смоли ABS кантовете се отличават с висока износостойчивост и устойчивост на надраскване. Характеризират се още с висока издръжливост, удароустойчивост, хигиеничност и влагоустойчивост. На обратната им страна кантовете са снабдени със слой от универсален свързващ агент, който в комбинация с конвенционалните мебелни лепила

осигурява безупречното им прилепване към носещия материал.

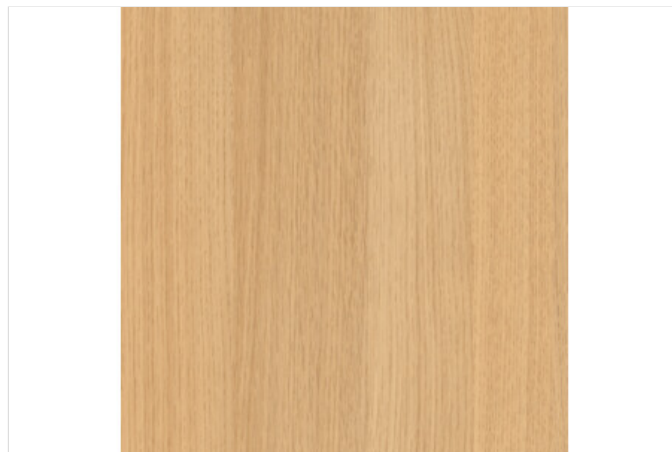

Спецификации

| | |
|------|----------|
| Кант | |
| Тип | ABS кант |

Промоционални цени

от 1 м 1,51 лв./м

Нетна цена 1,51 лв./м
Каталожна цена 2,01 лв./м

Отстъпки
R16 Отстъпка 24,88 %

Търговска единица
1 Ролка 75 м

Период на промоцията
от 02.03.2024 до изчерпване на наличните количества

Всички цени са в лева без ДДС. Промоцията е валидна до %s или до изчерпване на количествата! Възможни са печатни грешки. За повече информация вижте Общите правила и условия.

За повече информация можете да се свържете с нас.

ЙАФ България ЕООД, ул. София 11, 2139 с. Мусачево, Телефон +359 725 683 10
info@jaf-bulgaria.com, http://www.jaf-bulgaria.com/



ABS Кант EGGER H1582 ST15 Бук Елмау

Страница 47/434

Дебелина 2 mm

Дължина 75 000 mm

Широчина 28 mm

Артикулен №: 24032/1582

За да произведете изящни мебели Ви е необходимо перфектно съгласуване на цвят, дизайн, структура и повърхност на декоративната плоскост и канта. С огромния си избор на кантове, колекцията на EGGER предлага решения и за най-претенциозните проекти. Акрилонитрил-бутадиен-стиренът (ABS) е термопласт използван за производството на леки и твърди продукти. Благодарение на подсиления чрез UV технология повърхностен лак от синтетични смоли ABS кантовете се отличават с висока износостойчивост и устойчивост на надраскване. Характеризират се още с висока издръжливост, удароустойчивост, хигиеничност и влагоустойчивост. На обратната им страна кантовете са снабдени със слой от универсален свързващ агент, който в комбинация с конвенционалните мебелни лепила

осигурява безупречното им прилепване към носещия материал.



Спецификации

| | |
|------|----------|
| Кант | |
| Тип | ABS кант |

Промоционални цени

от 1 м 1,51 лв./м

Нетна цена 1,51 лв./м
Каталожна цена 2,01 лв./м

Отстъпки
R16 Отстъпка 24,88 %

Търговска единица
1 Ролка 75 м

Период на промоцията
от 02.03.2024 до изчерпване на наличните количества

Всички цени са в лева без ДДС. Промоцията е валидна до %s или до изчерпване на количествата! Възможни са печатни грешки. За повече информация вижте Общите правила и условия.

За повече информация можете да се свържете с нас.

ЙАФ България ЕООД, ул. София 11, 2139 с. Мусачево, Телефон +359 725 683 10
info@jaf-bulgaria.com, http://www.jaf-bulgaria.com/



ABS Кант EGGER H1733 ST9 Бреза Мейнау

Страница 48/434

Дебелина 2 mm

Дължина 75 000 mm

Широчина 28 mm

Артикулен №: 24032/1733

За да произведете изящни мебели Ви е необходимо перфектно съгласуване на цвят, дизайн, структура и повърхност на декоративната плоскост и канта. С огромния си избор на кантове, колекцията на EGGER предлага решения и за най-претенциозните проекти. Акрилонитрил-бутадиен-стиренът (ABS) е термопласт използван за производството на леки и твърди продукти. Благодарение на подсиления чрез UV технология повърхностен лак от синтетични смоли ABS кантовете се отличават с висока износостойчивост и устойчивост на надраскване. Характеризират се още с висока издръжливост, удароустойчивост, хигиеничност и влагоустойчивост. На обратната им страна кантовете са снабдени със слой от универсален свързващ агент, който в комбинация с конвенционалните мебелни лепила

осигурява безупречното им прилепване към носещия материал.



Спецификации

| | |
|------|----------|
| Кант | |
| Тип | ABS кант |

Промоционални цени

от 1 м 1,51 лв./м

Нетна цена 1,51 лв./м
Каталожна цена 2,01 лв./м

Отстъпки

R16 Отстъпка 24,88 %

Търговска единица

1 Ролка 75 м

Период на промоцията

от 02.03.2024 до изчерпване на наличните количества

Всички цени са в лева без ДДС. Промоцията е валидна до %s или до изчерпване на количествата! Възможни са печатни грешки. За повече информация вижте Общите правила и условия.

За повече информация можете да се свържете с нас.

ЙАФ България ЕООД, ул. София 11, 2139 с. Мусачево, Телефон +359 725 683 10
info@jaf-bulgaria.com, http://www.jaf-bulgaria.com/



ABS кант EGGER W908 SM Базово бяло

Страница 49/434

Дебелина 2 mm

Дължина 75 000 mm

Широчина 28 mm

Артикулен №: 24033/0001

За да произведете изящни мебели Ви е необходимо перфектно съгласуване на цвят, дизайн, структура и повърхност на декоративната плоскост и канта. С огромния си избор на кантове, колекцията на EGGER предлага решения и за най-претенциозните проекти. Акрилонитрил-бутадиен-стиренът (ABS) е термопласт използван за производството на леки и твърди продукти. Благодарение на подсиления чрез UV технология повърхностен лак от синтетични смоли ABS кантовете се отличават с висока износостойчивост и устойчивост на надраскване. Характеризират се още с висока издръжливост, удароустойчивост, хигиеничност и влагоустойчивост. На обратната им страна кантовете са снабдени със слой от универсален свързващ агент, който в комбинация с конвенционалните мебелни лепила

осигурява безупречното им прилепване към носещия материал.

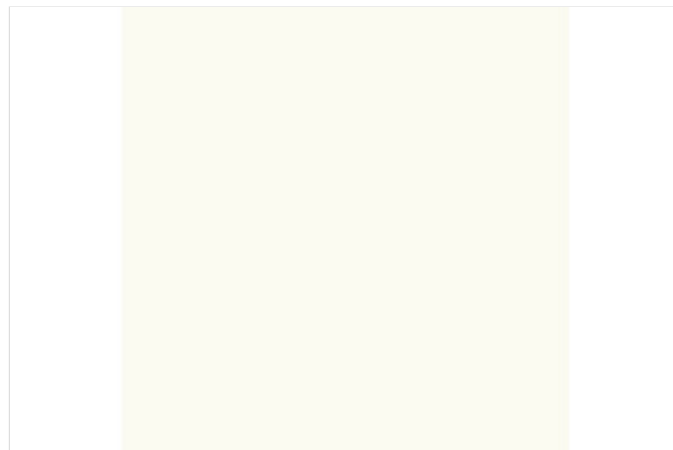

Спецификации

| | |
|------|----------|
| Кант | |
| Тип | ABS кант |

Промоционални цени

от 1 м 1,23 лв./м

Нетна цена 1,23 лв./м

Каталожна цена 1,64 лв./м

Отстъпки

R16 Отстъпка 25 %

Търговска единица

1 Ролка 75 м

Период на промоцията

от 02.03.2024 до изчерпване на наличните количества

Всички цени са в лева без ДДС. Промоцията е валидна до %s или до изчерпване на количествата! Възможни са печатни грешки. За повече информация вижте Общите правила и условия.

За повече информация можете да се свържете с нас.

ЙАФ България ЕООД, ул. София 11, 2139 с. Мусачево, Телефон +359 725 683 10
info@jaf-bulgaria.com, http://www.jaf-bulgaria.com/



ABS кант EGGER W908 ST2 Базово бяло

Страница 50/434

Дебелина 2 mm

Дължина 75 000 mm

Широчина 28 mm

Артикулен №: 24033/0908

За да произведете изящни мебели Ви е необходимо перфектно съгласуване на цвят, дизайн, структура и повърхност на декоративната плоскост и канта. С огромния си избор на кантове, колекцията на EGGER предлага решения и за най-претенциозните проекти. Акрилонитрил-бутадиен-стиренът (ABS) е термопласт използван за производството на леки и твърди продукти. Благодарение на подсиления чрез UV технология повърхностен лак от синтетични смоли ABS кантовете се отличават с висока износостойчивост и устойчивост на надраскване. Характеризират се още с висока издръжливост, удароустойчивост, хигиеничност и влагоустойчивост. На обратната им страна кантовете са снабдени със слой от универсален свързващ агент, който в комбинация с конвенционалните мебелни лепила

осигурява безупречното им прилепване към носещия материал.

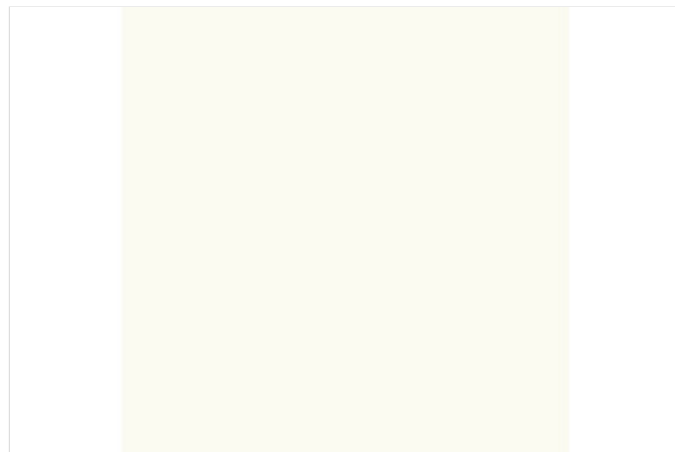

Спецификации

| | |
|------|----------|
| Кант | |
| Тип | ABS кант |

Промоционални цени

от 1 м 1,23 лв./м

Нетна цена 1,23 лв./м

Каталожна цена 1,64 лв./м

Отстъпки

R16 Отстъпка 25 %

Търговска единица

1 Ролка 75 м

Период на промоцията

от 02.03.2024 до изчерпване на наличните количества

Всички цени са в лева без ДДС. Промоцията е валидна до %s или до изчерпване на количествата! Възможни са печатни грешки. За повече информация вижте Общите правила и условия.

За повече информация можете да се свържете с нас.

ЙАФ България ЕООД, ул. София 11, 2139 с. Мусачево, Телефон +359 725 683 10
info@jaf-bulgaria.com, http://www.jaf-bulgaria.com/



ABS Кант EGGER U961 ST2 Графит

Страница 51/434

Дебелина 2 mm

Дължина 75 000 mm

Широчина 28 mm

Артикулен №: 24033/0961

За да произведете изящни мебели Ви е необходимо перфектно съгласуване на цвят, дизайн, структура и повърхност на декоративната плоскост и канта. С огромния си избор на кантове, колекцията на EGGER предлага решения и за най-претенциозните проекти. Акрилонитрил-бутадиен-стиренът (ABS) е термопласт използван за производството на леки и твърди продукти. Благодарение на подсиления чрез UV технология повърхностен лак от синтетични смоли ABS кантовете се отличават с висока износостойчивост и устойчивост на надраскване. Характеризират се още с висока издръжливост, удароустойчивост, хигиеничност и влагоустойчивост. На обратната им страна кантовете са снабдени със слой от универсален свързващ агент, който в комбинация с конвенционалните мебелни лепила

осигурява безупречното им прилепване към носещия материал.

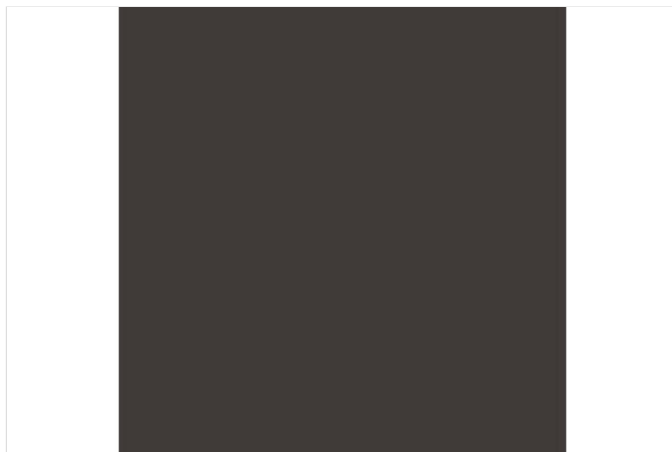

Спецификации

| | |
|------|----------|
| Кант | |
| Тип | ABS кант |

Промоционални цени

от 1 м 1,27 лв./м

Нетна цена 1,27 лв./м
Каталожна цена 1,69 лв./м

Отстъпки
R16 Отстъпка 24,85 %

Търговска единица
1 Ролка 75 м

Период на промоцията
от 02.03.2024 до изчерпване на наличните количества

Всички цени са в лева без ДДС. Промоцията е валидна до %s или до изчерпване на количествата! Възможни са печатни грешки. За повече информация вижте Общите правила и условия.

За повече информация можете да се свържете с нас.

ЙАФ България ЕООД, ул. София 11, 2139 с. Мусачево, Телефон +359 725 683 10
info@jaf-bulgaria.com, http://www.jaf-bulgaria.com/



ABS Кант EGGER U999 ST2 черно

Страница 52/434

Дебелина 2 mm

Дължина 75 000 mm

Широчина 28 mm

Артикулен №: 24033/0999

За да произведете изящни мебели Ви е необходимо перфектно съгласуване на цвят, дизайн, структура и повърхност на декоративната плоскост и канта. С огромния си избор на кантове, колекцията на EGGER предлага решения и за най-претенциозните проекти. Акрилонитрил-бутадиен-стиренът (ABS) е термопласт използван за производството на леки и твърди продукти. Благодарение на подсиления чрез UV технология повърхностен лак от синтетични смоли ABS кантовете се отличават с висока износостойчивост и устойчивост на надраскване. Характеризират се още с висока издръжливост, удароустойчивост, хигиеничност и влагоустойчивост. На обратната им страна кантовете са снабдени със слой от универсален свързващ агент, който в комбинация с конвенционалните мебелни лепила

осигурява безупречното им прилепване към носещия материал.



Спецификации

| | |
|------|----------|
| Кант | |
| Тип | ABS кант |

Промоционални цени

от 1 м 1,27 лв./м

Нетна цена 1,27 лв./м

Каталожна цена 1,69 лв./м

Отстъпки

R16 Отстъпка 24,85 %

Търговска единица

1 Ролка 75 м

Период на промоцията

от 02.03.2024 до изчерпване на наличните количества

Всички цени са в лева без ДДС. Промоцията е валидна до %s или до изчерпване на количествата! Възможни са печатни грешки. За повече информация вижте Общите правила и условия.

За повече информация можете да се свържете с нас.

ЙАФ България ЕООД, ул. София 11, 2139 с. Мусачево, Телефон +359 725 683 10
info@jaf-bulgaria.com, http://www.jaf-bulgaria.com/



ABS кант Egger Камък Сонора бял F041 ST15

Страница 53/434

Дебелина 2 mm

Дължина 75 000 mm

Широчина 43 mm

Артикулен №: 24550/0041

За да произведете изящни мебели Ви е необходимо перфектно съгласуване на цвят, дизайн, структура и повърхност на декоративната плоскост и канта. С огромния си избор на кантове, колекцията на EGGER предлага решения и за най-претенциозните проекти. Акрилонитрил-бутадиен-стиренът (ABS) е термопласт използван за производството на леки и твърди продукти. Благодарение на подсиления чрез UV технология повърхностен лак от синтетични смоли ABS кантовете се отличават с висока износостойчивост и устойчивост на надраскване. Характеризират се още с висока издръжливост, удароустойчивост, хигиеничност и влагоустойчивост. На обратната им страна кантовете са снабдени със слой от универсален свързващ агент, който в комбинация с конвенционалните мебелни лепила

осигурява безупречното им прилепване към носещия материал.



Спецификации

| | |
|------|----------|
| Кант | |
| Тип | ABS кант |

Промоционални цени

от 1 м 2,67 лв./м

Нетна цена 2,67 лв./м
Каталожна цена 3,56 лв./м

Отстъпки
R16 Отстъпка 25 %

Търговска единица
1 Ролка 75 м

Период на промоцията
от 02.03.2024 до изчерпване на наличните количества

Всички цени са в лева без ДДС. Промоцията е валидна до %s или до изчерпване на количествата! Възможни са печатни грешки. За повече информация вижте Общите правила и условия.

За повече информация можете да се свържете с нас.

ЙАФ България ЕООД, ул. София 11, 2139 с. Мусачево, Телефон +359 725 683 10
info@jaf-bulgaria.com, http://www.jaf-bulgaria.com/



ABS кант Egger Мрамор Флоренция сив F112 ST9

Страница 54/434

Дебелина 2 mm

Дължина 75 000 mm

Широчина 43 mm

Артикулен №: 24550/0112

За да произведате изящни мебели Ви е необходимо перфектно съгласуване на цвят, дизайн, структура и повърхност на декоративната плоскост и канта. С огромния си избор на кантове, колекцията на EGGER предлага решения и за най-претенциозните проекти. Акрилонитрил-бутадиен-стиренът (ABS) е термопласт използван за производството на леки и твърди продукти. Благодарение на подсиления чрез UV технология повърхностен лак от синтетични смоли ABS кантовете се отличават с висока износостойчивост и устойчивост на надраскване. Характеризират се още с висока издръжливост, удароустойчивост, хигиеничност и влагоустойчивост. На обратната им страна кантовете са снабдени със слой от универсален свързващ агент, който в комбинация с конвенционалните мебелни лепила

осигурява безупречното им прилепване към носещия материал.



Спецификации

| | |
|------|----------|
| Кант | |
| Тип | ABS кант |

Промоционални цени

от 1 м 2,67 лв./м

Нетна цена 2,67 лв./м

Каталожна цена 3,56 лв./м

Отстъпки

R16 Отстъпка 25 %

Търговска единица

1 Ролка 75 м

Период на промоцията

от 02.03.2024 до изчерпване на наличните количества

Всички цени са в лева без ДДС. Промоцията е валидна до %s или до изчерпване на количествата! Възможни са печатни грешки. За повече информация вижте Общите правила и условия.

За повече информация можете да се свържете с нас.

ЙАФ България ЕООД, ул. София 11, 2139 с. Мусачево, Телефон +359 725 683 10
info@jaf-bulgaria.com, http://www.jaf-bulgaria.com/



ABS кант Egger Мрамор Карара бял F204 ST9

Страница 55/434

Дебелина 2 mm

Дължина 75 000 mm

Широчина 43 mm

Артикулен №: 24550/0204

За да произведете изящни мебели Ви е необходимо перфектно съгласуване на цвят, дизайн, структура и повърхност на декоративната плоскост и канта. С огромния си избор на кантове, колекцията на EGGER предлага решения и за най-претенциозните проекти. Акрилонитрил-бутадиен-стиренът (ABS) е термопласт използван за производството на леки и твърди продукти. Благодарение на подсиления чрез UV технология повърхностен лак от синтетични смоли ABS кантовете се отличават с висока износостойчивост и устойчивост на надраскване. Характеризират се още с висока издръжливост, удароустойчивост, хигиеничност и влагоустойчивост. На обратната им страна кантовете са снабдени със слой от универсален свързващ агент, който в комбинация с конвенционалните мебелни лепила

осигурява безупречното им прилепване към носещия материал.

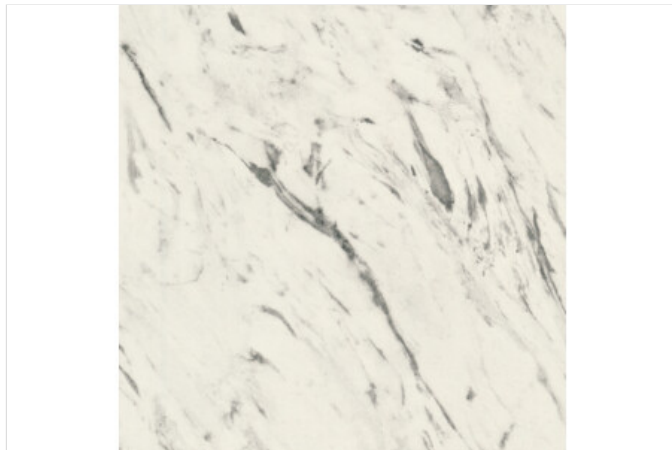

Спецификации

| | |
|------|----------|
| Кант | |
| Тип | ABS кант |

Промоционални цени

от 1 м 2,67 лв./м

Нетна цена 2,67 лв./м
Каталожна цена 3,56 лв./м

Отстъпки
R16 Отстъпка 25 %

Търговска единица
1 Ролка 75 м

Период на промоцията
от 02.03.2024 до изчерпване на наличните количества

Всички цени са в лева без ДДС. Промоцията е валидна до %s или до изчерпване на количествата! Възможни са печатни грешки. За повече информация вижте Общите правила и условия.

За повече информация можете да се свържете с нас.

ЙАФ България ЕООД, ул. София 11, 2139 с. Мусачево, Телефон +359 725 683 10
info@jaf-bulgaria.com, http://www.jaf-bulgaria.com/



ABS кант Egger Бетон с орнаменти сив F333 ST76

Страница 56/434

Дебелина 2 mm

Дължина 75 000 mm

Широчина 43 mm

Артикулен №: 24550/0333

За да произведете изящни мебели Ви е необходимо перфектно съгласуване на цвят, дизайн, структура и повърхност на декоративната плоскост и канта. С огромния си избор на кантове, колекцията на EGGER предлага решения и за най-претенциозните проекти. Акрилонитрил-бутадиен-стиренът (ABS) е термопласт използван за производството на леки и твърди продукти. Благодарение на подсиления чрез UV технология повърхностен лак от синтетични смоли ABS кантовете се отличават с висока износостойчивост и устойчивост на надраскване. Характеризират се още с висока издръжливост, удароустойчивост, хигиеничност и влагоустойчивост. На обратната им страна кантовете са снабдени със слой от универсален свързващ агент, който в комбинация с конвенционалните мебелни лепила

осигурява безупречното им прилепване към носещия материал.



Спецификации

| Кант | |
|------|----------|
| Тип | ABS кант |

Промоционални цени

от 1 м 2,67 лв./м

Нетна цена 2,67 лв./м

Каталожна цена 3,56 лв./м

Отстъпки

R16 Отстъпка 25 %

Търговска единица

1 Ролка 75 м

Период на промоцията

от 02.03.2024 до изчерпване на наличните количества

Всички цени са в лева без ДДС. Промоцията е валидна до %s или до изчерпване на количествата! Възможни са печатни грешки. За повече информация вижте Общите правила и условия.

За повече информация можете да се свържете с нас.

ЙАФ България ЕООД, ул. София 11, 2139 с. Мусачево, Телефон +359 725 683 10
info@jaf-bulgaria.com, http://www.jaf-bulgaria.com/



ABS кант Egger Хромикс бял F637 ST16

Страница 57/434

Дебелина 2 mm

Дължина 75 000 mm

Широчина 43 mm

Артикулен №: 24550/0637

За да произведете изящни мебели Ви е необходимо перфектно съгласуване на цвят, дизайн, структура и повърхност на декоративната плоскост и канта. С огромния си избор на кантове, колекцията на EGGER предлага решения и за най-претенциозните проекти. Акрилонитрил-бутадиен-стиренът (ABS) е термопласт използван за производството на леки и твърди продукти. Благодарение на подсиления чрез UV технология повърхностен лак от синтетични смоли ABS кантовете се отличават с висока износостойчивост и устойчивост на надраскване. Характеризират се още с висока издръжливост, удароустойчивост, хигиеничност и влагоустойчивост. На обратната им страна кантовете са снабдени със слой от универсален свързващ агент, който в комбинация с конвенционалните мебелни лепила

осигурява безупречното им прилепване към носещия материал.



Спецификации

| | |
|------|----------|
| Кант | |
| Тип | ABS кант |

Промоционални цени

от 1 м 2,67 лв./м

Нетна цена 2,67 лв./м
Каталожна цена 3,56 лв./м

Отстъпки
R16 Отстъпка 25 %

Търговска единица
1 Ролка 75 м

Период на промоцията
от 02.03.2024 до изчерпване на наличните количества

Всички цени са в лева без ДДС. Промоцията е валидна до %s или до изчерпване на количествата! Възможни са печатни грешки. За повече информация вижте Общите правила и условия.

За повече информация можете да се свържете с нас.

ЙАФ България ЕООД, ул. София 11, 2139 с. Мусачево, Телефон +359 725 683 10
info@jaf-bulgaria.com, http://www.jaf-bulgaria.com/



ABS кант Egger Хромикс бронзов F642 ST16

Страница 58/434

Дебелина 2 mm

Дължина 75 000 mm

Широчина 43 mm

Артикулен №: 24550/0642

За да произведете изящни мебели Ви е необходимо перфектно съгласуване на цвят, дизайн, структура и повърхност на декоративната плоскост и канта. С огромния си избор на кантове, колекцията на EGGER предлага решения и за най-претенциозните проекти. Акрилонитрил-бутадиен-стиренът (ABS) е термопласт използван за производството на леки и твърди продукти. Благодарение на подсиления чрез UV технология повърхностен лак от синтетични смоли ABS кантовете се отличават с висока износостойчивост и устойчивост на надраскване. Характеризират се още с висока издръжливост, удароустойчивост, хигиеничност и влагоустойчивост. На обратната им страна кантовете са снабдени със слой от универсален свързващ агент, който в комбинация с конвенционалните мебелни лепила

осигурява безупречното им прилепване към носещия материал.



Спецификации

| | |
|------|----------|
| Кант | |
| Тип | ABS кант |

Промоционални цени

от 1 м 2,67 лв./м

Нетна цена 2,67 лв./м

Каталожна цена 3,56 лв./м

Отстъпки

R16 Отстъпка 25 %

Търговска единица

1 Ролка 75 м

Период на промоцията

от 02.03.2024 до изчерпване на наличните количества

Всички цени са в лева без ДДС. Промоцията е валидна до %s или до изчерпване на количествата! Възможни са печатни грешки. За повече информация вижте Общите правила и условия.

За повече информация можете да се свържете с нас.

ЙАФ България ЕООД, ул. София 11, 2139 с. Мусачево, Телефон +359 725 683 10
info@jaf-bulgaria.com, http://www.jaf-bulgaria.com/



ABS кант Egger Мрамор Леванто бял F812 ST9

Страница 59/434

Дебелина 2 mm

Дължина 75 000 mm

Широчина 43 mm

Артикулен №: 24550/0812

За да произведете изящни мебели Ви е необходимо перфектно съгласуване на цвят, дизайн, структура и повърхност на декоративната плоскост и канта. С огромния си избор на кантове, колекцията на EGGER предлага решения и за най-претенциозните проекти. Акрилонитрил-бутадиен-стиренът (ABS) е термопласт използван за производството на леки и твърди продукти. Благодарение на подсиления чрез UV технология повърхностен лак от синтетични смоли ABS кантовете се отличават с висока износостойчивост и устойчивост на надраскване. Характеризират се още с висока издръжливост, удароустойчивост, хигиеничност и влагоустойчивост. На обратната им страна кантовете са снабдени със слой от универсален свързващ агент, който в комбинация с конвенционалните мебелни лепила

осигурява безупречното им прилепване към носещия материал.

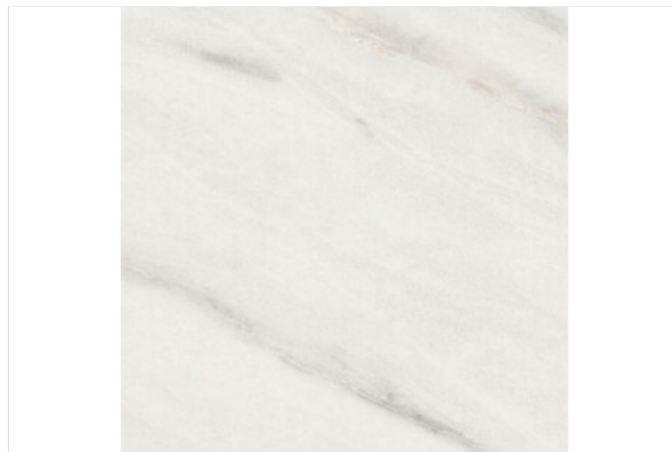

Спецификации

| Кант | |
|------|----------|
| Тип | ABS кант |

Промоционални цени

от 1 м 2,67 лв./м

Нетна цена 2,67 лв./м

Каталожна цена 3,56 лв./м

Отстъпки

R16 Отстъпка 25 %

Търговска единица

1 Ролка 75 м

Период на промоцията

от 02.03.2024 до изчерпване на наличните количества

Всички цени са в лева без ДДС. Промоцията е валидна до %s или до изчерпване на количествата! Възможни са печатни грешки. За повече информация вижте Общите правила и условия.

За повече информация можете да се свържете с нас.

ЙАФ България ЕООД, ул. София 11, 2139 с. Мусачево, Телефон +359 725 683 10
info@jaf-bulgaria.com, http://www.jaf-bulgaria.com/



ABS кант Egger Акация Брансън натурално кафява
H1251 ST19

Страница 60/434

Дебелина 2 mm

Дължина 75 000 mm

Широчина 43 mm

Артикулен №: 24550/1251

За да произведете изящни мебели Ви е необходимо перфектно съгласуване на цвят, дизайн, структура и повърхност на декоративната плоскост и канта. С огромния си избор на кантове, колекцията на EGGER предлага решения и за най-претенциозните проекти. Акрилонитрил-бутадиен-стиренът (ABS) е термопласт използван за производството на леки и твърди продукти. Благодарение на подсиления чрез UV технология повърхностен лак от синтетични смоли ABS кантовете се отличават с висока износоустойчивост и устойчивост на надраскване. Характеризират се още с висока издръжливост, удароустойчивост, хигиеничност и влагоустойчивост. На обратната им страна кантовете са снабдени със слой от универсален свързващ агент, който в комбинация с конвенционалните мебелни лепила

осигурява безупречното им прилепване към носещия материал.

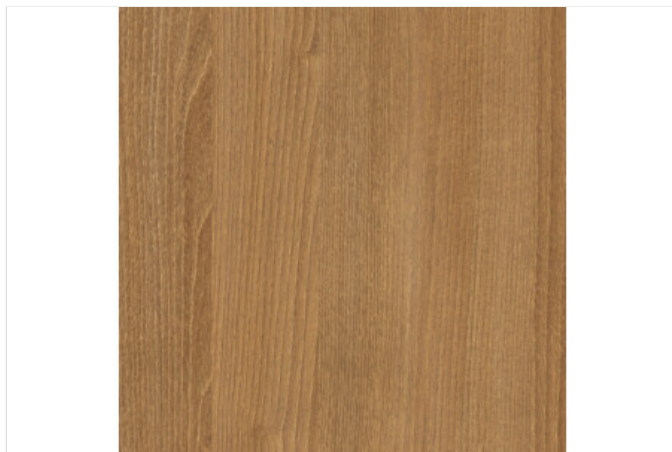

Спецификации

| Кант | |
|------|----------|
| Тип | ABS кант |

Промоционални цени
от 1 м 2,67 лв./м

Нетна цена 2,67 лв./м
Каталожна цена 3,56 лв./м

Отстъпки
R16 Отстъпка 25 %

Търговска единица
1 Ролка 75 м

Период на промоцията
от 02.03.2024 до изчерпване на наличните количества

Всички цени са в лева без ДДС. Промоцията е валидна до %s или до изчерпване на количествата! Възможни са печатни грешки. За повече информация вижте Общите правила и условия.

За повече информация можете да се свържете с нас.

ЙАФ България ЕООД, ул. София 11, 2139 с. Мусачево, Телефон +359 725 683 10
info@jaf-bulgaria.com, http://www.jaf-bulgaria.com/



ABS кант Egger Акация Брансън трюфел H1253 ST19

Страница 61/434

Дебелина 2 mm

Дължина 75 000 mm

Широчина 43 mm

Артикулен №: 24550/1253

За да произведате изящни мебели Ви е необходимо перфектно съгласуване на цвят, дизайн, структура и повърхност на декоративната плоскост и канта. С огромния си избор на кантове, колекцията на EGGER предлага решения и за най-претенциозните проекти. Акрилонитрил-бутадиен-стиренът (ABS) е термопласт използван за производството на леки и твърди продукти. Благодарение на подсиления чрез UV технология повърхностен лак от синтетични смоли ABS кантовете се отличават с висока износостойчивост и устойчивост на надраскване. Характеризират се още с висока издръжливост, удароустойчивост, хигиеничност и влагоустойчивост. На обратната им страна кантовете са снабдени със слой от универсален свързващ агент, който в комбинация с конвенционалните мебелни лепила

осигурява безупречното им прилепване към носещия материал.

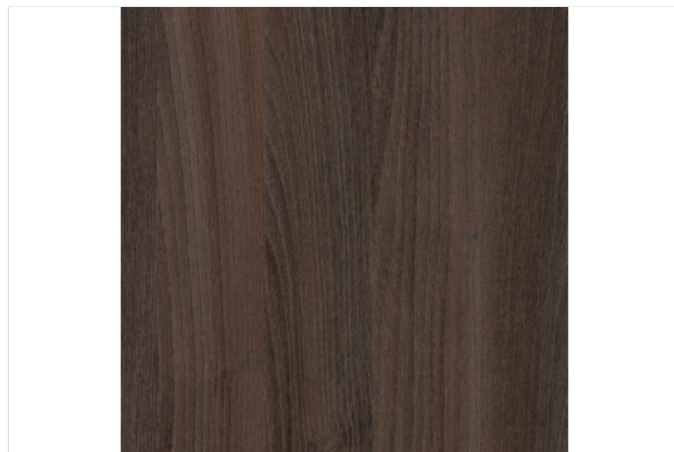

Спецификации

| Кант | |
|------|----------|
| Тип | ABS кант |

Промоционални цени

от 1 м 2,67 лв./м

Нетна цена 2,67 лв./м
Каталожна цена 3,56 лв./м

Отстъпки
R16 Отстъпка 25 %

Търговска единица
1 Ролка 75 м

Период на промоцията
от 02.03.2024 до изчерпване на наличните количества

Всички цени са в лева без ДДС. Промоцията е валидна до %s или до изчерпване на количествата! Възможни са печатни грешки. За повече информация вижте Общите правила и условия.

За повече информация можете да се свържете с нас.

ЙАФ България ЕООД, ул. София 11, 2139 с. Мусачево, Телефон +359 725 683 10
info@jaf-bulgaria.com, http://www.jaf-bulgaria.com/



ABS кант Egger Дъб Шерман сив H1345 ST32

Страница 62/434

Дебелина 2 mm

Дължина 75 000 mm

Широчина 43 mm

Артикулен №: 24550/1345

За да произведете изящни мебели Ви е необходимо перфектно съгласуване на цвят, дизайн, структура и повърхност на декоративната плоскост и канта. С огромния си избор на кантове, колекцията на EGGER предлага решения и за най-претенциозните проекти. Акрилонитрил-бутадиен-стиренът (ABS) е термопласт използван за производството на леки и твърди продукти. Благодарение на подсиления чрез UV технология повърхностен лак от синтетични смоли ABS кантовете се отличават с висока износостойчивост и устойчивост на надраскване. Характеризират се още с висока издръжливост, удароустойчивост, хигиеничност и влагоустойчивост. На обратната им страна кантовете са снабдени със слой от универсален свързващ агент, който в комбинация с конвенционалните мебелни лепила

осигурява безупречното им прилепване към носещия материал.



Спецификации

| | |
|------|----------|
| Кант | |
| Тип | ABS кант |

Промоционални цени

от 1 м 2,67 лв./м

Нетна цена 2,67 лв./м

Каталожна цена 3,56 лв./м

Отстъпки

R16 Отстъпка 25 %

Търговска единица

1 Ролка 75 м

Период на промоцията

от 02.03.2024 до изчерпване на наличните количества

Всички цени са в лева без ДДС. Промоцията е валидна до %s или до изчерпване на количествата! Възможни са печатни грешки. За повече информация вижте Общите правила и условия.

За повече информация можете да се свържете с нас.

ЙАФ България ЕООД, ул. София 11, 2139 с. Мусачево, Телефон +359 725 683 10
info@jaf-bulgaria.com, http://www.jaf-bulgaria.com/



ABS кант Egger Дъб Халифакс черен лак H3178 ST37

Страница 63/434

Дебелина 2 mm

Дължина 75 000 mm

Широчина 43 mm

Артикулен №: 24550/3178

За да произведете изящни мебели Ви е необходимо перфектно съгласуване на цвят, дизайн, структура и повърхност на декоративната плоскост и канта. С огромния си избор на кантове, колекцията на EGGER предлага решения и за най-претенциозните проекти. Акрилонитрил-бутадиен-стиренът (ABS) е термопласт използван за производството на леки и твърди продукти. Благодарение на подсиления чрез UV технология повърхностен лак от синтетични смоли ABS кантовете се отличават с висока износостойчивост и устойчивост на надраскване. Характеризират се още с висока издръжливост, удароустойчивост, хигиеничност и влагоустойчивост. На обратната им страна кантовете са снабдени със слой от универсален свързващ агент, който в комбинация с конвенционалните мебелни лепила

осигурява безупречното им прилепване към носещия материал.



Спецификации

| | |
|------|----------|
| Кант | |
| Тип | ABS кант |

Промоционални цени

от 1 м 2,67 лв./м

Нетна цена 2,67 лв./м
Каталожна цена 3,56 лв./м

Отстъпки
R16 Отстъпка 25 %

Търговска единица
1 Ролка 75 м

Период на промоцията
от 02.03.2024 до изчерпване на наличните количества

Всички цени са в лева без ДДС. Промоцията е валидна до %s или до изчерпване на количествата! Възможни са печатни грешки. За повече информация вижте Общите правила и условия.

За повече информация можете да се свържете с нас.

ЙАФ България ЕООД, ул. София 11, 2139 с. Мусачево, Телефон +359 725 683 10
info@jaf-bulgaria.com, http://www.jaf-bulgaria.com/



ABS кант Egger Файнлайн металик кафяв H3192 ST19

Страница 64/434

Дебелина 2 mm

Дължина 75 000 mm

Широчина 43 mm

Артикулен №: 24550/3192

За да произведате изящни мебели Ви е необходимо перфектно съгласуване на цвят, дизайн, структура и повърхност на декоративната плоскост и канта. С огромния си избор на кантове, колекцията на EGGER предлага решения и за най-претенциозните проекти. Акрилонитрил-бутадиен-стиренът (ABS) е термопласт използван за производството на леки и твърди продукти. Благодарение на подсиления чрез UV технология повърхностен лак от синтетични смоли ABS кантовете се отличават с висока износостойчивост и устойчивост на надраскване. Характеризират се още с висока издръжливост, удароустойчивост, хигиеничност и влагоустойчивост. На обратната им страна кантовете са снабдени със слой от универсален свързващ агент, който в комбинация с конвенционалните мебелни лепила

осигурява безупречното им прилепване към носещия материал.

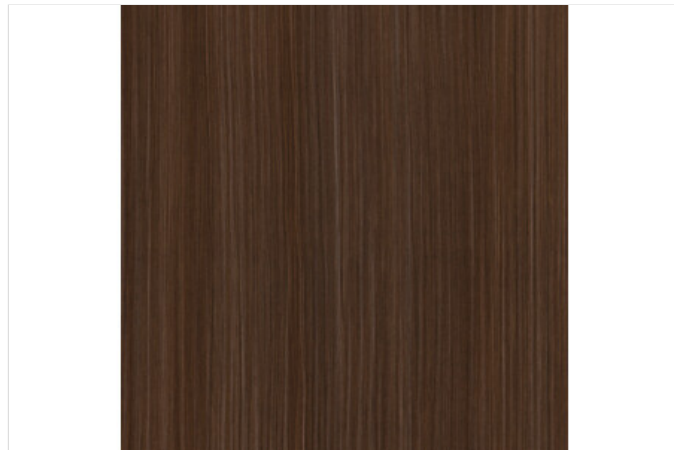

Спецификации

| | |
|------|----------|
| Кант | |
| Тип | ABS кант |

Промоционални цени

от 1 м 2,67 лв./м

Нетна цена 2,67 лв./м
Каталожна цена 3,56 лв./м

Отстъпки
R16 Отстъпка 25 %

Търговска единица
1 Ролка 75 м

Период на промоцията
от 02.03.2024 до изчерпване на наличните количества

Всички цени са в лева без ДДС. Промоцията е валидна до %s или до изчерпване на количествата! Възможни са печатни грешки. За повече информация вижте Общите правила и условия.

За повече информация можете да се свържете с нас.

ЙАФ България ЕООД, ул. София 11, 2139 с. Мусачево, Телефон +359 725 683 10
info@jaf-bulgaria.com, http://www.jaf-bulgaria.com/



ABS кант Egger Дъб Антър натур H3330 ST36

Страница 65/434

Дебелина 2 mm

Дължина 75 000 mm

Широчина 43 mm

Артикулен №: 24550/3330

За да произведете изящни мебели Ви е необходимо перфектно съгласуване на цвят, дизайн, структура и повърхност на декоративната плоскост и канта. С огромния си избор на кантове, колекцията на EGGER предлага решения и за най-претенциозните проекти. Акрилонитрил-бутадиен-стиренът (ABS) е термопласт използван за производството на леки и твърди продукти. Благодарение на подсиления чрез UV технология повърхностен лак от синтетични смоли ABS кантовете се отличават с висока износостойчивост и устойчивост на надраскване. Характеризират се още с висока издръжливост, удароустойчивост, хигиеничност и влагоустойчивост. На обратната им страна кантовете са снабдени със слой от универсален свързващ агент, който в комбинация с конвенционалните мебелни лепила

осигурява безупречното им прилепване към носещия материал.



Спецификации

| Кант | |
|------|----------|
| Тип | ABS кант |

Промоционални цени

от 1 м 2,67 лв./м

Нетна цена 2,67 лв./м
Каталожна цена 3,56 лв./м

Отстъпки
R16 Отстъпка 25 %

Търговска единица
1 Ролка 75 м

Период на промоцията
от 02.03.2024 до изчерпване на наличните количества

Всички цени са в лева без ДДС. Промоцията е валидна до %s или до изчерпване на количествата! Възможни са печатни грешки. За повече информация вижте Общите правила и условия.

За повече информация можете да се свържете с нас.

ЙАФ България ЕООД, ул. София 11, 2139 с. Мусачево, Телефон +359 725 683 10
info@jaf-bulgaria.com, http://www.jaf-bulgaria.com/



ABS кант Egger Каменно сиво U201 ST19

Страница 66/434

Дебелина 2 mm

Дължина 75 000 mm

Широчина 43 mm

Артикулен №: 24551/0003

За да произведете изящни мебели Ви е необходимо перфектно съгласуване на цвят, дизайн, структура и повърхност на декоративната плоскост и канта. С огромния си избор на кантове, колекцията на EGGER предлага решения и за най-претенциозните проекти. Акрилонитрил-бутадиен-стиренът (ABS) е термопласт използван за производството на леки и твърди продукти. Благодарение на подсиления чрез UV технология повърхностен лак от синтетични смоли ABS кантовете се отличават с висока износостойчивост и устойчивост на надраскване. Характеризират се още с висока издръжливост, удароустойчивост, хигиеничност и влагоустойчивост. На обратната им страна кантовете са снабдени със слой от универсален свързващ агент, който в комбинация с конвенционалните мебелни лепила

осигурява безупречното им прилепване към носещия материал.

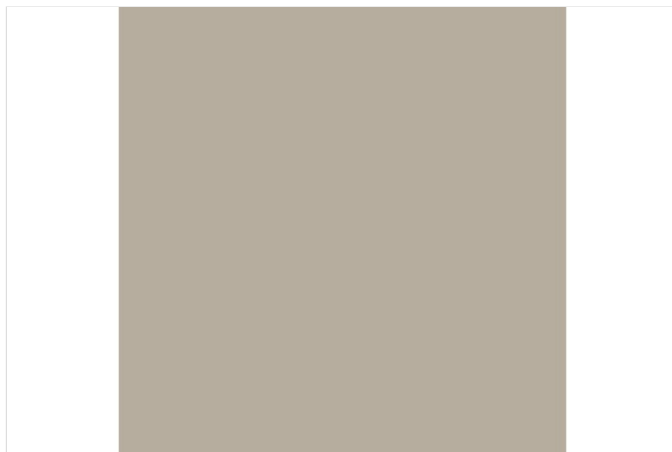

Спецификации

| | |
|------|----------|
| Кант | |
| Тип | ABS кант |

Промоционални цени

от 1 м

2,33 лв./м

Нетна цена

2,33 лв./м

Каталожна цена

3,11 лв./м

Отстъпки

R16

Отстъпка 25,08 %

Търговска единица

1 Ролка

75 м

Период на промоцията

от 02.03.2024 до изчерпване на наличните количества

Всички цени са в лева без ДДС. Промоцията е валидна до %s или до изчерпване на количествата! Възможни са печатни грешки. За повече информация вижте Общите правила и условия.

За повече информация можете да се свържете с нас.

ЙАФ България ЕООД, ул. София 11, 2139 с. Мусачево, Телефон +359 725 683 10
info@jaf-bulgaria.com, http://www.jaf-bulgaria.com/



ABS кант Egger Графит U961 ST19

Страница 67/434

Дебелина 2 mm

Дължина 75 000 mm

Широчина 43 mm

Артикулен №: 24551/0004

За да произведете изящни мебели Ви е необходимо перфектно съгласуване на цвят, дизайн, структура и повърхност на декоративната плоскост и канта. С огромния си избор на кантове, колекцията на EGGER предлага решения и за най-претенциозните проекти. Акрилонитрил-бутадиен-стиренът (ABS) е термопласт използван за производството на леки и твърди продукти. Благодарение на подсиления чрез UV технология повърхностен лак от синтетични смоли ABS кантовете се отличават с висока износостойчивост и устойчивост на надраскване. Характеризират се още с висока издръжливост, удароустойчивост, хигиеничност и влагоустойчивост. На обратната им страна кантовете са снабдени със слой от универсален свързващ агент, който в комбинация с конвенционалните мебелни лепила

осигурява безупречното им прилепване към носещия материал.



Спецификации

| | |
|------|----------|
| Кант | |
| Тип | ABS кант |

Промоционални цени

от 1 м 2,33 лв./м

Нетна цена 2,33 лв./м
Каталожна цена 3,11 лв./м

Отстъпки
R16 Отстъпка 25,08 %

Търговска единица
1 Ролка 75 м

Период на промоцията
от 02.03.2024 до изчерпване на наличните количества

Всички цени са в лева без ДДС. Промоцията е валидна до %s или до изчерпване на количествата! Възможни са печатни грешки. За повече информация вижте Общите правила и условия.

За повече информация можете да се свържете с нас.

ЙАФ България ЕООД, ул. София 11, 2139 с. Мусачево, Телефон +359 725 683 10
info@jaf-bulgaria.com, http://www.jaf-bulgaria.com/



ABS кант Egger Майско зелено U600 ST9

Страница 68/434

Дебелина 2 mm

Дължина 75 000 mm

Широчина 43 mm

Артикулен №: 24551/0600

За да произведете изящни мебели Ви е необходимо перфектно съгласуване на цвят, дизайн, структура и повърхност на декоративната плоскост и канта. С огромния си избор на кантове, колекцията на EGGER предлага решения и за най-претенциозните проекти. Акрилонитрил-бутадиен-стиренът (ABS) е термопласт използван за производството на леки и твърди продукти. Благодарение на подсиления чрез UV технология повърхностен лак от синтетични смоли ABS кантовете се отличават с висока износостойчивост и устойчивост на надраскване. Характеризират се още с висока издръжливост, удароустойчивост, хигиеничност и влагоустойчивост. На обратната им страна кантовете са снабдени със слой от универсален свързващ агент, който в комбинация с конвенционалните мебелни лепила

осигурява безупречното им прилепване към носещия материал.



Спецификации

| | |
|------|----------|
| Кант | |
| Тип | ABS кант |

Промоционални цени

от 1 м 2,33 лв./м

Нетна цена 2,33 лв./м
Каталожна цена 3,11 лв./м

Отстъпки

R16 Отстъпка 25,08 %

Търговска единица

1 Ролка 75 м

Период на промоцията

от 02.03.2024 до изчерпване на наличните количества

Всички цени са в лева без ДДС. Промоцията е валидна до %s или до изчерпване на количествата! Възможни са печатни грешки. За повече информация вижте Общите правила и условия.

За повече информация можете да се свържете с нас.

ЙАФ България ЕООД, ул. София 11, 2139 с. Мусачево, Телефон +359 725 683 10
info@jaf-bulgaria.com, http://www.jaf-bulgaria.com/



ABS кант Egger Мрамор Карара бял F204 ST9

Страница 69/434

Дебелина 2 mm

Дължина 75 000 mm

Широчина 23 mm

Артикулен №: 24558/0204

За да произведете изящни мебели Ви е необходимо перфектно съгласуване на цвят, дизайн, структура и повърхност на декоративната плоскост и канта. С огромния си избор на кантове, колекцията на EGGER предлага решения и за най-претенциозните проекти. Акрилонитрил-бутадиен-стиренът (ABS) е термопласт използван за производството на леки и твърди продукти. Благодарение на подсиления чрез UV технология повърхностен лак от синтетични смоли ABS кантовете се отличават с висока износостойчивост и устойчивост на надраскване. Характеризират се още с висока издръжливост, удароустойчивост, хигиеничност и влагоустойчивост. На обратната им страна кантовете са снабдени със слой от универсален свързващ агент, който в комбинация с конвенционалните мебелни лепила

осигурява безупречното им прилепване към носещия материал.

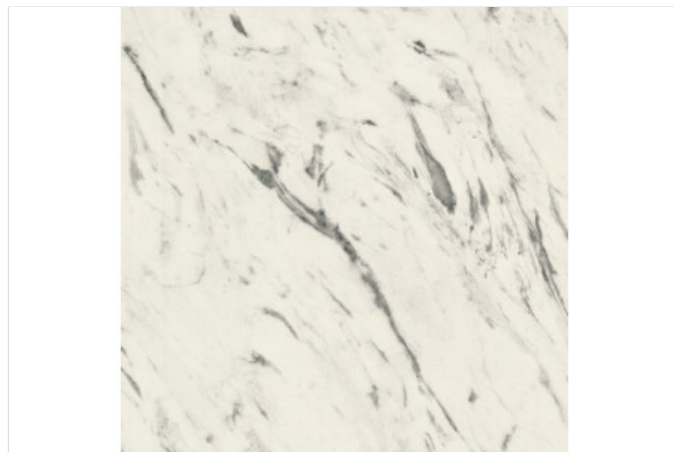

Спецификации

| | |
|------|----------|
| Кант | |
| Тип | ABS кант |

Промоционални цени

от 1 м 1,11 лв./м

Нетна цена 1,11 лв./м

Каталожна цена 1,48 лв./м

Отстъпки

R16 Отстъпка 25 %

Търговска единица

1 Ролка 75 м

Период на промоцията

от 02.03.2024 до изчерпване на наличните количества

Всички цени са в лева без ДДС. Промоцията е валидна до %s или до изчерпване на количествата! Възможни са печатни грешки. За повече информация вижте Общите правила и условия.

За повече информация можете да се свържете с нас.

ЙАФ България ЕООД, ул. София 11, 2139 с. Мусачево, Телефон +359 725 683 10
info@jaf-bulgaria.com, http://www.jaf-bulgaria.com/



ABS кант Egger Хромикс бял F637 ST16

Страница 70/434

Дебелина 2 mm

Дължина 75 000 mm

Широчина 23 mm

Артикулен №: 24558/0637

За да произведете изящни мебели Ви е необходимо перфектно съгласуване на цвят, дизайн, структура и повърхност на декоративната плоскост и канта. С огромния си избор на кантове, колекцията на EGGER предлага решения и за най-претенциозните проекти. Акрилонитрил-бутадиен-стиренът (ABS) е термопласт използван за производството на леки и твърди продукти. Благодарение на подсиления чрез UV технология повърхностен лак от синтетични смоли ABS кантовете се отличават с висока износостойчивост и устойчивост на надраскване. Характеризират се още с висока издръжливост, удароустойчивост, хигиеничност и влагоустойчивост. На обратната им страна кантовете са снабдени със слой от универсален свързващ агент, който в комбинация с конвенционалните мебелни лепила

осигурява безупречното им прилепване към носещия материал.



Спецификации

| Кант | |
|------|----------|
| Тип | ABS кант |

Промоционални цени

от 1 м 1,11 лв./м

Нетна цена 1,11 лв./м

Каталожна цена 1,48 лв./м

Отстъпки

R16 Отстъпка 25 %

Търговска единица

1 Ролка 75 м

Период на промоцията

от 02.03.2024 до изчерпване на наличните количества

Всички цени са в лева без ДДС. Промоцията е валидна до %s или до изчерпване на количествата! Възможни са печатни грешки. За повече информация вижте Общите правила и условия.

За повече информация можете да се свържете с нас.

ЙАФ България ЕООД, ул. София 11, 2139 с. Мусачево, Телефон +359 725 683 10
info@jaf-bulgaria.com, http://www.jaf-bulgaria.com/



ABS кант Egger Хромикс бронзов F642 ST16

Страница 71/434

Дебелина 2 mm

Дължина 75 000 mm

Широчина 23 mm

Артикулен №: 24558/0642

За да произведате изящни мебели Ви е необходимо перфектно съгласуване на цвят, дизайн, структура и повърхност на декоративната плоскост и канта. С огромния си избор на кантове, колекцията на EGGER предлага решения и за най-претенциозните проекти. Акрилонитрил-бутадиен-стиренът (ABS) е термопласт използван за производството на леки и твърди продукти. Благодарение на подсиления чрез UV технология повърхностен лак от синтетични смоли ABS кантовете се отличават с висока износостойчивост и устойчивост на надраскване. Характеризират се още с висока издръжливост, удароустойчивост, хигиеничност и влагоустойчивост. На обратната им страна кантовете са снабдени със слой от универсален свързващ агент, който в комбинация с конвенционалните мебелни лепила

осигурява безупречното им прилепване към носещия материал.



Спецификации

| | |
|------|----------|
| Кант | |
| Тип | ABS кант |

Промоционални цени

от 1 м 1,11 лв./м

Нетна цена 1,11 лв./м

Каталожна цена 1,48 лв./м

Отстъпки

R16 Отстъпка 25 %

Търговска единица

1 Ролка 75 м

Период на промоцията

от 02.03.2024 до изчерпване на наличните количества

Всички цени са в лева без ДДС. Промоцията е валидна до %s или до изчерпване на количествата! Възможни са печатни грешки. За повече информация вижте Общите правила и условия.

За повече информация можете да се свържете с нас.

ЙАФ България ЕООД, ул. София 11, 2139 с. Мусачево, Телефон +359 725 683 10
info@jaf-bulgaria.com, http://www.jaf-bulgaria.com/



ABS кант Egger Мрамор Леванто бял F812 ST9

Страница 72/434

Дебелина 2 mm

Дължина 75 000 mm

Широчина 23 mm

Артикулен №: 24558/0812

За да произведете изящни мебели Ви е необходимо перфектно съгласуване на цвят, дизайн, структура и повърхност на декоративната плоскост и канта. С огромния си избор на кантове, колекцията на EGGER предлага решения и за най-претенциозните проекти. Акрилонитрил-бутадиен-стиренът (ABS) е термопласт използван за производството на леки и твърди продукти. Благодарение на подсиления чрез UV технология повърхностен лак от синтетични смоли ABS кантовете се отличават с висока износостойчивост и устойчивост на надраскване. Характеризират се още с висока издръжливост, удароустойчивост, хигиеничност и влагоустойчивост. На обратната им страна кантовете са снабдени със слой от универсален свързващ агент, който в комбинация с конвенционалните мебелни лепила

осигурява безупречното им прилепване към носещия материал.

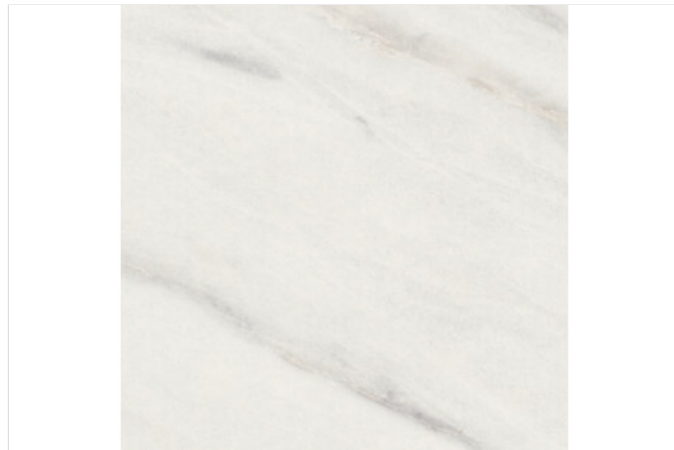

Спецификации

| | |
|------|----------|
| Кант | |
| Тип | ABS кант |

Промоционални цени

от 1 м 1,11 лв./м

Нетна цена 1,11 лв./м
Каталожна цена 1,48 лв./м

Отстъпки
R16 Отстъпка 25 %

Търговска единица
1 Ролка 75 м

Период на промоцията
от 02.03.2024 до изчерпване на наличните количества

Всички цени са в лева без ДДС. Промоцията е валидна до %s или до изчерпване на количествата! Възможни са печатни грешки. За повече информация вижте Общите правила и условия.

За повече информация можете да се свържете с нас.

ЙАФ България ЕООД, ул. София 11, 2139 с. Мусачево, Телефон +359 725 683 10
info@jaf-bulgaria.com, http://www.jaf-bulgaria.com/



ABS кант Egger Акация Брансън натурално кафява
H1251 ST19

Страница 73/434

Дебелина 2 mm

Дължина 75 000 mm

Широчина 23 mm

Артикулен №: 24558/1251

За да произведете изящни мебели Ви е необходимо перфектно съгласуване на цвят, дизайн, структура и повърхност на декоративната плоскост и канта. С огромния си избор на кантове, колекцията на EGGER предлага решения и за най-претенциозните проекти. Акрилонитрил-бутадиен-стиренът (ABS) е термопласт използван за производството на леки и твърди продукти. Благодарение на подсиления чрез UV технология повърхностен лак от синтетични смоли ABS кантовете се отличават с висока износоустойчивост и устойчивост на надраскване. Характеризират се още с висока издръжливост, удароустойчивост, хигиеничност и влагоустойчивост. На обратната им страна кантовете са снабдени със слой от универсален свързващ агент, който в комбинация с конвенционалните мебелни лепила

осигурява безупречното им прилепване към носещия материал.



Спецификации

| Кант | |
|------|----------|
| Тип | ABS кант |

Промоционални цени
от 1 м 1,11 лв./м

Нетна цена 1,11 лв./м
Каталожна цена 1,48 лв./м

Отстъпки
R16 Отстъпка 25 %

Търговска единица
1 Ролка 75 м

Период на промоцията
от 02.03.2024 до изчерпване на наличните количества

Всички цени са в лева без ДДС. Промоцията е валидна до %s или до изчерпване на количествата! Възможни са печатни грешки. За повече информация вижте Общите правила и условия.

За повече информация можете да се свържете с нас.

ЙАФ България ЕООД, ул. София 11, 2139 с. Мусачево, Телефон +359 725 683 10
info@jaf-bulgaria.com, http://www.jaf-bulgaria.com/



ABS кант Egger Акация Брансън трюфел H1253 ST19

Страница 74/434

Дебелина 2 mm

Дължина 75 000 mm

Широчина 23 mm

Артикулен №: 24558/1253

За да произведете изящни мебели Ви е необходимо перфектно съгласуване на цвят, дизайн, структура и повърхност на декоративната плоскост и канта. С огромния си избор на кантове, колекцията на EGGER предлага решения и за най-претенциозните проекти. Акрилонитрил-бутадиен-стиренът (ABS) е термопласт използван за производството на леки и твърди продукти. Благодарение на подсиления чрез UV технология повърхностен лак от синтетични смоли ABS кантовете се отличават с висока износостойчивост и устойчивост на надраскване. Характеризират се още с висока издръжливост, удароустойчивост, хигиеничност и влагоустойчивост. На обратната им страна кантовете са снабдени със слой от универсален свързващ агент, който в комбинация с конвенционалните мебелни лепила

осигурява безупречното им прилепване към носещия материал.

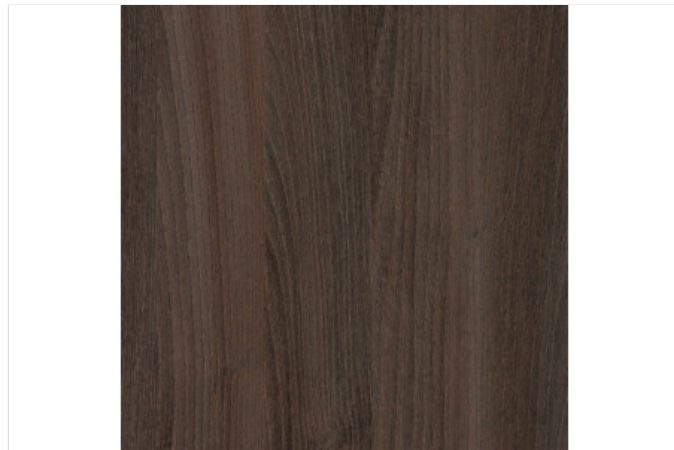

Спецификации

| | |
|------|----------|
| Кант | |
| Тип | ABS кант |

Промоционални цени

от 1 м 1,11 лв./м

Нетна цена 1,11 лв./м

Каталожна цена 1,48 лв./м

Отстъпки

R16 Отстъпка 25 %

Търговска единица

1 Ролка 75 м

Период на промоцията

от 02.03.2024 до изчерпване на наличните количества

Всички цени са в лева без ДДС. Промоцията е валидна до %s или до изчерпване на количествата! Възможни са печатни грешки. За повече информация вижте Общите правила и условия.

За повече информация можете да се свържете с нас.

ЙАФ България ЕООД, ул. София 11, 2139 с. Мусачево, Телефон +359 725 683 10
info@jaf-bulgaria.com, http://www.jaf-bulgaria.com/



ABS кант Egger Дъб Шерман сив H1345 ST32

Страница 75/434

Дебелина 2 mm

Дължина 75 000 mm

Широчина 23 mm

Артикулен №: 24558/1345

За да произведате изящни мебели Ви е необходимо перфектно съгласуване на цвят, дизайн, структура и повърхност на декоративната плоскост и канта. С огромния си избор на кантове, колекцията на EGGER предлага решения и за най-претенциозните проекти. Акрилонитрил-бутадиен-стиренът (ABS) е термопласт използван за производството на леки и твърди продукти. Благодарение на подсиления чрез UV технология повърхностен лак от синтетични смоли ABS кантовете се отличават с висока износостойчивост и устойчивост на надраскване. Характеризират се още с висока издръжливост, удароустойчивост, хигиеничност и влагоустойчивост. На обратната им страна кантовете са снабдени със слой от универсален свързващ агент, който в комбинация с конвенционалните мебелни лепила

осигурява безупречното им прилепване към носещия материал.



Спецификации

| | |
|------|----------|
| Кант | |
| Тип | ABS кант |

Промоционални цени

от 1 м 1,11 лв./м

Нетна цена 1,11 лв./м

Каталожна цена 1,48 лв./м

Отстъпки

R16 Отстъпка 25 %

Търговска единица

1 Ролка 75 м

Период на промоцията

от 02.03.2024 до изчерпване на наличните количества

Всички цени са в лева без ДДС. Промоцията е валидна до %s или до изчерпване на количествата! Възможни са печатни грешки. За повече информация вижте Общите правила и условия.

За повече информация можете да се свържете с нас.

ЙАФ България ЕООД, ул. София 11, 2139 с. Мусачево, Телефон +359 725 683 10
info@jaf-bulgaria.com, http://www.jaf-bulgaria.com/



ABS кант Egger Дъб Халифакс черен лак H3178 ST37

Страница 76/434

Дебелина 2 mm

Дължина 75 000 mm

Широчина 23 mm

Артикулен №: 24558/3178

За да произведете изящни мебели Ви е необходимо перфектно съгласуване на цвят, дизайн, структура и повърхност на декоративната плоскост и канта. С огромния си избор на кантове, колекцията на EGGER предлага решения и за най-претенциозните проекти. Акрилонитрил-бутадиен-стиренът (ABS) е термопласт използван за производството на леки и твърди продукти. Благодарение на подсиления чрез UV технология повърхностен лак от синтетични смоли ABS кантовете се отличават с висока износостойчивост и устойчивост на надраскване. Характеризират се още с висока издръжливост, удароустойчивост, хигиеничност и влагоустойчивост. На обратната им страна кантовете са снабдени със слой от универсален свързващ агент, който в комбинация с конвенционалните мебелни лепила

осигурява безупречното им прилепване към носещия материал.



Спецификации

| | |
|------|----------|
| Кант | |
| Тип | ABS кант |

Промоционални цени

от 1 м 1,11 лв./м

Нетна цена 1,11 лв./м

Каталожна цена 1,48 лв./м

Отстъпки

R16 Отстъпка 25 %

Търговска единица

1 Ролка 75 м

Период на промоцията

от 02.03.2024 до изчерпване на наличните количества

Всички цени са в лева без ДДС. Промоцията е валидна до %s или до изчерпване на количествата! Възможни са печатни грешки. За повече информация вижте Общите правила и условия.

За повече информация можете да се свържете с нас.

ЙАФ България ЕООД, ул. София 11, 2139 с. Мусачево, Телефон +359 725 683 10
info@jaf-bulgaria.com, http://www.jaf-bulgaria.com/



ABS кант Egger Файнлайн металик кафяв H3192 ST19

Страница 77/434

Дебелина 2 mm

Дължина 75 000 mm

Широчина 23 mm

Артикулен №: 24558/3192

За да произведате изящни мебели Ви е необходимо перфектно съгласуване на цвят, дизайн, структура и повърхност на декоративната плоскост и канта. С огромния си избор на кантове, колекцията на EGGER предлага решения и за най-претенциозните проекти. Акрилонитрил-бутадиен-стиренът (ABS) е термопласт използван за производството на леки и твърди продукти. Благодарение на подсиления чрез UV технология повърхностен лак от синтетични смоли ABS кантовете се отличават с висока износостойчивост и устойчивост на надраскване. Характеризират се още с висока издръжливост, удароустойчивост, хигиеничност и влагоустойчивост. На обратната им страна кантовете са снабдени със слой от универсален свързващ агент, който в комбинация с конвенционалните мебелни лепила

осигурява безупречното им прилепване към носещия материал.



Спецификации

| | |
|------|----------|
| Кант | |
| Тип | ABS кант |

Промоционални цени

от 1 м 1,11 лв./м

Нетна цена 1,11 лв./м

Каталожна цена 1,48 лв./м

Отстъпки

R16 Отстъпка 25 %

Търговска единица

1 Ролка 75 м

Период на промоцията

от 02.03.2024 до изчерпване на наличните количества

Всички цени са в лева без ДДС. Промоцията е валидна до %s или до изчерпване на количествата! Възможни са печатни грешки. За повече информация вижте Общите правила и условия.

За повече информация можете да се свържете с нас.

ЙАФ България ЕООД, ул. София 11, 2139 с. Мусачево, Телефон +359 725 683 10
info@jaf-bulgaria.com, http://www.jaf-bulgaria.com/



ABS кант Egger Дъб Антър натур H3330 ST36

Страница 78/434

Дебелина 2 mm

Дължина 75 000 mm

Широчина 23 mm

Артикулен №: 24558/3330

За да произведете изящни мебели Ви е необходимо перфектно съгласуване на цвят, дизайн, структура и повърхност на декоративната плоскост и канта. С огромния си избор на кантове, колекцията на EGGER предлага решения и за най-претенциозните проекти. Акрилонитрил-бутадиен-стиренът (ABS) е термопласт използван за производството на леки и твърди продукти. Благодарение на подсиления чрез UV технология повърхностен лак от синтетични смоли ABS кантовете се отличават с висока износостойчивост и устойчивост на надраскване. Характеризират се още с висока издръжливост, удароустойчивост, хигиеничност и влагоустойчивост. На обратната им страна кантовете са снабдени със слой от универсален свързващ агент, който в комбинация с конвенционалните мебелни лепила

осигурява безупречното им прилепване към носещия материал.



Спецификации

| Кант | |
|------|----------|
| Тип | ABS кант |

Промоционални цени

от 1 м 1,11 лв./м

Нетна цена 1,11 лв./м

Каталожна цена 1,48 лв./м

Отстъпки

R16 Отстъпка 25 %

Търговска единица

1 Ролка 75 м

Период на промоцията

от 02.03.2024 до изчерпване на наличните количества

Всички цени са в лева без ДДС. Промоцията е валидна до %s или до изчерпване на количествата! Възможни са печатни грешки. За повече информация вижте Общите правила и условия.

За повече информация можете да се свържете с нас.

ЙАФ България ЕООД, ул. София 11, 2139 с. Мусачево, Телефон +359 725 683 10
info@jaf-bulgaria.com, http://www.jaf-bulgaria.com/



ABS кант Egger Каменно сиво U201 ST19

Страница 79/434

Дебелина 2 mm

Дължина 75 000 mm

Широчина 23 mm

Артикулен №: 24564/0201

За да произведете изящни мебели Ви е необходимо перфектно съгласуване на цвят, дизайн, структура и повърхност на декоративната плоскост и канта. С огромния си избор на кантове, колекцията на EGGER предлага решения и за най-претенциозните проекти. Акрилонитрил-бутадиен-стиренът (ABS) е термопласт използван за производството на леки и твърди продукти. Благодарение на подсиления чрез UV технология повърхностен лак от синтетични смоли ABS кантовете се отличават с висока износостойчивост и устойчивост на надраскване. Характеризират се още с висока издръжливост, удароустойчивост, хигиеничност и влагоустойчивост. На обратната им страна кантовете са снабдени със слой от универсален свързващ агент, който в комбинация с конвенционалните мебелни лепила

осигурява безупречното им прилепване към носещия материал.

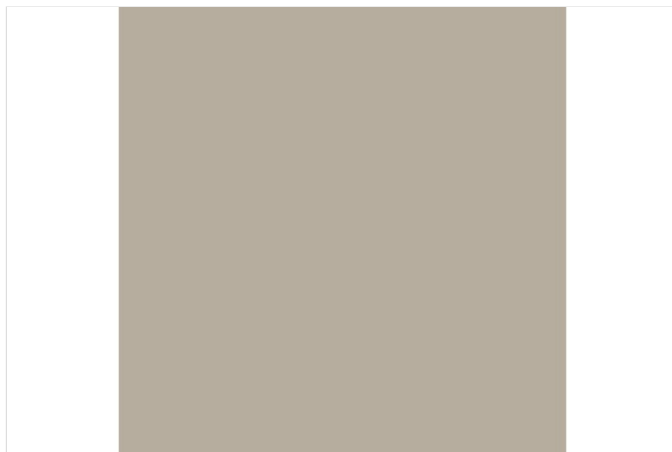

Спецификации

| | |
|------|----------|
| Кант | |
| Тип | ABS кант |

Промоционални цени

от 1 м 0,93 лв./м

Нетна цена 0,93 лв./м

Каталожна цена 1,24 лв./м

Отстъпки

R16 Отстъпка 25 %

Търговска единица

1 Ролка 75 м

Период на промоцията

от 02.03.2024 до изчерпване на наличните количества

Всички цени са в лева без ДДС. Промоцията е валидна до %s или до изчерпване на количествата! Възможни са печатни грешки. За повече информация вижте Общите правила и условия.

За повече информация можете да се свържете с нас.

ЙАФ България ЕООД, ул. София 11, 2139 с. Мусачево, Телефон +359 725 683 10
info@jaf-bulgaria.com, http://www.jaf-bulgaria.com/



ABS кант Egger Майско зелено U600 ST9

Страница 80/434

Дебелина 2 mm

Дължина 75 000 mm

Широчина 23 mm

Артикулен №: 24564/0600

За да произведете изящни мебели Ви е необходимо перфектно съгласуване на цвят, дизайн, структура и повърхност на декоративната плоскост и канта. С огромния си избор на кантове, колекцията на EGGER предлага решения и за най-претенциозните проекти. Акрилонитрил-бутадиен-стиренът (ABS) е термопласт използван за производството на леки и твърди продукти. Благодарение на подсиления чрез UV технология повърхностен лак от синтетични смоли ABS кантовете се отличават с висока износостойчивост и устойчивост на надраскване. Характеризират се още с висока издръжливост, удароустойчивост, хигиеничност и влагоустойчивост. На обратната им страна кантовете са снабдени със слой от универсален свързващ агент, който в комбинация с конвенционалните мебелни лепила

осигурява безупречното им прилепване към носещия материал.



Спецификации

| Кант | |
|------|----------|
| Тип | ABS кант |

Промоционални цени

от 1 м 0,93 лв./м

Нетна цена 0,93 лв./м
Каталожна цена 1,24 лв./м

Отстъпки
R16 Отстъпка 25 %

Търговска единица
1 Ролка 75 м

Период на промоцията
от 02.03.2024 до изчерпване на наличните количества

Всички цени са в лева без ДДС. Промоцията е валидна до %s или до изчерпване на количествата! Възможни са печатни грешки. За повече информация вижте Общите правила и условия.

За повече информация можете да се свържете с нас.

ЙАФ България ЕООД, ул. София 11, 2139 с. Мусачево, Телефон +359 725 683 10
info@jaf-bulgaria.com, http://www.jaf-bulgaria.com/



ABS кант Egger Графит U961 ST19

Страница 81/434

Дебелина 2 mm

Дължина 75 000 mm

Широчина 23 mm

Артикулен №: 24564/0961

За да произведете изящни мебели Ви е необходимо перфектно съгласуване на цвят, дизайн, структура и повърхност на декоративната плоскост и канта. С огромния си избор на кантове, колекцията на EGGER предлага решения и за най-претенциозните проекти. Акрилонитрил-бутадиен-стиренът (ABS) е термопласт използван за производството на леки и твърди продукти. Благодарение на подсиления чрез UV технология повърхностен лак от синтетични смоли ABS кантовете се отличават с висока износостойчивост и устойчивост на надраскване. Характеризират се още с висока издръжливост, удароустойчивост, хигиеничност и влагоустойчивост. На обратната им страна кантовете са снабдени със слой от универсален свързващ агент, който в комбинация с конвенционалните мебелни лепила

осигурява безупречното им прилепване към носещия материал.

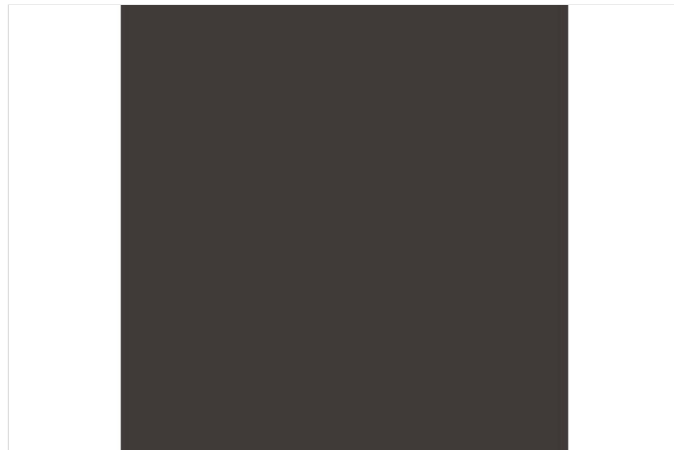

Спецификации

| | |
|------|----------|
| Кант | |
| Тип | ABS кант |

Промоционални цени

от 1 м 0,93 лв./м

Нетна цена 0,93 лв./м
Каталожна цена 1,24 лв./м

Отстъпки
R16 Отстъпка 25 %

Търговска единица
1 Ролка 75 м

Период на промоцията
от 02.03.2024 до изчерпване на наличните количества

Всички цени са в лева без ДДС. Промоцията е валидна до %s или до изчерпване на количествата! Възможни са печатни грешки. За повече информация вижте Общите правила и условия.

За повече информация можете да се свържете с нас.

ЙАФ България ЕООД, ул. София 11, 2139 с. Мусачево, Телефон +359 725 683 10
info@jaf-bulgaria.com, http://www.jaf-bulgaria.com/



ABS кант Egger Мрамор Карара бял F204 ST9

Страница 82/434

Дебелина **0,8 mm**

Дължина **75 000 mm**

Широчина **23 mm**

Артикулен №: **24565/0204**

За да произведете изящни мебели Ви е необходимо перфектно съгласуване на цвят, дизайн, структура и повърхност на декоративната плоскост и канта. С огромния си избор на кантове, колекцията на EGGER предлага решения и за най-претенциозните проекти. Акрилонитрил-бутадиен-стиренът (ABS) е термопласт използван за производството на леки и твърди продукти. Благодарение на подсиления чрез UV технология повърхностен лак от синтетични смоли ABS кантовете се отличават с висока износостойчивост и устойчивост на надраскване. Характеризират се още с висока издръжливост, удароустойчивост, хигиеничност и влагоустойчивост. На обратната им страна кантовете са снабдени със слой от универсален свързващ агент, който в комбинация с конвенционалните мебелни лепила

осигурява безупречното им прилепване към носещия материал.



Спецификации

| Кант | |
|------|----------|
| Тип | ABS кант |

Промоционални цени

от 1 м **0,86 лв./м**

Нетна цена 0,86 лв./м
Каталожна цена 1,15 лв./м

Отстъпки

R16 Отстъпка 25,22 %

Търговска единица

1 Ролка 75 м

Период на промоцията

от 02.03.2024 до изчерпване на наличните количества

Всички цени са в лева без ДДС. Промоцията е валидна до %s или до изчерпване на количествата! Възможни са печатни грешки. За повече информация вижте Общите правила и условия.

За повече информация можете да се свържете с нас.

ЙАФ България ЕООД, ул. София 11, 2139 с. Мусачево, Телефон +359 725 683 10
info@jaf-bulgaria.com, http://www.jaf-bulgaria.com/



ABS кант Egger Хромикс бял F637 ST16

Страница 83/434

Дебелина **0,8 mm**

Дължина **75 000 mm**

Широчина **23 mm**

Артикулен №: **24565/0637**

За да произведете изящни мебели Ви е необходимо перфектно съгласуване на цвят, дизайн, структура и повърхност на декоративната плоскост и канта. С огромния си избор на кантове, колекцията на EGGER предлага решения и за най-претенциозните проекти. Акрилонитрил-бутадиен-стиренът (ABS) е термопласт използван за производството на леки и твърди продукти. Благодарение на подсиления чрез UV технология повърхностен лак от синтетични смоли ABS кантовете се отличават с висока износостойчивост и устойчивост на надраскване. Характеризират се още с висока издръжливост, удароустойчивост, хигиеничност и влагоустойчивост. На обратната им страна кантовете са снабдени със слой от универсален свързващ агент, който в комбинация с конвенционалните мебелни лепила

осигурява безупречното им прилепване към носещия материал.



Спецификации

| Кант | |
|------|----------|
| Тип | ABS кант |

Промоционални цени

от 1 м

0,86 лв./м

Нетна цена

0,86 лв./м

Каталожна цена

1,15 лв./м

Отстъпки

R16

Отстъпка 25,22 %

Търговска единица

1 Ролка

75 м

Период на промоцията

от 02.03.2024 до изчерпване на наличните количества

Всички цени са в лева без ДДС. Промоцията е валидна до %s или до изчерпване на количествата! Възможни са печатни грешки. За повече информация вижте Общите правила и условия.

За повече информация можете да се свържете с нас.

ЙАФ България ЕООД, ул. София 11, 2139 с. Мусачево, Телефон +359 725 683 10
info@jaf-bulgaria.com, http://www.jaf-bulgaria.com/



ABS кант Egger Хромикс бронзов F642 ST16

Страница 84/434

Дебелина **0,8 mm**

Дължина **75 000 mm**

Широчина **23 mm**

Артикулен №: **24565/0642**

За да произведете изящни мебели Ви е необходимо перфектно съгласуване на цвят, дизайн, структура и повърхност на декоративната плоскост и канта. С огромния си избор на кантове, колекцията на EGGER предлага решения и за най-претенциозните проекти. Акрилонитрил-бутадиен-стиренът (ABS) е термопласт използван за производството на леки и твърди продукти. Благодарение на подсиления чрез UV технология повърхностен лак от синтетични смоли ABS кантовете се отличават с висока износостойчивост и устойчивост на надраскване. Характеризират се още с висока издръжливост, удароустойчивост, хигиеничност и влагоустойчивост. На обратната им страна кантовете са снабдени със слой от универсален свързващ агент, който в комбинация с конвенционалните мебелни лепила

осигурява безупречното им прилепване към носещия материал.



Спецификации

| Кант | |
|------|----------|
| Тип | ABS кант |

Промоционални цени

от 1 м **0,86 лв./м**

Нетна цена 0,86 лв./м
Каталожна цена 1,15 лв./м

Отстъпки
R16 Отстъпка 25,22 %

Търговска единица
1 Ролка 75 м

Период на промоцията
от 02.03.2024 до изчерпване на наличните количества

Всички цени са в лева без ДДС. Промоцията е валидна до %s или до изчерпване на количествата! Възможни са печатни грешки. За повече информация вижте Общите правила и условия.

[За повече информация можете да се свържете с нас.](#)

ЙАФ България ЕООД, ул. София 11, 2139 с. Мусачево, Телефон +359 725 683 10
info@jaf-bulgaria.com, http://www.jaf-bulgaria.com/



ABS кант Egger Мрамор Леванто бял F812 ST9

Страница 85/434

Дебелина **0,8 mm**

Дължина **75 000 mm**

Широчина **23 mm**

Артикулен №: **24565/0812**

За да произведете изящни мебели Ви е необходимо перфектно съгласуване на цвят, дизайн, структура и повърхност на декоративната плоскост и канта. С огромния си избор на кантове, колекцията на EGGER предлага решения и за най-претенциозните проекти. Акрилонитрил-бутадиен-стиренът (ABS) е термопласт използван за производството на леки и твърди продукти. Благодарение на подсиления чрез UV технология повърхностен лак от синтетични смоли ABS кантовете се отличават с висока износостойчивост и устойчивост на надраскване. Характеризират се още с висока издръжливост, удароустойчивост, хигиеничност и влагоустойчивост. На обратната им страна кантовете са снабдени със слой от универсален свързващ агент, който в комбинация с конвенционалните мебелни лепила

осигурява безупречното им прилепване към носещия материал.

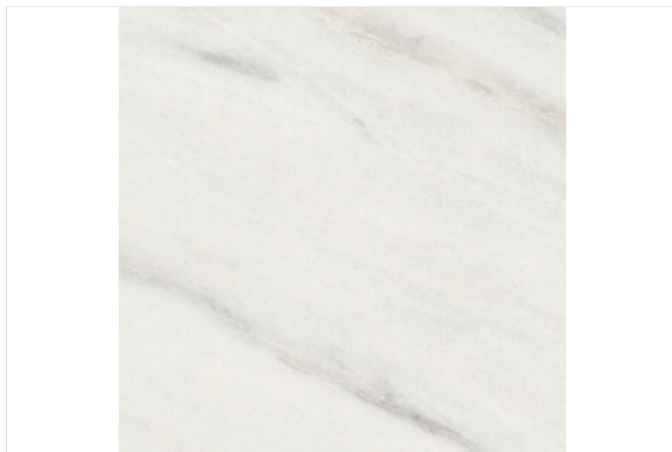

Спецификации

| Кант | |
|------|----------|
| Тип | ABS кант |

Промоционални цени

от 1 м **0,86 лв./м**

Нетна цена 0,86 лв./м
Каталожна цена 1,15 лв./м

Отстъпки

R16 Отстъпка 25,22 %

Търговска единица

1 Ролка 75 м

Период на промоцията

от 02.03.2024 до изчерпване на наличните количества

Всички цени са в лева без ДДС. Промоцията е валидна до %s или до изчерпване на количествата! Възможни са печатни грешки. За повече информация вижте Общите правила и условия.

За повече информация можете да се свържете с нас.

ЙАФ България ЕООД, ул. София 11, 2139 с. Мусачево, Телефон +359 725 683 10
info@jaf-bulgaria.com, http://www.jaf-bulgaria.com/



ABS кант Egger Акация Робиния Брансън естествено
кафява H1251 ST19

Страница 86/434

Дебелина 0,8 mm

Дължина 75 000 mm

Широчина 23 mm

Артикулен №: 24565/1251

За да произведете изящни мебели Ви е необходимо перфектно съгласуване на цвят, дизайн, структура и повърхност на декоративната плоскост и канта. С огромния си избор на кантове, колекцията на EGGER предлага решения и за най-претенциозните проекти. Акрилонитрил-бутадиен-стиренът (ABS) е термопласт използван за производството на леки и твърди продукти. Благодарение на подсиления чрез UV технология повърхностен лак от синтетични смоли ABS кантовете се отличават с висока износоустойчивост и устойчивост на надраскване. Характеризират се още с висока издръжливост, удароустойчивост, хигиеничност и влагоустойчивост. На обратната им страна кантовете са снабдени със слой от универсален свързващ агент, който в комбинация с конвенционалните мебелни лепила

осигурява безупречното им прилепване към носещия материал.

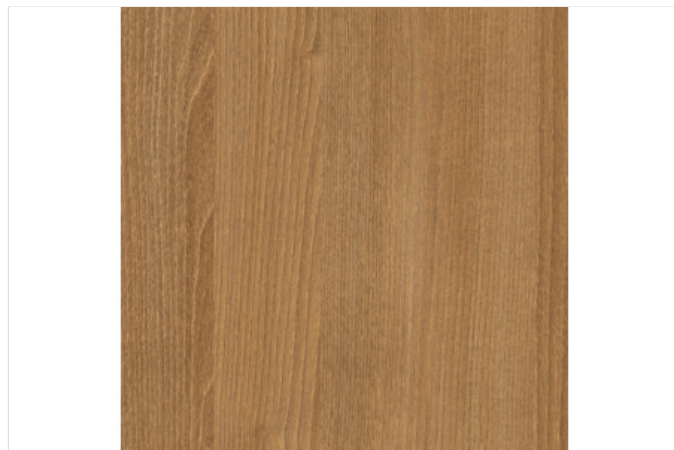

Спецификации

| Кант | |
|------|----------|
| Тип | ABS кант |

Промоционални цени

от 1 м

0,86 лв./м

| | |
|----------------|------------|
| Нетна цена | 0,86 лв./м |
| Каталожна цена | 1,15 лв./м |

Отстъпки

| | |
|-----|------------------|
| R16 | Отстъпка 25,22 % |
|-----|------------------|

Търговска единица

| | |
|---------|------|
| 1 Ролка | 75 м |
|---------|------|

Период на промоцията

от 02.03.2024 до изчерпване на наличните количества

Всички цени са в лева без ДДС. Промоцията е валидна до %s или до изчерпване на количествата! Възможни са печатни грешки. За повече информация вижте Общите правила и условия.

За повече информация можете да се свържете с нас.

ЙАФ България ЕООД, ул. София 11, 2139 с. Мусачево, Телефон +359 725 683 10
info@jaf-bulgaria.com, http://www.jaf-bulgaria.com/



ABS кант Egger Акация Брансън трюфел H1253 ST19

Страница 87/434

Дебелина **0,8 mm**

Дължина **75 000 mm**

Широчина **23 mm**

Артикулен №: **24565/1253**

За да произведете изящни мебели Ви е необходимо перфектно съгласуване на цвят, дизайн, структура и повърхност на декоративната плоскост и канта. С огромния си избор на кантове, колекцията на EGGER предлага решения и за най-претенциозните проекти. Акрилонитрил-бутадиен-стиренът (ABS) е термопласт използван за производството на леки и твърди продукти. Благодарение на подсиления чрез UV технология повърхностен лак от синтетични смоли ABS кантовете се отличават с висока износостойчивост и устойчивост на надраскване. Характеризират се още с висока издръжливост, удароустойчивост, хигиеничност и влагоустойчивост. На обратната им страна кантовете са снабдени със слой от универсален свързващ агент, който в комбинация с конвенционалните мебелни лепила

осигурява безупречното им прилепване към носещия материал.

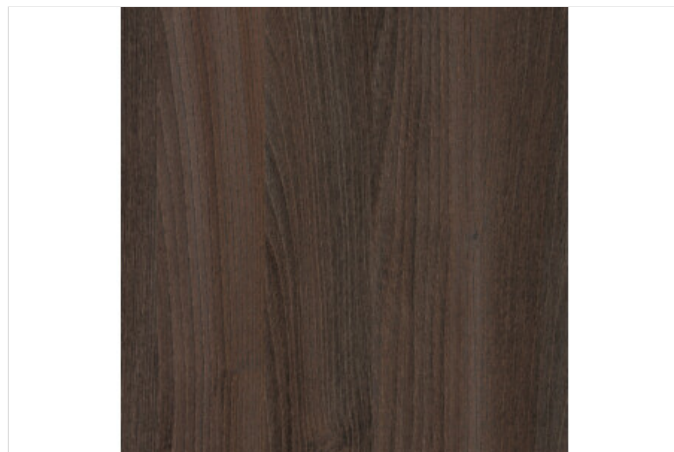

Спецификации

| Кант | |
|------|----------|
| Тип | ABS кант |

Промоционални цени

от 1 м **0,86 лв./м**

Нетна цена 0,86 лв./м
Каталожна цена 1,15 лв./м

Отстъпки

R16 Отстъпка 25,22 %

Търговска единица

1 Ролка 75 м

Период на промоцията

от 02.03.2024 до изчерпване на наличните количества

Всички цени са в лева без ДДС. Промоцията е валидна до %s или до изчерпване на количествата! Възможни са печатни грешки. За повече информация вижте Общите правила и условия.

За повече информация можете да се свържете с нас.

ЙАФ България ЕООД, ул. София 11, 2139 с. Мусачево, Телефон +359 725 683 10
info@jaf-bulgaria.com, http://www.jaf-bulgaria.com/



ABS кант Egger Дъб Шерман сив H1345 ST32

Страница 88/434

Дебелина **0,8 mm**

Дължина **75 000 mm**

Широчина **23 mm**

Артикулен №: **24565/1345**

За да произведете изящни мебели Ви е необходимо перфектно съгласуване на цвят, дизайн, структура и повърхност на декоративната плоскост и канта. С огромния си избор на кантове, колекцията на EGGER предлага решения и за най-претенциозните проекти. Акрилонитрил-бутадиен-стиренът (ABS) е термопласт използван за производството на леки и твърди продукти. Благодарение на подсиления чрез UV технология повърхностен лак от синтетични смоли ABS кантовете се отличават с висока износостойчивост и устойчивост на надраскване. Характеризират се още с висока издръжливост, удароустойчивост, хигиеничност и влагоустойчивост. На обратната им страна кантовете са снабдени със слой от универсален свързващ агент, който в комбинация с конвенционалните мебелни лепила

осигурява безупречното им прилепване към носещия материал.



Спецификации

| Кант | |
|------|----------|
| Тип | ABS кант |

Промоционални цени

от 1 м **0,86 лв./м**

Нетна цена 0,86 лв./м
Каталожна цена 1,15 лв./м

Отстъпки

R16 Отстъпка 25,22 %

Търговска единица

1 Ролка 75 м

Период на промоцията

от 02.03.2024 до изчерпване на наличните количества

Всички цени са в лева без ДДС. Промоцията е валидна до %s или до изчерпване на количествата! Възможни са печатни грешки. За повече информация вижте Общите правила и условия.

[За повече информация можете да се свържете с нас.](#)

ЙАФ България ЕООД, ул. София 11, 2139 с. Мусачево, Телефон +359 725 683 10
info@jaf-bulgaria.com, <http://www.jaf-bulgaria.com/>



ABS кант Egger Дъб Халифакс черен лак H3178 ST37

Страница 89/434

Дебелина **0,8 mm**

Дължина **75 000 mm**

Широчина **23 mm**

Артикулен №: **24565/3178**

За да произведете изящни мебели Ви е необходимо перфектно съгласуване на цвят, дизайн, структура и повърхност на декоративната плоскост и канта. С огромния си избор на кантове, колекцията на EGGER предлага решения и за най-претенциозните проекти. Акрилонитрил-бутадиен-стиренът (ABS) е термопласт използван за производството на леки и твърди продукти. Благодарение на подсиления чрез UV технология повърхностен лак от синтетични смоли ABS кантовете се отличават с висока износостойчивост и устойчивост на надраскване. Характеризират се още с висока издръжливост, удароустойчивост, хигиеничност и влагоустойчивост. На обратната им страна кантовете са снабдени със слой от универсален свързващ агент, който в комбинация с конвенционалните мебелни лепила

осигурява безупречното им прилепване към носещия материал.



Спецификации

| Кант | |
|------|----------|
| Тип | ABS кант |

Промоционални цени

от 1 м **0,86 лв./м**

Нетна цена 0,86 лв./м
Каталожна цена 1,15 лв./м

Отстъпки
R16 Отстъпка 25,22 %

Търговска единица
1 Ролка 75 м

Период на промоцията
от 02.03.2024 до изчерпване на наличните количества

Всички цени са в лева без ДДС. Промоцията е валидна до %s или до изчерпване на количествата! Възможни са печатни грешки. За повече информация вижте Общите правила и условия.

[За повече информация можете да се свържете с нас.](#)

ЙАФ България ЕООД, ул. София 11, 2139 с. Мусачево, Телефон +359 725 683 10
info@jaf-bulgaria.com, http://www.jaf-bulgaria.com/



ABS кант Egger Файнлайн металик кафяв H3192 ST19

Страница 90/434

Дебелина **0,8 mm**

Дължина **75 000 mm**

Широчина **23 mm**

Артикулен №: **24565/3192**

За да произведете изящни мебели Ви е необходимо перфектно съгласуване на цвят, дизайн, структура и повърхност на декоративната плоскост и канта. С огромния си избор на кантове, колекцията на EGGER предлага решения и за най-претенциозните проекти. Акрилонитрил-бутадиен-стиренът (ABS) е термопласт използван за производството на леки и твърди продукти. Благодарение на подсиления чрез UV технология повърхностен лак от синтетични смоли ABS кантовете се отличават с висока износостойчивост и устойчивост на надраскване. Характеризират се още с висока издръжливост, удароустойчивост, хигиеничност и влагоустойчивост. На обратната им страна кантовете са снабдени със слой от универсален свързващ агент, който в комбинация с конвенционалните мебелни лепила

осигурява безупречното им прилепване към носещия материал.



Спецификации

| | |
|------|----------|
| Кант | |
| Тип | ABS кант |

Промоционални цени

от 1 м **0,86 лв./м**

Нетна цена 0,86 лв./м
Каталожна цена 1,15 лв./м

Отстъпки
R16 Отстъпка 25,22 %

Търговска единица
1 Ролка 75 м

Период на промоцията
от 02.03.2024 до изчерпване на наличните количества

Всички цени са в лева без ДДС. Промоцията е валидна до %s или до изчерпване на количествата! Възможни са печатни грешки. За повече информация вижте Общите правила и условия.

За повече информация можете да се свържете с нас.

ЙАФ България ЕООД, ул. София 11, 2139 с. Мусачево, Телефон +359 725 683 10
info@jaf-bulgaria.com, http://www.jaf-bulgaria.com/



ABS кант Egger Дъб Антър натур H3330 ST36

Страница 91/434

Дебелина **0,8 mm**

Дължина **75 000 mm**

Широчина **23 mm**

Артикулен №: **24565/3330**

За да произведате изящни мебели Ви е необходимо перфектно съгласуване на цвят, дизайн, структура и повърхност на декоративната плоскост и канта. С огромния си избор на кантове, колекцията на EGGER предлага решения и за най-претенциозните проекти. Акрилонитрил-бутадиен-стиренът (ABS) е термопласт използван за производството на леки и твърди продукти. Благодарение на подсиления чрез UV технология повърхностен лак от синтетични смоли ABS кантовете се отличават с висока износостойчивост и устойчивост на надраскване. Характеризират се още с висока издръжливост, удароустойчивост, хигиеничност и влагоустойчивост. На обратната им страна кантовете са снабдени със слой от универсален свързващ агент, който в комбинация с конвенционалните мебелни лепила

осигурява безупречното им прилепване към носещия материал.



Спецификации

| Кант | |
|------|----------|
| Тип | ABS кант |

Промоционални цени

от 1 м **0,86 лв./м**

Нетна цена 0,86 лв./м
Каталожна цена 1,15 лв./м

Отстъпки

R16 Отстъпка 25,22 %

Търговска единица

1 Ролка 75 м

Период на промоцията

от 02.03.2024 до изчерпване на наличните количества

Всички цени са в лева без ДДС. Промоцията е валидна до %s или до изчерпване на количествата! Възможни са печатни грешки. За повече информация вижте Общите правила и условия.

[За повече информация можете да се свържете с нас.](#)

ЙАФ България ЕООД, ул. София 11, 2139 с. Мусачево, Телефон +359 725 683 10
info@jaf-bulgaria.com, http://www.jaf-bulgaria.com/



ABS кант Egger Каменно сиво U201 ST19

Страница 92/434

Дебелина **0,8 mm**

Дължина **75 000 mm**

Широчина **23 mm**

Артикулен №: **24566/0201**

За да произведете изящни мебели Ви е необходимо перфектно съгласуване на цвят, дизайн, структура и повърхност на декоративната плоскост и канта. С огромния си избор на кантове, колекцията на EGGER предлага решения и за най-претенциозните проекти. Акрилонитрил-бутадиен-стиренът (ABS) е термопласт използван за производството на леки и твърди продукти. Благодарение на подсиления чрез UV технология повърхностен лак от синтетични смоли ABS кантовете се отличават с висока износостойчивост и устойчивост на надраскване. Характеризират се още с висока издръжливост, удароустойчивост, хигиеничност и влагоустойчивост. На обратната им страна кантовете са снабдени със слой от универсален свързващ агент, който в комбинация с конвенционалните мебелни лепила

осигурява безупречното им прилепване към носещия материал.

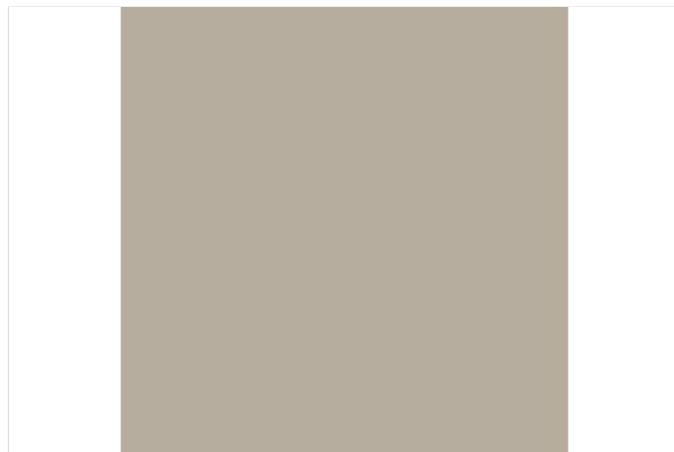

Спецификации

| | |
|------|----------|
| Кант | |
| Тип | ABS кант |

Промоционални цени

от 1 м **0,64 лв./м**

Нетна цена 0,64 лв./м
Каталожна цена 0,86 лв./м

Отстъпки
R16 Отстъпка 25,58 %

Търговска единица
1 Ролка 75 м

Период на промоцията
от 02.03.2024 до изчерпване на наличните количества

Всички цени са в лева без ДДС. Промоцията е валидна до %s или до изчерпване на количествата! Възможни са печатни грешки. За повече информация вижте Общите правила и условия.

[За повече информация можете да се свържете с нас.](#)

ЙАФ България ЕООД, ул. София 11, 2139 с. Мусачево, Телефон +359 725 683 10
info@jaf-bulgaria.com, <http://www.jaf-bulgaria.com/>



ABS кант Egger Майско зелено U600 ST9

Страница 93/434

Дебелина **0,8 mm**

Дължина **75 000 mm**

Широчина **23 mm**

Артикулен №: **24566/0600**

За да произведете изящни мебели Ви е необходимо перфектно съгласуване на цвят, дизайн, структура и повърхност на декоративната плоскост и канта. С огромния си избор на кантове, колекцията на EGGER предлага решения и за най-претенциозните проекти. Акрилонитрил-бутадиен-стиренът (ABS) е термопласт използван за производството на леки и твърди продукти. Благодарение на подсиления чрез UV технология повърхностен лак от синтетични смоли ABS кантовете се отличават с висока износостойчивост и устойчивост на надраскване. Характеризират се още с висока издръжливост, удароустойчивост, хигиеничност и влагоустойчивост. На обратната им страна кантовете са снабдени със слой от универсален свързващ агент, който в комбинация с конвенционалните мебелни лепила

осигурява безупречното им прилепване към носещия материал.



Спецификации

| Кант | |
|------|----------|
| Тип | ABS кант |

Промоционални цени

от 1 м **0,64 лв./м**

Нетна цена 0,64 лв./м
Каталожна цена 0,86 лв./м

Отстъпки

R16 Отстъпка 25,58 %

Търговска единица

1 Ролка 75 м

Период на промоцията

от 02.03.2024 до изчерпване на наличните количества

Всички цени са в лева без ДДС. Промоцията е валидна до %s или до изчерпване на количествата! Възможни са печатни грешки. За повече информация вижте Общите правила и условия.

За повече информация можете да се свържете с нас.

ЙАФ България ЕООД, ул. София 11, 2139 с. Мусачево, Телефон +359 725 683 10
info@jaf-bulgaria.com, http://www.jaf-bulgaria.com/



ABS кант Egger Графит U961 ST19

Страница 94/434

Дебелина **0,8 mm**

Дължина **75 000 mm**

Широчина **23 mm**

Артикулен №: **24566/0961**

За да произведете изящни мебели Ви е необходимо перфектно съгласуване на цвят, дизайн, структура и повърхност на декоративната плоскост и канта. С огромния си избор на кантове, колекцията на EGGER предлага решения и за най-претенциозните проекти. Акрилонитрил-бутадиен-стиренът (ABS) е термопласт използван за производството на леки и твърди продукти. Благодарение на подсиления чрез UV технология повърхностен лак от синтетични смоли ABS кантовете се отличават с висока износостойчивост и устойчивост на надраскване. Характеризират се още с висока издръжливост, удароустойчивост, хигиеничност и влагоустойчивост. На обратната им страна кантовете са снабдени със слой от универсален свързващ агент, който в комбинация с конвенционалните мебелни лепила

осигурява безупречното им прилепване към носещия материал.



Спецификации

| | |
|------|----------|
| Кант | |
| Тип | ABS кант |

Промоционални цени

от 1 м

0,64 лв./м

Нетна цена

0,64 лв./м

Каталожна цена

0,86 лв./м

Отстъпки

R16

Отстъпка 25,58 %

Търговска единица

1 Ролка

75 м

Период на промоцията

от 02.03.2024 до изчерпване на наличните количества

Всички цени са в лева без ДДС. Промоцията е валидна до %s или до изчерпване на количествата! Възможни са печатни грешки. За повече информация вижте Общите правила и условия.

[За повече информация можете да се свържете с нас.](#)

ЙАФ България ЕООД, ул. София 11, 2139 с. Мусачево, Телефон +359 725 683 10
info@jaf-bulgaria.com, <http://www.jaf-bulgaria.com/>



ABS кант Egger Пиетра Гриджа черно F206 PG

Страница 95/434

Дебелина 1 mm

Дължина 75 000 mm

Широчина 23 mm

Артикулен №: 24719/0206

За да произведате изящни мебели Ви е необходимо перфектно съгласуване на цвят, дизайн, структура и повърхност на декоративната плоскост и канта. С огромния си избор на кантове, колекцията на EGGER предлага решения и за най-претенциозните проекти. Акрилонитрил-бутадиен-стиренът (ABS) е термопласт използван за производството на леки и твърди продукти. Благодарение на подсиления чрез UV технология повърхностен лак от синтетични смоли ABS кантовете се отличават с висока износостойчивост и устойчивост на надраскване. Характеризират се още с висока издръжливост, удароустойчивост, хигиеничност и влагоустойчивост. На обратната им страна кантовете са снабдени със слой от универсален свързващ агент, който в комбинация с конвенционалните мебелни лепила

осигурява безупречното им прилепване към носещия материал.



Спецификации

| | |
|------|----------|
| Кант | |
| Тип | ABS кант |

Промоционални цени

от 1 м 1,54 лв./м

Нетна цена 1,54 лв./м
Каталожна цена 2,06 лв./м

Отстъпки
R16 Отстъпка 25,24 %

Търговска единица
1 Ролка 75 м

Период на промоцията
от 02.03.2024 до изчерпване на наличните количества

Всички цени са в лева без ДДС. Промоцията е валидна до %s или до изчерпване на количествата! Възможни са печатни грешки. За повече информация вижте Общите правила и условия.

За повече информация можете да се свържете с нас.

ЙАФ България ЕООД, ул. София 11, 2139 с. Мусачево, Телефон +359 725 683 10
info@jaf-bulgaria.com, http://www.jaf-bulgaria.com/



ABS кант Egger Мрамор Леванто бял F812 PG

Страница 96/434

Дебелина 1 mm

Дължина 75 000 mm

Широчина 23 mm

Артикулен №: 24719/0812

За да произведете изящни мебели Ви е необходимо перфектно съгласуване на цвят, дизайн, структура и повърхност на декоративната плоскост и канта. С огромния си избор на кантове, колекцията на EGGER предлага решения и за най-претенциозните проекти. Акрилонитрил-бутадиен-стиренът (ABS) е термопласт използван за производството на леки и твърди продукти. Благодарение на подсиления чрез UV технология повърхностен лак от синтетични смоли ABS кантовете се отличават с висока износостойчивост и устойчивост на надраскване. Характеризират се още с висока издръжливост, удароустойчивост, хигиеничност и влагоустойчивост. На обратната им страна кантовете са снабдени със слой от универсален свързващ агент, който в комбинация с конвенционалните мебелни лепила

осигурява безупречното им прилепване към носещия материал.

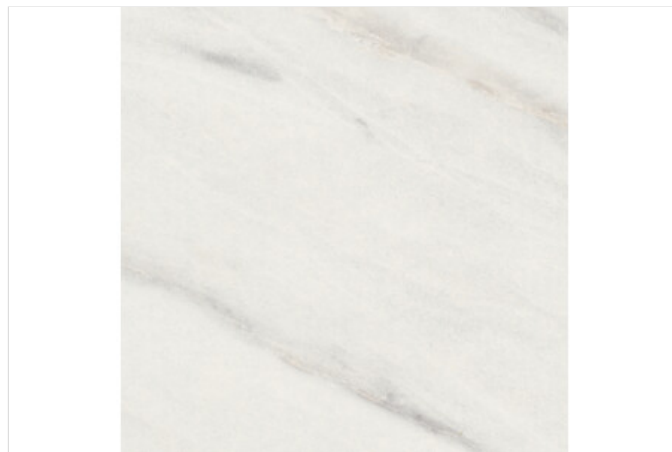

Спецификации

| Кант | |
|------|----------|
| Тип | ABS кант |

Промоционални цени

от 1 м 1,54 лв./м

Нетна цена 1,54 лв./м
Каталожна цена 2,06 лв./м

Отстъпки
R16 Отстъпка 25,24 %

Търговска единица
1 Ролка 75 м

Период на промоцията
от 02.03.2024 до изчерпване на наличните количества

Всички цени са в лева без ДДС. Промоцията е валидна до %s или до изчерпване на количествата! Възможни са печатни грешки. За повече информация вижте Общите правила и условия.

За повече информация можете да се свържете с нас.

ЙАФ България ЕООД, ул. София 11, 2139 с. Мусачево, Телефон +359 725 683 10
info@jaf-bulgaria.com, http://www.jaf-bulgaria.com/



ABS кант EGGER W908 SM Базово бяло

Страница 97/434

Дебелина 2 mm

Дължина 75 000 mm

Широчина 23 mm

Артикулен №: 24720/0908

За да произведете изящни мебели Ви е необходимо перфектно съгласуване на цвят, дизайн, структура и повърхност на декоративната плоскост и канта. С огромния си избор на кантове, колекцията на EGGER предлага решения и за най-претенциозните проекти. Акрилонитрил-бутадиен-стиренът (ABS) е термопласт използван за производството на леки и твърди продукти. Благодарение на подсиления чрез UV технология повърхностен лак от синтетични смоли ABS кантовете се отличават с висока износостойчивост и устойчивост на надраскване. Характеризират се още с висока издръжливост, удароустойчивост, хигиеничност и влагоустойчивост. На обратната им страна кантовете са снабдени със слой от универсален свързващ агент, който в комбинация с конвенционалните мебелни лепила

осигурява безупречното им прилепване към носещия материал.

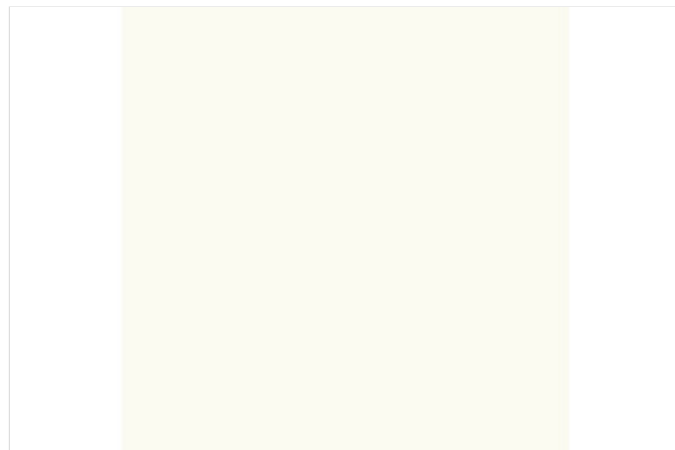

Спецификации

| | |
|------|----------|
| Кант | |
| Тип | ABS кант |

Промоционални цени

от 1 м 0,90 лв./м

Нетна цена 0,90 лв./м

Каталожна цена 1,20 лв./м

Отстъпки

R16 Отстъпка 25 %

Търговска единица

1 Ролка 75 м

Период на промоцията

от 02.03.2024 до изчерпване на наличните количества

Всички цени са в лева без ДДС. Промоцията е валидна до %s или до изчерпване на количествата! Възможни са печатни грешки. За повече информация вижте Общите правила и условия.

За повече информация можете да се свържете с нас.

ЙАФ България ЕООД, ул. София 11, 2139 с. Мусачево, Телефон +359 725 683 10
info@jaf-bulgaria.com, http://www.jaf-bulgaria.com/



ABS Кант EGGER U131 ST9 Цитрус

Страница 98/434

Дебелина 2 mm

Дължина 75 000 mm

Широчина 23 mm

Артикулен №: 24721/0131

За да произведете изящни мебели Ви е необходимо перфектно съгласуване на цвят, дизайн, структура и повърхност на декоративната плоскост и канта. С огромния си избор на кантове, колекцията на EGGER предлага решения и за най-претенциозните проекти. Акрилонитрил-бутадиен-стиренът (ABS) е термопласт използван за производството на леки и твърди продукти. Благодарение на подсиления чрез UV технология повърхностен лак от синтетични смоли ABS кантовете се отличават с висока износостойчивост и устойчивост на надраскване. Характеризират се още с висока издръжливост, удароустойчивост, хигиеничност и влагоустойчивост. На обратната им страна кантовете са снабдени със слой от универсален свързващ агент, който в комбинация с конвенционалните мебелни лепила

осигурява безупречното им прилепване към носещия материал.



Спецификации

| | |
|------|----------|
| Кант | |
| Тип | ABS кант |

Промоционални цени

от 1 м 0,93 лв./м

Нетна цена 0,93 лв./м

Каталожна цена 1,24 лв./м

Отстъпки

R16 Отстъпка 25 %

Търговска единица

1 Ролка 75 м

Период на промоцията

от 02.03.2024 до изчерпване на наличните количества

Всички цени са в лева без ДДС. Промоцията е валидна до %s или до изчерпване на количествата! Възможни са печатни грешки. За повече информация вижте Общите правила и условия.

За повече информация можете да се свържете с нас.

ЙАФ България ЕООД, ул. София 11, 2139 с. Мусачево, Телефон +359 725 683 10
info@jaf-bulgaria.com, http://www.jaf-bulgaria.com/



ABS Кант EGGER U200 ST9 Бежово

Страница 99/434

Дебелина 2 mm

Дължина 75 000 mm

Широчина 23 mm

Артикулен №: 24721/0200

За да произведете изящни мебели Ви е необходимо перфектно съгласуване на цвят, дизайн, структура и повърхност на декоративната плоскост и канта. С огромния си избор на кантове, колекцията на EGGER предлага решения и за най-претенциозните проекти. Акрилонитрил-бутадиен-стиренът (ABS) е термопласт използван за производството на леки и твърди продукти. Благодарение на подсиления чрез UV технология повърхностен лак от синтетични смоли ABS кантовете се отличават с висока износостойчивост и устойчивост на надраскване. Характеризират се още с висока издръжливост, удароустойчивост, хигиеничност и влагоустойчивост. На обратната им страна кантовете са снабдени със слой от универсален свързващ агент, който в комбинация с конвенционалните мебелни лепила

осигурява безупречното им прилепване към носещия материал.



Спецификации

| | |
|------|----------|
| Кант | |
| Тип | ABS кант |

Промоционални цени

от 1 м 0,93 лв./м

Нетна цена 0,93 лв./м

Каталожна цена 1,24 лв./м

Отстъпки

R16 Отстъпка 25 %

Търговска единица

1 Ролка 75 м

Период на промоцията

от 02.03.2024 до изчерпване на наличните количества

Всички цени са в лева без ДДС. Промоцията е валидна до %s или до изчерпване на количествата! Възможни са печатни грешки. За повече информация вижте Общите правила и условия.

За повече информация можете да се свържете с нас.

ЙАФ България ЕООД, ул. София 11, 2139 с. Мусачево, Телефон +359 725 683 10
info@jaf-bulgaria.com, http://www.jaf-bulgaria.com/



ABS Кант EGGER U337 ST9 Маджента

Страница 100/434

Дебелина 2 mm

Дължина 75 000 mm

Широчина 23 mm

Артикулен №: 24721/0337

За да произведете изящни мебели Ви е необходимо перфектно съгласуване на цвят, дизайн, структура и повърхност на декоративната плоскост и канта. С огромния си избор на кантове, колекцията на EGGER предлага решения и за най-претенциозните проекти. Акрилонитрил-бутадиен-стиренът (ABS) е термопласт използван за производството на леки и твърди продукти. Благодарение на подсиления чрез UV технология повърхностен лак от синтетични смоли ABS кантовете се отличават с висока износостойчивост и устойчивост на надраскване. Характеризират се още с висока издръжливост, удароустойчивост, хигиеничност и влагоустойчивост. На обратната им страна кантовете са снабдени със слой от универсален свързващ агент, който в комбинация с конвенционалните мебелни лепила

осигурява безупречното им прилепване към носещия материал.



Спецификации

| | |
|------|----------|
| Кант | |
| Тип | ABS кант |

Промоционални цени

от 1 м 0,93 лв./м

Нетна цена 0,93 лв./м
Каталожна цена 1,24 лв./м

Отстъпки
R16 Отстъпка 25 %

Търговска единица
1 Ролка 75 м

Период на промоцията
от 02.03.2024 до изчерпване на наличните количества

Всички цени са в лева без ДДС. Промоцията е валидна до %s или до изчерпване на количествата! Възможни са печатни грешки. За повече информация вижте Общите правила и условия.

За повече информация можете да се свържете с нас.

ЙАФ България ЕООД, ул. София 11, 2139 с. Мусачево, Телефон +359 725 683 10
info@jaf-bulgaria.com, http://www.jaf-bulgaria.com/



ABS Кант EGGER U363 ST9 Фламинго

Страница 101/434

Дебелина 2 mm

Дължина 75 000 mm

Широчина 23 mm

Артикулен №: 24721/0363

За да произведете изящни мебели Ви е необходимо перфектно съгласуване на цвят, дизайн, структура и повърхност на декоративната плоскост и канта. С огромния си избор на кантове, колекцията на EGGER предлага решения и за най-претенциозните проекти. Акрилонитрил-бутадиен-стиренът (ABS) е термопласт използван за производството на леки и твърди продукти. Благодарение на подсиления чрез UV технология повърхностен лак от синтетични смоли ABS кантовете се отличават с висока износостойчивост и устойчивост на надраскване. Характеризират се още с висока издръжливост, удароустойчивост, хигиеничност и влагоустойчивост. На обратната им страна кантовете са снабдени със слой от универсален свързващ агент, който в комбинация с конвенционалните мебелни лепила

осигурява безупречното им прилепване към носещия материал.



Спецификации

| | |
|------|----------|
| Кант | |
| Тип | ABS кант |

Промоционални цени

от 1 м 0,93 лв./м

Нетна цена 0,93 лв./м

Каталожна цена 1,24 лв./м

Отстъпки

R16 Отстъпка 25 %

Търговска единица

1 Ролка 75 м

Период на промоцията

от 02.03.2024 до изчерпване на наличните количества

Всички цени са в лева без ДДС. Промоцията е валидна до %s или до изчерпване на количествата! Възможни са печатни грешки. За повече информация вижте Общите правила и условия.

За повече информация можете да се свържете с нас.

ЙАФ България ЕООД, ул. София 11, 2139 с. Мусачево, Телефон +359 725 683 10
info@jaf-bulgaria.com, http://www.jaf-bulgaria.com/



ABS Кант EGGER U626 ST9 Киви

Страница 102/434

Дебелина 2 mm

Дължина 75 000 mm

Широчина 23 mm

Артикулен №: 24721/0626

За да произведете изящни мебели Ви е необходимо перфектно съгласуване на цвят, дизайн, структура и повърхност на декоративната плоскост и канта. С огромния си избор на кантове, колекцията на EGGER предлага решения и за най-претенциозните проекти. Акрилонитрил-бутадиен-стиренът (ABS) е термопласт използван за производството на леки и твърди продукти. Благодарение на подсиления чрез UV технология повърхностен лак от синтетични смоли ABS кантовете се отличават с висока износостойчивост и устойчивост на надраскване. Характеризират се още с висока издръжливост, удароустойчивост, хигиеничност и влагоустойчивост. На обратната им страна кантовете са снабдени със слой от универсален свързващ агент, който в комбинация с конвенционалните мебелни лепила

осигурява безупречното им прилепване към носещия материал.



Спецификации

| | |
|------|----------|
| Кант | |
| Тип | ABS кант |

Промоционални цени

от 1 м 0,93 лв./м

Нетна цена 0,93 лв./м
Каталожна цена 1,24 лв./м

Отстъпки
R16 Отстъпка 25 %

Търговска единица
1 Ролка 75 м

Период на промоцията
от 02.03.2024 до изчерпване на наличните количества

Всички цени са в лева без ДДС. Промоцията е валидна до %s или до изчерпване на количествата! Възможни са печатни грешки. За повече информация вижте Общите правила и условия.

За повече информация можете да се свържете с нас.

ЙАФ България ЕООД, ул. София 11, 2139 с. Мусачево, Телефон +359 725 683 10
info@jaf-bulgaria.com, http://www.jaf-bulgaria.com/



ABS кант EGGER W908 ST2 Базово бяло

Страница 103/434

Дебелина 2 mm

Дължина 75 000 mm

Широчина 23 mm

Артикулен №: 24721/0908

За да произведете изящни мебели Ви е необходимо перфектно съгласуване на цвят, дизайн, структура и повърхност на декоративната плоскост и канта. С огромния си избор на кантове, колекцията на EGGER предлага решения и за най-претенциозните проекти. Акрилонитрил-бутадиен-стиренът (ABS) е термопласт използван за производството на леки и твърди продукти. Благодарение на подсиления чрез UV технология повърхностен лак от синтетични смоли ABS кантовете се отличават с висока износостойчивост и устойчивост на надраскване. Характеризират се още с висока издръжливост, удароустойчивост, хигиеничност и влагоустойчивост. На обратната им страна кантовете са снабдени със слой от универсален свързващ агент, който в комбинация с конвенционалните мебелни лепила

осигурява безупречното им прилепване към носещия материал.

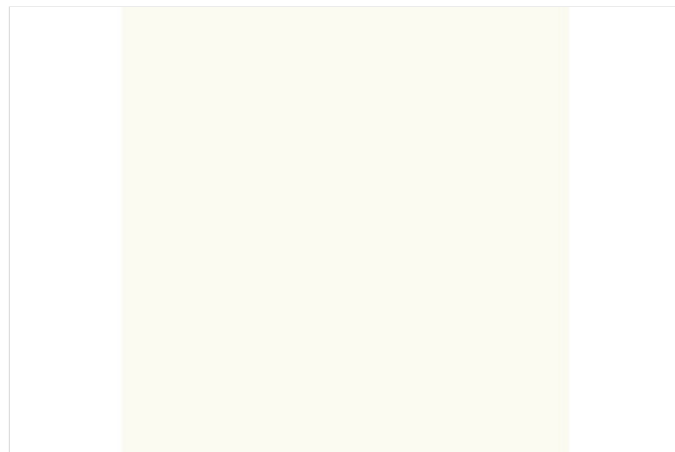

Спецификации

| Кант | |
|------|----------|
| Тип | ABS кант |

Промоционални цени

от 1 м 0,90 лв./м

Нетна цена 0,90 лв./м

Каталожна цена 1,20 лв./м

Отстъпки

R16 Отстъпка 25 %

Търговска единица

1 Ролка 75 м

Период на промоцията

от 02.03.2024 до изчерпване на наличните количества

Всички цени са в лева без ДДС. Промоцията е валидна до %s или до изчерпване на количествата! Възможни са печатни грешки. За повече информация вижте Общите правила и условия.

За повече информация можете да се свържете с нас.

ЙАФ България ЕООД, ул. София 11, 2139 с. Мусачево, Телефон +359 725 683 10
info@jaf-bulgaria.com, http://www.jaf-bulgaria.com/



ABS Кант EGGER U961 ST2 Графит

Страница 104/434

Дебелина 2 mm

Дължина 75 000 mm

Широчина 23 mm

Артикулен №: 24721/0961

За да произведете изящни мебели Ви е необходимо перфектно съгласуване на цвят, дизайн, структура и повърхност на декоративната плоскост и канта. С огромния си избор на кантове, колекцията на EGGER предлага решения и за най-претенциозните проекти. Акрилонитрил-бутадиен-стиренът (ABS) е термопласт използван за производството на леки и твърди продукти. Благодарение на подсиления чрез UV технология повърхностен лак от синтетични смоли ABS кантовете се отличават с висока износостойчивост и устойчивост на надраскване. Характеризират се още с висока издръжливост, удароустойчивост, хигиеничност и влагоустойчивост. На обратната им страна кантовете са снабдени със слой от универсален свързващ агент, който в комбинация с конвенционалните мебелни лепила

осигурява безупречното им прилепване към носещия материал.

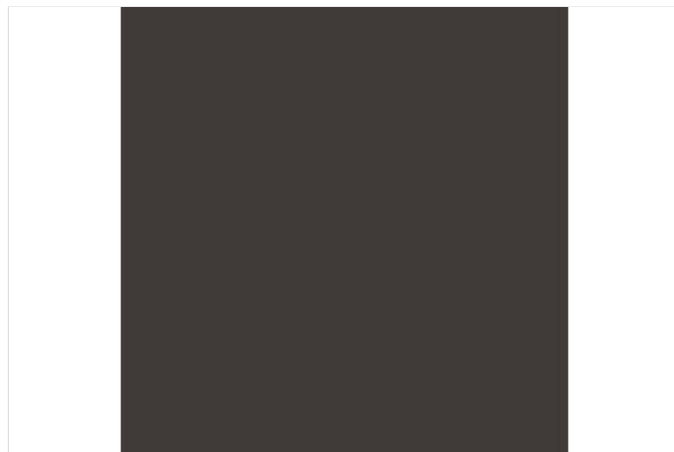

Спецификации

| | |
|------|----------|
| Кант | |
| Тип | ABS кант |

Промоционални цени

от 1 м 0,93 лв./м

Нетна цена 0,93 лв./м
Каталожна цена 1,24 лв./м

Отстъпки
R16 Отстъпка 25 %

Търговска единица
1 Ролка 75 м

Период на промоцията
от 02.03.2024 до изчерпване на наличните количества

Всички цени са в лева без ДДС. Промоцията е валидна до %s или до изчерпване на количествата! Възможни са печатни грешки. За повече информация вижте Общите правила и условия.

За повече информация можете да се свържете с нас.

ЙАФ България ЕООД, ул. София 11, 2139 с. Мусачево, Телефон +359 725 683 10
info@jaf-bulgaria.com, http://www.jaf-bulgaria.com/



ABS кант EGGER W980 ST2 Платинено бяло

Страница 105/434

Дебелина 2 mm

Дължина 75 000 mm

Широчина 23 mm

Артикулен №: 24721/0980

За да произведете изящни мебели Ви е необходимо перфектно съгласуване на цвят, дизайн, структура и повърхност на декоративната плоскост и канта. С огромния си избор на кантове, колекцията на EGGER предлага решения и за най-претенциозните проекти. Акрилонитрил-бутадиен-стиренът (ABS) е термопласт използван за производството на леки и твърди продукти. Благодарение на подсиления чрез UV технология повърхностен лак от синтетични смоли ABS кантовете се отличават с висока износостойчивост и устойчивост на надраскване. Характеризират се още с висока издръжливост, удароустойчивост, хигиеничност и влагоустойчивост. На обратната им страна кантовете са снабдени със слой от универсален свързващ агент, който в комбинация с конвенционалните мебелни лепила

осигурява безупречното им прилепване към носещия материал.

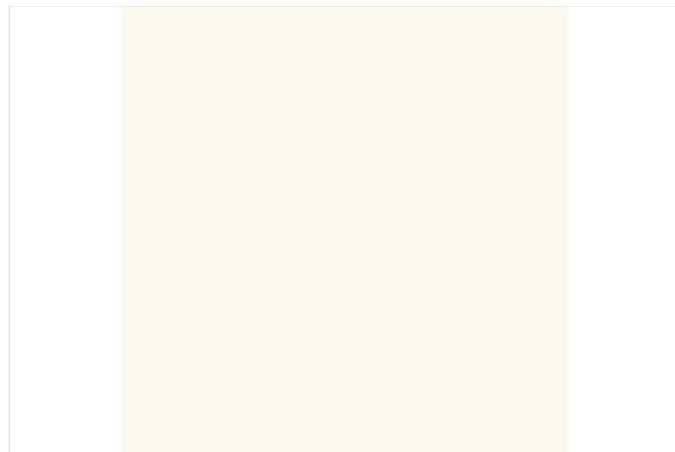

Спецификации

| | |
|------|----------|
| Кант | |
| Тип | ABS кант |

Промоционални цени

от 1 м 0,90 лв./м

Нетна цена 0,90 лв./м

Каталожна цена 1,20 лв./м

Отстъпки

R16 Отстъпка 25 %

Търговска единица

1 Ролка 75 м

Период на промоцията

от 02.03.2024 до изчерпване на наличните количества

Всички цени са в лева без ДДС. Промоцията е валидна до %s или до изчерпване на количествата! Възможни са печатни грешки. За повече информация вижте Общите правила и условия.

За повече информация можете да се свържете с нас.

ЙАФ България ЕООД, ул. София 11, 2139 с. Мусачево, Телефон +359 725 683 10
info@jaf-bulgaria.com, http://www.jaf-bulgaria.com/



ABS Кант EGGER F501 ST2 Титан

Страница 106/434

Дебелина 2 mm

Дължина 75 000 mm

Широчина 23 mm

Артикулен №: 24722/0501

За да произведете изящни мебели Ви е необходимо перфектно съгласуване на цвят, дизайн, структура и повърхност на декоративната плоскост и канта. С огромния си избор на кантове, колекцията на EGGER предлага решения и за най-претенциозните проекти. Акрилонитрил-бутадиен-стиренът (ABS) е термопласт използван за производството на леки и твърди продукти. Благодарение на подсиления чрез UV технология повърхностен лак от синтетични смоли ABS кантовете се отличават с висока износостойчивост и устойчивост на надраскване. Характеризират се още с висока издръжливост, удароустойчивост, хигиеничност и влагоустойчивост. На обратната им страна кантовете са снабдени със слой от универсален свързващ агент, който в комбинация с конвенционалните мебелни лепила

осигурява безупречното им прилепване към носещия материал.

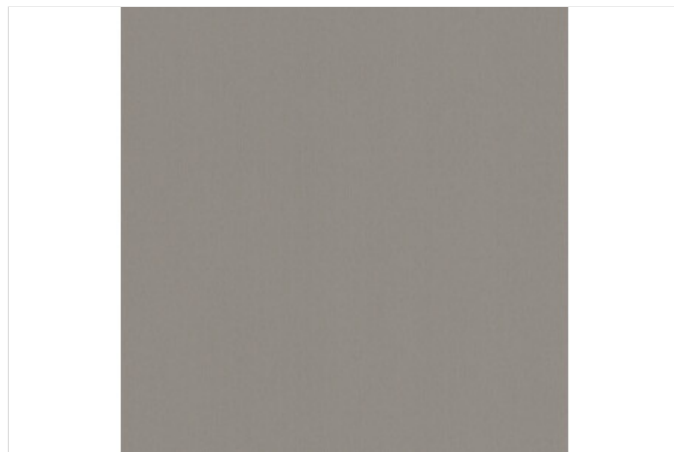

Спецификации

| | |
|------|----------|
| Кант | |
| Тип | ABS кант |

Промоционални цени

от 1 м 1,11 лв./м

Нетна цена 1,11 лв./м

Каталожна цена 1,48 лв./м

Отстъпки

R16 Отстъпка 25 %

Търговска единица

1 Ролка 75 м

Период на промоцията

от 02.03.2024 до изчерпване на наличните количества

Всички цени са в лева без ДДС. Промоцията е валидна до %s или до изчерпване на количествата! Възможни са печатни грешки. За повече информация вижте Общите правила и условия.

За повече информация можете да се свържете с нас.

ЙАФ България ЕООД, ул. София 11, 2139 с. Мусачево, Телефон +359 725 683 10
info@jaf-bulgaria.com, http://www.jaf-bulgaria.com/



ABS Кант EGGER F509 ST2 Алуминий

Страница 107/434

Дебелина 2 mm

Дължина 75 000 mm

Широчина 23 mm

Артикулен №: 24722/0509

За да произведете изящни мебели Ви е необходимо перфектно съгласуване на цвят, дизайн, структура и повърхност на декоративната плоскост и канта. С огромния си избор на кантове, колекцията на EGGER предлага решения и за най-претенциозните проекти. Акрилонитрил-бутадиен-стиренът (ABS) е термопласт използван за производството на леки и твърди продукти. Благодарение на подсиления чрез UV технология повърхностен лак от синтетични смоли ABS кантовете се отличават с висока износостойчивост и устойчивост на надраскване. Характеризират се още с висока издръжливост, удароустойчивост, хигиеничност и влагоустойчивост. На обратната им страна кантовете са снабдени със слой от универсален свързващ агент, който в комбинация с конвенционалните мебелни лепила

осигурява безупречното им прилепване към носещия материал.

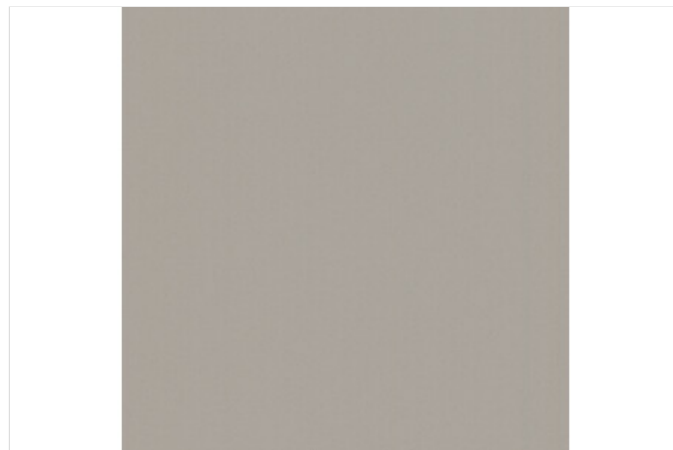

Спецификации

| | |
|------|----------|
| Кант | |
| Тип | ABS кант |

Промоционални цени

от 1 м 1,11 лв./м

Нетна цена 1,11 лв./м

Каталожна цена 1,48 лв./м

Отстъпки

R16 Отстъпка 25 %

Търговска единица

1 Ролка 75 м

Период на промоцията

от 02.03.2024 до изчерпване на наличните количества

Всички цени са в лева без ДДС. Промоцията е валидна до %s или до изчерпване на количествата! Възможни са печатни грешки. За повече информация вижте Общите правила и условия.

За повече информация можете да се свържете с нас.

ЙАФ България ЕООД, ул. София 11, 2139 с. Мусачево, Телефон +359 725 683 10
info@jaf-bulgaria.com, http://www.jaf-bulgaria.com/



ABS Кант EGGER H1115 ST12 Баменда сиво-бежова

Страница 108/434

Дебелина 2 mm

Дължина 75 000 mm

Широчина 23 mm

Артикулен №: 24722/1115

За да произведете изящни мебели Ви е необходимо перфектно съгласуване на цвят, дизайн, структура и повърхност на декоративната плоскост и канта. С огромния си избор на кантове, колекцията на EGGER предлага решения и за най-претенциозните проекти. Акрилонитрил-бутадиен-стиренът (ABS) е термопласт използван за производството на леки и твърди продукти. Благодарение на подсиления чрез UV технология повърхностен лак от синтетични смоли ABS кантовете се отличават с висока износостойчивост и устойчивост на надраскване. Характеризират се още с висока издръжливост, удароустойчивост, хигиеничност и влагоустойчивост. На обратната им страна кантовете са снабдени със слой от универсален свързващ агент, който в комбинация с конвенционалните мебелни лепила

осигурява безупречното им прилепване към носещия материал.



Спецификации

| | |
|------|----------|
| Кант | |
| Тип | ABS кант |

Промоционални цени

от 1 м 1,11 лв./м

Нетна цена 1,11 лв./м

Каталожна цена 1,48 лв./м

Отстъпки

R16 Отстъпка 25 %

Търговска единица

1 Ролка 75 м

Период на промоцията

от 02.03.2024 до изчерпване на наличните количества

Всички цени са в лева без ДДС. Промоцията е валидна до %s или до изчерпване на количествата! Възможни са печатни грешки. За повече информация вижте Общите правила и условия.

За повече информация можете да се свържете с нас.

ЙАФ България ЕООД, ул. София 11, 2139 с. Мусачево, Телефон +359 725 683 10
info@jaf-bulgaria.com, http://www.jaf-bulgaria.com/



ABS Кант EGGER H1122 ST22 Бяло дърво

Страница 109/434

Дебелина 2 mm

Дължина 75 000 mm

Широчина 23 mm

Артикулен №: 24722/1122

За да произведете изящни мебели Ви е необходимо перфектно съгласуване на цвят, дизайн, структура и повърхност на декоративната плоскост и канта. С огромния си избор на кантове, колекцията на EGGER предлага решения и за най-претенциозните проекти. Акрилонитрил-бутадиен-стиренът (ABS) е термопласт използван за производството на леки и твърди продукти. Благодарение на подсиления чрез UV технология повърхностен лак от синтетични смоли ABS кантовете се отличават с висока износостойчивост и устойчивост на надраскване. Характеризират се още с висока издръжливост, удароустойчивост, хигиеничност и влагоустойчивост. На обратната им страна кантовете са снабдени със слой от универсален свързващ агент, който в комбинация с конвенционалните мебелни лепила

осигурява безупречното им прилепване към носещия материал.



Спецификации

| Кант | |
|------|----------|
| Тип | ABS кант |

Промоционални цени

от 1 м 1,11 лв./м

Нетна цена 1,11 лв./м

Каталожна цена 1,48 лв./м

Отстъпки

R16 Отстъпка 25 %

Търговска единица

1 Ролка 75 м

Период на промоцията

от 02.03.2024 до изчерпване на наличните количества

Всички цени са в лева без ДДС. Промоцията е валидна до %s или до изчерпване на количествата! Възможни са печатни грешки. За повече информация вижте Общите правила и условия.

За повече информация можете да се свържете с нас.

ЙАФ България ЕООД, ул. София 11, 2139 с. Мусачево, Телефон +359 725 683 10
info@jaf-bulgaria.com, http://www.jaf-bulgaria.com/



ABS Кант EGGER H1123 ST22 Графитено дърво

Страница 110/434

Дебелина 2 mm

Дължина 75 000 mm

Широчина 23 mm

Артикулен №: 24722/1123

За да произведете изящни мебели Ви е необходимо перфектно съгласуване на цвят, дизайн, структура и повърхност на декоративната плоскост и канта. С огромния си избор на кантове, колекцията на EGGER предлага решения и за най-претенциозните проекти. Акрилонитрил-бутадиен-стиренът (ABS) е термопласт използван за производството на леки и твърди продукти. Благодарение на подсиления чрез UV технология повърхностен лак от синтетични смоли ABS кантовете се отличават с висока износостойчивост и устойчивост на надраскване. Характеризират се още с висока издръжливост, удароустойчивост, хигиеничност и влагоустойчивост. На обратната им страна кантовете са снабдени със слой от универсален свързващ агент, който в комбинация с конвенционалните мебелни лепила

осигурява безупречното им прилепване към носещия материал.



Спецификации

| | |
|------|----------|
| Кант | |
| Тип | ABS кант |

Промоционални цени

от 1 м 1,11 лв./м

Нетна цена 1,11 лв./м

Каталожна цена 1,48 лв./м

Отстъпки

R16 Отстъпка 25 %

Търговска единица

1 Ролка 75 м

Период на промоцията

от 02.03.2024 до изчерпване на наличните количества

Всички цени са в лева без ДДС. Промоцията е валидна до %s или до изчерпване на количествата! Възможни са печатни грешки. За повече информация вижте Общите правила и условия.

За повече информация можете да се свържете с нас.

ЙАФ България ЕООД, ул. София 11, 2139 с. Мусачево, Телефон +359 725 683 10
info@jaf-bulgaria.com, http://www.jaf-bulgaria.com/



ABS Кант EGGER H1146 ST10 Дъб Бардолино сив

Страница 111/434

Дебелина 2 mm

Дължина 75 000 mm

Широчина 23 mm

Артикулен №: 24722/1146

За да произведете изящни мебели Ви е необходимо перфектно съгласуване на цвят, дизайн, структура и повърхност на декоративната плоскост и канта. С огромния си избор на кантове, колекцията на EGGER предлага решения и за най-претенциозните проекти. Акрилонитрил-бутадиен-стиренът (ABS) е термопласт използван за производството на леки и твърди продукти. Благодарение на подсиления чрез UV технология повърхностен лак от синтетични смоли ABS кантовете се отличават с висока износостойчивост и устойчивост на надраскване. Характеризират се още с висока издръжливост, удароустойчивост, хигиеничност и влагоустойчивост. На обратната им страна кантовете са снабдени със слой от универсален свързващ агент, който в комбинация с конвенционалните мебелни лепила

осигурява безупречното им прилепване към носещия материал.



Спецификации

| | |
|------|----------|
| Кант | |
| Тип | ABS кант |

Промоционални цени

от 1 м 1,11 лв./м

Нетна цена 1,11 лв./м
Каталожна цена 1,48 лв./м

Отстъпки
R16 Отстъпка 25 %

Търговска единица
1 Ролка 75 м

Период на промоцията
от 02.03.2024 до изчерпване на наличните количества

Всички цени са в лева без ДДС. Промоцията е валидна до %s или до изчерпване на количествата! Възможни са печатни грешки. За повече информация вижте Общите правила и условия.

За повече информация можете да се свържете с нас.

ЙАФ България ЕООД, ул. София 11, 2139 с. Мусачево, Телефон +359 725 683 10
info@jaf-bulgaria.com, http://www.jaf-bulgaria.com/



ABS Кант EGGER H1151 ST10 Дъб кафяв автентичен

Страница 112/434

Дебелина 2 mm

Дължина 75 000 mm

Широчина 23 mm

Артикулен №: 24722/1151

За да произведете изящни мебели Ви е необходимо перфектно съгласуване на цвят, дизайн, структура и повърхност на декоративната плоскост и канта. С огромния си избор на кантове, колекцията на EGGER предлага решения и за най-претенциозните проекти. Акрилонитрил-бутадиен-стиренът (ABS) е термопласт използван за производството на леки и твърди продукти. Благодарение на подсиления чрез UV технология повърхностен лак от синтетични смоли ABS кантовете се отличават с висока износостойчивост и устойчивост на надраскване. Характеризират се още с висока издръжливост, удароустойчивост, хигиеничност и влагоустойчивост. На обратната им страна кантовете са снабдени със слой от универсален свързващ агент, който в комбинация с конвенционалните мебелни лепила

осигурява безупречното им прилепване към носещия материал.



Спецификации

| | |
|------|----------|
| Кант | |
| Тип | ABS кант |

Промоционални цени

от 1 м 1,11 лв./м

Нетна цена 1,11 лв./м

Каталожна цена 1,48 лв./м

Отстъпки

R16 Отстъпка 25 %

Търговска единица

1 Ролка 75 м

Период на промоцията

от 02.03.2024 до изчерпване на наличните количества

Всички цени са в лева без ДДС. Промоцията е валидна до %s или до изчерпване на количествата! Възможни са печатни грешки. За повече информация вижте Общите правила и условия.

За повече информация можете да се свържете с нас.

ЙАФ България ЕООД, ул. София 11, 2139 с. Мусачево, Телефон +359 725 683 10
info@jaf-bulgaria.com, http://www.jaf-bulgaria.com/



ABS Кант EGGER H1334 ST9 Дъб Ферара натур

Страница 113/434

Дебелина 2 mm

Дължина 75 000 mm

Широчина 23 mm

Артикулен №: 24722/1334

За да произведете изящни мебели Ви е необходимо перфектно съгласуване на цвят, дизайн, структура и повърхност на декоративната плоскост и канта. С огромния си избор на кантове, колекцията на EGGER предлага решения и за най-претенциозните проекти. Акрилонитрил-бутадиен-стиренът (ABS) е термопласт използван за производството на леки и твърди продукти. Благодарение на подсиления чрез UV технология повърхностен лак от синтетични смоли ABS кантовете се отличават с висока износостойчивост и устойчивост на надраскване. Характеризират се още с висока издръжливост, удароустойчивост, хигиеничност и влагоустойчивост. На обратната им страна кантовете са снабдени със слой от универсален свързващ агент, който в комбинация с конвенционалните мебелни лепила

осигурява безупречното им прилепване към носещия материал.

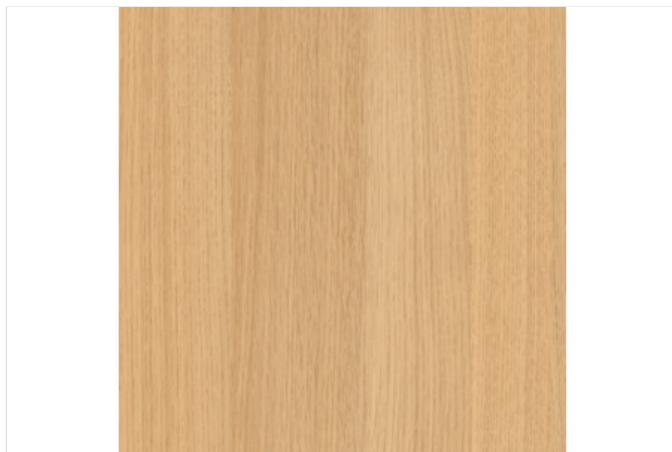

Спецификации

| | |
|------|----------|
| Кант | |
| Тип | ABS кант |

Промоционални цени

от 1 м 1,11 лв./м

Нетна цена 1,11 лв./м

Каталожна цена 1,48 лв./м

Отстъпки

R16 Отстъпка 25 %

Търговска единица

1 Ролка 75 м

Период на промоцията

от 02.03.2024 до изчерпване на наличните количества

Всички цени са в лева без ДДС. Промоцията е валидна до %s или до изчерпване на количествата! Възможни са печатни грешки. За повече информация вижте Общите правила и условия.

За повече информация можете да се свържете с нас.

ЙАФ България ЕООД, ул. София 11, 2139 с. Мусачево, Телефон +359 725 683 10
info@jaf-bulgaria.com, http://www.jaf-bulgaria.com/



ABS Кант EGGER H1387 ST10 Дъб Денвър графит

Страница 114/434

Дебелина 2 mm

Дължина 75 000 mm

Широчина 23 mm

Артикулен №: 24722/1387

За да произведете изящни мебели Ви е необходимо перфектно съгласуване на цвят, дизайн, структура и повърхност на декоративната плоскост и канта. С огромния си избор на кантове, колекцията на EGGER предлага решения и за най-претенциозните проекти. Акрилонитрил-бутадиен-стиренът (ABS) е термопласт използван за производството на леки и твърди продукти. Благодарение на подсиления чрез UV технология повърхностен лак от синтетични смоли ABS кантовете се отличават с висока износостойчивост и устойчивост на надраскване. Характеризират се още с висока издръжливост, удароустойчивост, хигиеничност и влагоустойчивост. На обратната им страна кантовете са снабдени със слой от универсален свързващ агент, който в комбинация с конвенционалните мебелни лепила

осигурява безупречното им прилепване към носещия материал.

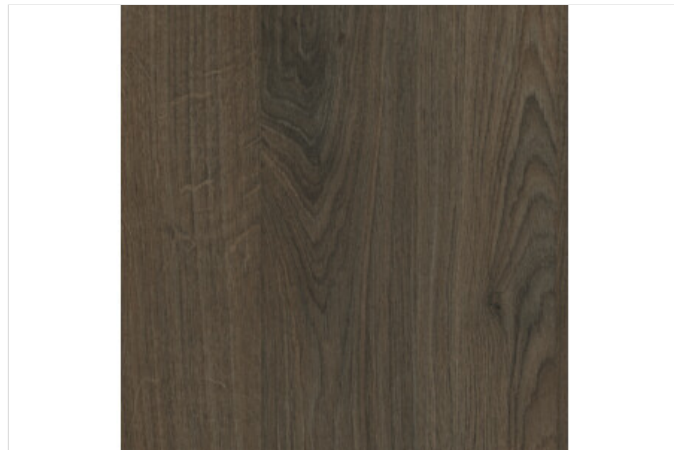

Спецификации

| | |
|------|----------|
| Кант | |
| Тип | ABS кант |

Промоционални цени

от 1 м 1,11 лв./м

Нетна цена 1,11 лв./м
Каталожна цена 1,48 лв./м

Отстъпки
R16 Отстъпка 25 %

Търговска единица
1 Ролка 75 м

Период на промоцията
от 02.03.2024 до изчерпване на наличните количества

Всички цени са в лева без ДДС. Промоцията е валидна до %s или до изчерпване на количествата! Възможни са печатни грешки. За повече информация вижте Общите правила и условия.

За повече информация можете да се свържете с нас.

ЙАФ България ЕООД, ул. София 11, 2139 с. Мусачево, Телефон +359 725 683 10
info@jaf-bulgaria.com, http://www.jaf-bulgaria.com/



ABS Кант EGGER H1424 ST22 Уудлайн крийм

Страница 115/434

Дебелина 2 mm

Дължина 75 000 mm

Широчина 23 mm

Артикулен №: 24722/1424

За да произведете изящни мебели Ви е необходимо перфектно съгласуване на цвят, дизайн, структура и повърхност на декоративната плоскост и канта. С огромния си избор на кантове, колекцията на EGGER предлага решения и за най-претенциозните проекти. Акрилонитрил-бутадиен-стиренът (ABS) е термопласт използван за производството на леки и твърди продукти. Благодарение на подсиления чрез UV технология повърхностен лак от синтетични смоли ABS кантовете се отличават с висока износостойчивост и устойчивост на надраскване. Характеризират се още с висока издръжливост, удароустойчивост, хигиеничност и влагоустойчивост. На обратната им страна кантовете са снабдени със слой от универсален свързващ агент, който в комбинация с конвенционалните мебелни лепила

осигурява безупречното им прилепване към носещия материал.



Спецификации

| | |
|------|----------|
| Кант | |
| Тип | ABS кант |

Промоционални цени

от 1 м 1,11 лв./м

Нетна цена 1,11 лв./м

Каталожна цена 1,48 лв./м

Отстъпки

R16 Отстъпка 25 %

Търговска единица

1 Ролка 75 м

Период на промоцията

от 02.03.2024 до изчерпване на наличните количества

Всички цени са в лева без ДДС. Промоцията е валидна до %s или до изчерпване на количествата! Възможни са печатни грешки. За повече информация вижте Общите правила и условия.

За повече информация можете да се свържете с нас.

ЙАФ България ЕООД, ул. София 11, 2139 с. Мусачево, Телефон +359 725 683 10
info@jaf-bulgaria.com, http://www.jaf-bulgaria.com/



ABS Кант EGGER H1486 ST36 Бор Джаксън

Страница 116/434

Дебелина 2 mm

Дължина 75 000 mm

Широчина 23 mm

Артикулен №: 24722/1486

За да произведете изящни мебели Ви е необходимо перфектно съгласуване на цвят, дизайн, структура и повърхност на декоративната плоскост и канта. С огромния си избор на кантове, колекцията на EGGER предлага решения и за най-претенциозните проекти. Акрилонитрил-бутадиен-стиренът (ABS) е термопласт използван за производството на леки и твърди продукти. Благодарение на подсиления чрез UV технология повърхностен лак от синтетични смоли ABS кантовете се отличават с висока износостойчивост и устойчивост на надраскване. Характеризират се още с висока издръжливост, удароустойчивост, хигиеничност и влагоустойчивост. На обратната им страна кантовете са снабдени със слой от универсален свързващ агент, който в комбинация с конвенционалните мебелни лепила

осигурява безупречното им прилепване към носещия материал.



Спецификации

| | |
|------|----------|
| Кант | |
| Тип | ABS кант |

Промоционални цени

от 1 м 1,11 лв./м

Нетна цена 1,11 лв./м

Каталожна цена 1,48 лв./м

Отстъпки

R16 Отстъпка 25 %

Търговска единица

1 Ролка 75 м

Период на промоцията

от 02.03.2024 до изчерпване на наличните количества

Всички цени са в лева без ДДС. Промоцията е валидна до %s или до изчерпване на количествата! Възможни са печатни грешки. За повече информация вижте Общите правила и условия.

За повече информация можете да се свържете с нас.

ЙАФ България ЕООД, ул. София 11, 2139 с. Мусачево, Телефон +359 725 683 10
info@jaf-bulgaria.com, http://www.jaf-bulgaria.com/



ABS Кант EGGER H1511 ST15 Бук Бавария

Страница 117/434

Дебелина 2 mm

Дължина 75 000 mm

Широчина 23 mm

Артикулен №: 24722/1511

За да произведете изящни мебели Ви е необходимо перфектно съгласуване на цвят, дизайн, структура и повърхност на декоративната плоскост и канта. С огромния си избор на кантове, колекцията на EGGER предлага решения и за най-претенциозните проекти. Акрилонитрил-бутадиен-стиренът (ABS) е термопласт използван за производството на леки и твърди продукти. Благодарение на подсиления чрез UV технология повърхностен лак от синтетични смоли ABS кантовете се отличават с висока износостойчивост и устойчивост на надраскване. Характеризират се още с висока издръжливост, удароустойчивост, хигиеничност и влагоустойчивост. На обратната им страна кантовете са снабдени със слой от универсален свързващ агент, който в комбинация с конвенционалните мебелни лепила

осигурява безупречното им прилепване към носещия материал.



Спецификации

| | |
|------|----------|
| Кант | |
| Тип | ABS кант |

Промоционални цени

от 1 м 1,11 лв./м

Нетна цена 1,11 лв./м

Каталожна цена 1,48 лв./м

Отстъпки

R16 Отстъпка 25 %

Търговска единица

1 Ролка 75 м

Период на промоцията

от 02.03.2024 до изчерпване на наличните количества

Всички цени са в лева без ДДС. Промоцията е валидна до %s или до изчерпване на количествата! Възможни са печатни грешки. За повече информация вижте Общите правила и условия.

За повече информация можете да се свържете с нас.

ЙАФ България ЕООД, ул. София 11, 2139 с. Мусачево, Телефон +359 725 683 10
info@jaf-bulgaria.com, http://www.jaf-bulgaria.com/



ABS Кант EGGER H1582 ST15 Бук Елмау

Страница 118/434

Дебелина 2 mm

Дължина 75 000 mm

Широчина 23 mm

Артикулен №: 24722/1582

За да произведете изящни мебели Ви е необходимо перфектно съгласуване на цвят, дизайн, структура и повърхност на декоративната плоскост и канта. С огромния си избор на кантове, колекцията на EGGER предлага решения и за най-претенциозните проекти. Акрилонитрил-бутадиен-стиренът (ABS) е термопласт използван за производството на леки и твърди продукти. Благодарение на подсиления чрез UV технология повърхностен лак от синтетични смоли ABS кантовете се отличават с висока износостойчивост и устойчивост на надраскване. Характеризират се още с висока издръжливост, удароустойчивост, хигиеничност и влагоустойчивост. На обратната им страна кантовете са снабдени със слой от универсален свързващ агент, който в комбинация с конвенционалните мебелни лепила

осигурява безупречното им прилепване към носещия материал.



Спецификации

| | |
|------|----------|
| Кант | |
| Тип | ABS кант |

Промоционални цени

от 1 м 1,11 лв./м

Нетна цена 1,11 лв./м

Каталожна цена 1,48 лв./м

Отстъпки

R16 Отстъпка 25 %

Търговска единица

1 Ролка 75 м

Период на промоцията

от 02.03.2024 до изчерпване на наличните количества

Всички цени са в лева без ДДС. Промоцията е валидна до %s или до изчерпване на количествата! Възможни са печатни грешки. За повече информация вижте Общите правила и условия.

За повече информация можете да се свържете с нас.

ЙАФ България ЕООД, ул. София 11, 2139 с. Мусачево, Телефон +359 725 683 10
info@jaf-bulgaria.com, http://www.jaf-bulgaria.com/



ABS Кант EGGER H1615 ST9 Череша Романа

Страница 119/434

Дебелина 2 mm

Дължина 75 000 mm

Широчина 23 mm

Артикулен №: 24722/1615

За да произведете изящни мебели Ви е необходимо перфектно съгласуване на цвят, дизайн, структура и повърхност на декоративната плоскост и канта. С огромния си избор на кантове, колекцията на EGGER предлага решения и за най-претенциозните проекти. Акрилонитрил-бутадиен-стиренът (ABS) е термопласт използван за производството на леки и твърди продукти. Благодарение на подсиления чрез UV технология повърхностен лак от синтетични смоли ABS кантовете се отличават с висока износостойчивост и устойчивост на надраскване. Характеризират се още с висока издръжливост, удароустойчивост, хигиеничност и влагоустойчивост. На обратната им страна кантовете са снабдени със слой от универсален свързващ агент, който в комбинация с конвенционалните мебелни лепила

осигурява безупречното им прилепване към носещия материал.

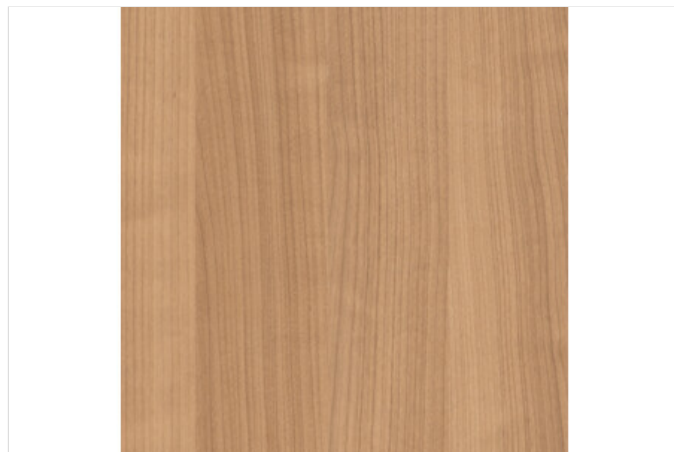

Спецификации

| | |
|------|----------|
| Кант | |
| Тип | ABS кант |

Промоционални цени

от 1 м 1,08 лв./м

Нетна цена 1,08 лв./м

Каталожна цена 1,44 лв./м

Отстъпки

R16 Отстъпка 25 %

Търговска единица

1 Ролка 75 м

Период на промоцията

от 02.03.2024 до изчерпване на наличните количества

Всички цени са в лева без ДДС. Промоцията е валидна до %s или до изчерпване на количествата! Възможни са печатни грешки. За повече информация вижте Общите правила и условия.

За повече информация можете да се свържете с нас.

ЙАФ България ЕООД, ул. София 11, 2139 с. Мусачево, Телефон +359 725 683 10
info@jaf-bulgaria.com, http://www.jaf-bulgaria.com/



ABS Кант EGGER H1709 ST15 Френски орех

Страница 120/434

Дебелина 2 mm

Дължина 75 000 mm

Широчина 23 mm

Артикулен №: 24722/1709

За да произведете изящни мебели Ви е необходимо перфектно съгласуване на цвят, дизайн, структура и повърхност на декоративната плоскост и канта. С огромния си избор на кантове, колекцията на EGGER предлага решения и за най-претенциозните проекти. Акрилонитрил-бутадиен-стиренът (ABS) е термопласт използван за производството на леки и твърди продукти. Благодарение на подсиления чрез UV технология повърхностен лак от синтетични смоли ABS кантовете се отличават с висока износостойчивост и устойчивост на надраскване. Характеризират се още с висока издръжливост, удароустойчивост, хигиеничност и влагоустойчивост. На обратната им страна кантовете са снабдени със слой от универсален свързващ агент, който в комбинация с конвенционалните мебелни лепила

осигурява безупречното им прилепване към носещия материал.

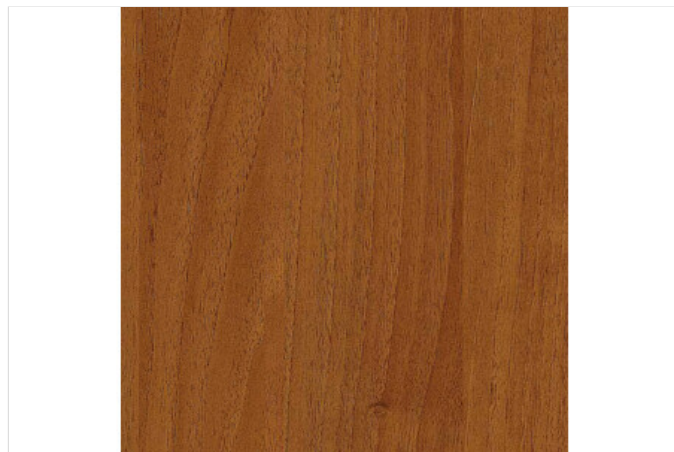

Спецификации

| | |
|------|----------|
| Кант | |
| Тип | ABS кант |

Промоционални цени

от 1 м 1,03 лв./м

Нетна цена 1,03 лв./м

Каталожна цена 1,37 лв./м

Отстъпки

R16 Отстъпка 24,82 %

Търговска единица

1 Кашон 75 м

Период на промоцията

от 02.03.2024 до изчерпване на наличните количества

Всички цени са в лева без ДДС. Промоцията е валидна до %s или до изчерпване на количествата! Възможни са печатни грешки. За повече информация вижте Общите правила и условия.

За повече информация можете да се свържете с нас.

ЙАФ България ЕООД, ул. София 11, 2139 с. Мусачево, Телефон +359 725 683 10
info@jaf-bulgaria.com, http://www.jaf-bulgaria.com/



ABS Кант EGGER H1733 ST9 Бреза Мейнау

Страница 121/434

Дебелина 2 mm

Дължина 75 000 mm

Широчина 23 mm

Артикулен №: 24722/1733

За да произведете изящни мебели Ви е необходимо перфектно съгласуване на цвят, дизайн, структура и повърхност на декоративната плоскост и канта. С огромния си избор на кантове, колекцията на EGGER предлага решения и за най-претенциозните проекти. Акрилонитрил-бутадиен-стиренът (ABS) е термопласт използван за производството на леки и твърди продукти. Благодарение на подсиления чрез UV технология повърхностен лак от синтетични смоли ABS кантовете се отличават с висока износостойчивост и устойчивост на надраскване. Характеризират се още с висока издръжливост, удароустойчивост, хигиеничност и влагоустойчивост. На обратната им страна кантовете са снабдени със слой от универсален свързващ агент, който в комбинация с конвенционалните мебелни лепила

осигурява безупречното им прилепване към носещия материал.



Спецификации

| | |
|------|----------|
| Кант | |
| Тип | ABS кант |

Промоционални цени

от 1 м 1,11 лв./м

Нетна цена 1,11 лв./м

Каталожна цена 1,48 лв./м

Отстъпки

R16 Отстъпка 25 %

Търговска единица

1 Ролка 75 м

Период на промоцията

от 02.03.2024 до изчерпване на наличните количества

Всички цени са в лева без ДДС. Промоцията е валидна до %s или до изчерпване на количествата! Възможни са печатни грешки. За повече информация вижте Общите правила и условия.

За повече информация можете да се свържете с нас.

ЙАФ България ЕООД, ул. София 11, 2139 с. Мусачево, Телефон +359 725 683 10
info@jaf-bulgaria.com, http://www.jaf-bulgaria.com/



ABS Кант EGGER H3058 ST22 Венге Мали

Страница 122/434

Дебелина 2 mm

Дължина 75 000 mm

Широчина 23 mm

Артикулен №: 24722/3058

За да произведете изящни мебели Ви е необходимо перфектно съгласуване на цвят, дизайн, структура и повърхност на декоративната плоскост и канта. С огромния си избор на кантове, колекцията на EGGER предлага решения и за най-претенциозните проекти. Акрилонитрил-бутадиен-стиренът (ABS) е термопласт използван за производството на леки и твърди продукти. Благодарение на подсиления чрез UV технология повърхностен лак от синтетични смоли ABS кантовете се отличават с висока износостойчивост и устойчивост на надраскване. Характеризират се още с висока издръжливост, удароустойчивост, хигиеничност и влагоустойчивост. На обратната им страна кантовете са снабдени със слой от универсален свързващ агент, който в комбинация с конвенционалните мебелни лепила

осигурява безупречното им прилепване към носещия материал.



Спецификации

| | |
|------|----------|
| Кант | |
| Тип | ABS кант |

Промоционални цени

от 1 м 1,11 лв./м

Нетна цена 1,11 лв./м

Каталожна цена 1,48 лв./м

Отстъпки

R16 Отстъпка 25 %

Търговска единица

1 Ролка 75 м

Период на промоцията

от 02.03.2024 до изчерпване на наличните количества

Всички цени са в лева без ДДС. Промоцията е валидна до %s или до изчерпване на количествата! Възможни са печатни грешки. За повече информация вижте Общите правила и условия.

За повече информация можете да се свържете с нас.

ЙАФ България ЕООД, ул. София 11, 2139 с. Мусачево, Телефон +359 725 683 10
info@jaf-bulgaria.com, http://www.jaf-bulgaria.com/



ABS Кант EGGER H3090 ST22 Дъб тресавище

Страница 123/434

Дебелина 2 mm

Дължина 75 000 mm

Широчина 23 mm

Артикулен №: 24722/3090

За да произведате изящни мебели Ви е необходимо перфектно съгласуване на цвят, дизайн, структура и повърхност на декоративната плоскост и канта. С огромния си избор на кантове, колекцията на EGGER предлага решения и за най-претенциозните проекти. Акрилонитрил-бутадиен-стиренът (ABS) е термопласт използван за производството на леки и твърди продукти. Благодарение на подсиления чрез UV технология повърхностен лак от синтетични смоли ABS кантовете се отличават с висока износостойчивост и устойчивост на надраскване. Характеризират се още с висока издръжливост, удароустойчивост, хигиеничност и влагоустойчивост. На обратната им страна кантовете са снабдени със слой от универсален свързващ агент, който в комбинация с конвенционалните мебелни лепила

осигурява безупречното им прилепване към носещия материал.



Спецификации

| | |
|------|----------|
| Кант | |
| Тип | ABS кант |

Промоционални цени

от 1 м 1,11 лв./м

Нетна цена 1,11 лв./м

Каталожна цена 1,48 лв./м

Отстъпки

R16 Отстъпка 25 %

Търговска единица

1 Ролка 75 м

Период на промоцията

от 02.03.2024 до изчерпване на наличните количества

Всички цени са в лева без ДДС. Промоцията е валидна до %s или до изчерпване на количествата! Възможни са печатни грешки. За повече информация вижте Общите правила и условия.

За повече информация можете да се свържете с нас.

ЙАФ България ЕООД, ул. София 11, 2139 с. Мусачево, Телефон +359 725 683 10
info@jaf-bulgaria.com, http://www.jaf-bulgaria.com/



ABS Кант EGGER H3326 ST28 Дъб Гладстон СИВ Страница 124/434

Дебелина 2 mm

Дължина 75 000 mm

Широчина 23 mm

Артикулен №: 24722/3326

За да произведете изящни мебели Ви е необходимо перфектно съгласуване на цвят, дизайн, структура и повърхност на декоративната плоскост и канта. С огромния си избор на кантове, колекцията на EGGER предлага решения и за най-претенциозните проекти. Акрилонитрил-бутадиен-стиренът (ABS) е термопласт използван за производството на леки и твърди продукти. Благодарение на подсиления чрез UV технология повърхностен лак от синтетични смоли ABS кантовете се отличават с висока износостойчивост и устойчивост на надраскване. Характеризират се още с висока издръжливост, удароустойчивост, хигиеничност и влагоустойчивост. На обратната им страна кантовете са снабдени със слой от универсален свързващ агент, който в комбинация с конвенционалните мебелни лепила

осигурява безупречното им прилепване към носещия материал.



Спецификации

| | |
|------|----------|
| Кант | |
| Тип | ABS кант |

Промоционални цени

от 1 м 1,11 лв./м

Нетна цена 1,11 лв./м

Каталожна цена 1,48 лв./м

Отстъпки

R16 Отстъпка 25 %

Търговска единица

1 Ролка 75 м

Период на промоцията

от 02.03.2024 до изчерпване на наличните количества

Всички цени са в лева без ДДС. Промоцията е валидна до %s или до изчерпване на количествата! Възможни са печатни грешки. За повече информация вижте Общите правила и условия.

За повече информация можете да се свържете с нас.

ЙАФ България ЕООД, ул. София 11, 2139 с. Мусачево, Телефон +359 725 683 10
info@jaf-bulgaria.com, http://www.jaf-bulgaria.com/



ABS Кант EGGER H3451 ST22 Флийтууд шампанско

Страница 125/434

Дебелина 2 mm

Дължина 75 000 mm

Широчина 23 mm

Артикулен №: 24722/3451

За да произведете изящни мебели Ви е необходимо перфектно съгласуване на цвят, дизайн, структура и повърхност на декоративната плоскост и канта. С огромния си избор на кантове, колекцията на EGGER предлага решения и за най-претенциозните проекти. Акрилонитрил-бутадиен-стиренът (ABS) е термопласт използван за производството на леки и твърди продукти. Благодарение на подсиления чрез UV технология повърхностен лак от синтетични смоли ABS кантовете се отличават с висока износоустойчивост и устойчивост на надраскване. Характеризират се още с висока издръжливост, удароустойчивост, хигиеничност и влагоустойчивост. На обратната им страна кантовете са снабдени със слой от универсален свързващ агент, който в комбинация с конвенционалните мебелни лепила

осигурява безупречното им прилепване към носещия материал.



Спецификации

| Кант | |
|------|----------|
| Тип | ABS кант |

Промоционални цени

от 1 м 1,11 лв./м

| | |
|----------------|------------|
| Нетна цена | 1,11 лв./м |
| Каталожна цена | 1,48 лв./м |

Отстъпки

R16 Отстъпка 25 %

Търговска единица

1 Кашон 75 м

Период на промоцията

от 02.03.2024 до изчерпване на наличните количества

Всички цени са в лева без ДДС. Промоцията е валидна до %s или до изчерпване на количествата! Възможни са печатни грешки. За повече информация вижте Общите правила и условия.

За повече информация можете да се свържете с нас.

ЙАФ България ЕООД, ул. София 11, 2139 с. Мусачево, Телефон +359 725 683 10
info@jaf-bulgaria.com, http://www.jaf-bulgaria.com/



ABS Кант EGGER H3453 ST22 Флийтууд Сива лава

Страница 126/434

Дебелина 2 mm

Дължина 75 000 mm

Широчина 23 mm

Артикулен №: 24722/3453

За да произведете изящни мебели Ви е необходимо перфектно съгласуване на цвят, дизайн, структура и повърхност на декоративната плоскост и канта. С огромния си избор на кантове, колекцията на EGGER предлага решения и за най-претенциозните проекти. Акрилонитрил-бутадиен-стиренът (ABS) е термопласт използван за производството на леки и твърди продукти. Благодарение на подсиления чрез UV технология повърхностен лак от синтетични смоли ABS кантовете се отличават с висока износостойчивост и устойчивост на надраскване. Характеризират се още с висока издръжливост, удароустойчивост, хигиеничност и влагоустойчивост. На обратната им страна кантовете са снабдени със слой от универсален свързващ агент, който в комбинация с конвенционалните мебелни лепила

осигурява безупречното им прилепване към носещия материал.



Спецификации

| | |
|------|----------|
| Кант | |
| Тип | ABS кант |

Промоционални цени

от 1 м 1,11 лв./м

Нетна цена 1,11 лв./м

Каталожна цена 1,48 лв./м

Отстъпки

R16 Отстъпка 25 %

Търговска единица

1 Кашон 75 м

Период на промоцията

от 02.03.2024 до изчерпване на наличните количества

Всички цени са в лева без ДДС. Промоцията е валидна до %s или до изчерпване на количествата! Възможни са печатни грешки. За повече информация вижте Общите правила и условия.

За повече информация можете да се свържете с нас.

ЙАФ България ЕООД, ул. София 11, 2139 с. Мусачево, Телефон +359 725 683 10
info@jaf-bulgaria.com, http://www.jaf-bulgaria.com/



ABS Кант EGGER U999 ST2 черно

Страница 127/434

Дебелина 2 mm

Дължина 75 000 mm

Широчина 23 mm

Артикулен №: 24723/0999

За да произведате изящни мебели Ви е необходимо перфектно съгласуване на цвят, дизайн, структура и повърхност на декоративната плоскост и канта. С огромния си избор на кантове, колекцията на EGGER предлага решения и за най-претенциозните проекти. Акрилонитрил-бутадиен-стиренът (ABS) е термопласт използван за производството на леки и твърди продукти. Благодарение на подсиления чрез UV технология повърхностен лак от синтетични смоли ABS кантовете се отличават с висока износостойчивост и устойчивост на надраскване. Характеризират се още с висока издръжливост, удароустойчивост, хигиеничност и влагоустойчивост. На обратната им страна кантовете са снабдени със слой от универсален свързващ агент, който в комбинация с конвенционалните мебелни лепила

осигурява безупречното им прилепване към носещия материал.



Спецификации

| | |
|------|----------|
| Кант | |
| Тип | ABS кант |

Промоционални цени

от 1 м 0,93 лв./м

Нетна цена 0,93 лв./м

Каталожна цена 1,24 лв./м

Отстъпки

R16 Отстъпка 25 %

Търговска единица

1 Ролка 75 м

Период на промоцията

от 02.03.2024 до изчерпване на наличните количества

Всички цени са в лева без ДДС. Промоцията е валидна до %s или до изчерпване на количествата! Възможни са печатни грешки. За повече информация вижте Общите правила и условия.

За повече информация можете да се свържете с нас.

ЙАФ България ЕООД, ул. София 11, 2139 с. Мусачево, Телефон +359 725 683 10
info@jaf-bulgaria.com, http://www.jaf-bulgaria.com/



ABS Кант EGGER H1137 ST12 Дъб Феррара кафяво-черен

Страница 128/434

Дебелина 2 mm

Дължина 75 000 mm

Широчина 23 mm

Артикулен №: 24724/1137

За да произведете изящни мебели Ви е необходимо перфектно съгласуване на цвят, дизайн, структура и повърхност на декоративната плоскост и канта. С огромния си избор на кантове, колекцията на EGGER предлага решения и за най-претенциозните проекти. Акрилонитрил-бутадиен-стиренът (ABS) е термопласт използван за производството на леки и твърди продукти. Благодарение на подсиления чрез UV технология повърхностен лак от синтетични смоли ABS кантовете се отличават с висока износоустойчивост и устойчивост на надраскване. Характеризират се още с висока издръжливост, удароустойчивост, хигиеничност и влагоустойчивост. На обратната им страна кантовете са снабдени със слой от универсален свързващ агент, който в комбинация с конвенционалните мебелни лепила

осигурява безупречното им прилепване към носещия материал.

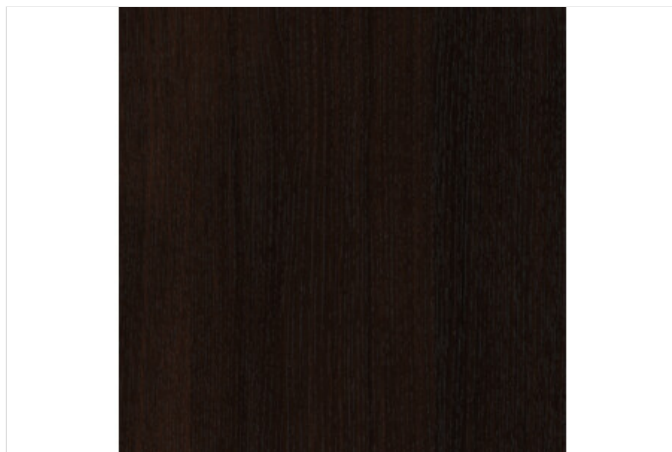

Спецификации

| Кант | |
|------|----------|
| Тип | ABS кант |

Промоционални цени

от 1 м 1,11 лв./м

| | |
|----------------|------------|
| Нетна цена | 1,11 лв./м |
| Каталожна цена | 1,48 лв./м |

Отстъпки

R16 Отстъпка 25 %

Търговска единица

1 Ролка 75 м

Период на промоцията

от 02.03.2024 до изчерпване на наличните количества

Всички цени са в лева без ДДС. Промоцията е валидна до %s или до изчерпване на количествата! Възможни са печатни грешки. За повече информация вижте Общите правила и условия.

За повече информация можете да се свържете с нас.

ЙАФ България ЕООД, ул. София 11, 2139 с. Мусачево, Телефон +359 725 683 10
info@jaf-bulgaria.com, http://www.jaf-bulgaria.com/



ABS Кант EGGER F501 ST2 Титан

Страница 129/434

Дебелина 2 mm

Дължина 75 000 mm

Широчина 31 mm

Артикулен №: 24725/0501

За да произведете изящни мебели Ви е необходимо перфектно съгласуване на цвят, дизайн, структура и повърхност на декоративната плоскост и канта. С огромния си избор на кантове, колекцията на EGGER предлага решения и за най-претенциозните проекти. Акрилонитрил-бутадиен-стиренът (ABS) е термопласт използван за производството на леки и твърди продукти. Благодарение на подсиления чрез UV технология повърхностен лак от синтетични смоли ABS кантовете се отличават с висока износостойчивост и устойчивост на надраскване. Характеризират се още с висока издръжливост, удароустойчивост, хигиеничност и влагоустойчивост. На обратната им страна кантовете са снабдени със слой от универсален свързващ агент, който в комбинация с конвенционалните мебелни лепила

осигурява безупречното им прилепване към носещия материал.

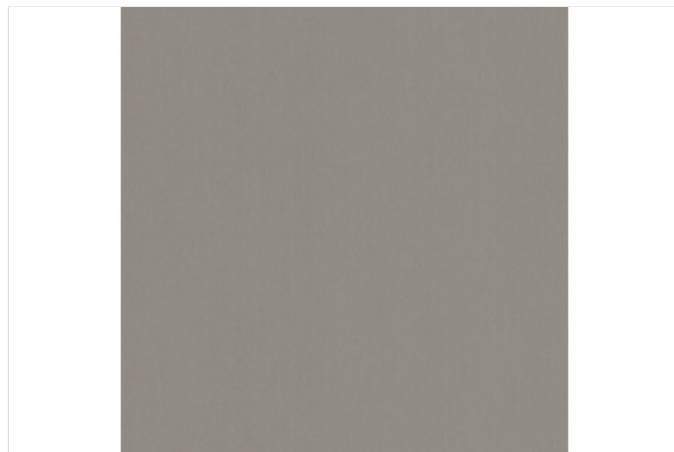

Спецификации

| | |
|------|----------|
| Кант | |
| Тип | ABS кант |

Промоционални цени

от 1 м 1,18 лв./м

Нетна цена 1,18 лв./м

Каталожна цена 1,58 лв./м

Отстъпки

R16 Отстъпка 25,32 %

Търговска единица

1 Ролка 75 м

Период на промоцията

от 02.03.2024 до изчерпване на наличните количества

Всички цени са в лева без ДДС. Промоцията е валидна до %s или до изчерпване на количествата! Възможни са печатни грешки. За повече информация вижте Общите правила и условия.

За повече информация можете да се свържете с нас.

ЙАФ България ЕООД, ул. София 11, 2139 с. Мусачево, Телефон +359 725 683 10
info@jaf-bulgaria.com, http://www.jaf-bulgaria.com/



ABS Кант EGGER U108 ST9 Ванилия

Страница 130/434

Дебелина 2 mm

Дължина 75 000 mm

Широчина 23 mm

Артикулен №: 24726/0108

За да произведете изящни мебели Ви е необходимо перфектно съгласуване на цвят, дизайн, структура и повърхност на декоративната плоскост и канта. С огромния си избор на кантове, колекцията на EGGER предлага решения и за най-претенциозните проекти. Акрилонитрил-бутадиен-стиренът (ABS) е термопласт използван за производството на леки и твърди продукти. Благодарение на подсиления чрез UV технология повърхностен лак от синтетични смоли ABS кантовете се отличават с висока износостойчивост и устойчивост на надраскване. Характеризират се още с висока издръжливост, удароустойчивост, хигиеничност и влагоустойчивост. На обратната им страна кантовете са снабдени със слой от универсален свързващ агент, който в комбинация с конвенционалните мебелни лепила

осигурява безупречното им прилепване към носещия материал.

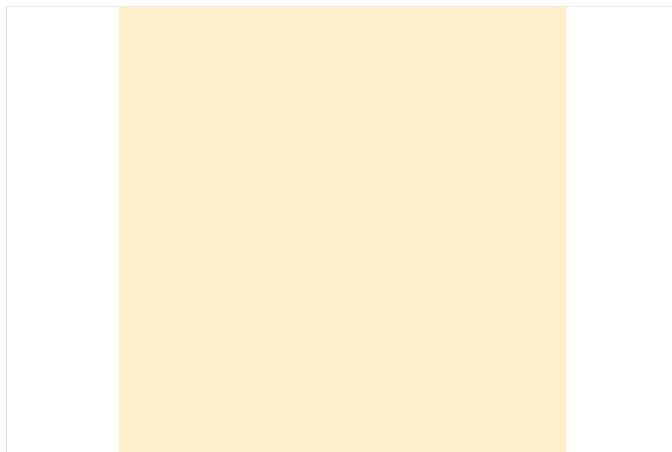

Спецификации

| | |
|------|----------|
| Кант | |
| Тип | ABS кант |

Промоционални цени

от 1 м 0,93 лв./м

Нетна цена 0,93 лв./м
Каталожна цена 1,24 лв./м

Отстъпки
R16 Отстъпка 25 %

Търговска единица
1 Ролка 75 м

Период на промоцията
от 02.03.2024 до изчерпване на наличните количества

Всички цени са в лева без ДДС. Промоцията е валидна до %s или до изчерпване на количествата! Възможни са печатни грешки. За повече информация вижте Общите правила и условия.

За повече информация можете да се свържете с нас.

ЙАФ България ЕООД, ул. София 11, 2139 с. Мусачево, Телефон +359 725 683 10
info@jaf-bulgaria.com, http://www.jaf-bulgaria.com/



ABS Кант EGGER U114 ST9 Жълто

Страница 131/434

Дебелина 2 mm

Дължина 75 000 mm

Широчина 23 mm

Артикулен №: 24726/0114

За да произведете изящни мебели Ви е необходимо перфектно съгласуване на цвят, дизайн, структура и повърхност на декоративната плоскост и канта. С огромния си избор на кантове, колекцията на EGGER предлага решения и за най-претенциозните проекти. Акрилонитрил-бутадиен-стиренът (ABS) е термопласт използван за производството на леки и твърди продукти. Благодарение на подсиления чрез UV технология повърхностен лак от синтетични смоли ABS кантовете се отличават с висока износостойчивост и устойчивост на надраскване. Характеризират се още с висока издръжливост, удароустойчивост, хигиеничност и влагоустойчивост. На обратната им страна кантовете са снабдени със слой от универсален свързващ агент, който в комбинация с конвенционалните мебелни лепила

осигурява безупречното им прилепване към носещия материал.



Спецификации

| | |
|------|----------|
| Кант | |
| Тип | ABS кант |

Промоционални цени

от 1 м 0,93 лв./м

Нетна цена 0,93 лв./м
Каталожна цена 1,24 лв./м

Отстъпки
R16 Отстъпка 25 %

Търговска единица
1 Ролка 75 м

Период на промоцията
от 02.03.2024 до изчерпване на наличните количества

Всички цени са в лева без ДДС. Промоцията е валидна до %s или до изчерпване на количествата! Възможни са печатни грешки. За повече информация вижте Общите правила и условия.

За повече информация можете да се свържете с нас.

ЙАФ България ЕООД, ул. София 11, 2139 с. Мусачево, Телефон +359 725 683 10
info@jaf-bulgaria.com, http://www.jaf-bulgaria.com/



ABS Кант EGGER U323 ST9 Сигнално червено

Страница 132/434

Дебелина 2 mm

Дължина 75 000 mm

Широчина 23 mm

Артикулен №: 24726/0323

За да произведете изящни мебели Ви е необходимо перфектно съгласуване на цвят, дизайн, структура и повърхност на декоративната плоскост и канта. С огромния си избор на кантове, колекцията на EGGER предлага решения и за най-претенциозните проекти. Акрилонитрил-бутадиен-стиренът (ABS) е термопласт използван за производството на леки и твърди продукти. Благодарение на подсиления чрез UV технология повърхностен лак от синтетични смоли ABS кантовете се отличават с висока износостойчивост и устойчивост на надраскване. Характеризират се още с висока издръжливост, удароустойчивост, хигиеничност и влагоустойчивост. На обратната им страна кантовете са снабдени със слой от универсален свързващ агент, който в комбинация с конвенционалните мебелни лепила

осигурява безупречното им прилепване към носещия материал.



Спецификации

| | |
|------|----------|
| Кант | |
| Тип | ABS кант |

Промоционални цени

от 1 м 0,93 лв./м

Нетна цена 0,93 лв./м

Каталожна цена 1,24 лв./м

Отстъпки

R16 Отстъпка 25 %

Търговска единица

1 Ролка 75 м

Период на промоцията

от 02.03.2024 до изчерпване на наличните количества

Всички цени са в лева без ДДС. Промоцията е валидна до %s или до изчерпване на количествата! Възможни са печатни грешки. За повече информация вижте Общите правила и условия.

За повече информация можете да се свържете с нас.

ЙАФ България ЕООД, ул. София 11, 2139 с. Мусачево, Телефон +359 725 683 10
info@jaf-bulgaria.com, http://www.jaf-bulgaria.com/



ABS Кант EGGER U332 ST9 Портокал

Страница 133/434

Дебелина 2 mm

Дължина 75 000 mm

Широчина 23 mm

Артикулен №: 24726/0332

За да произведете изящни мебели Ви е необходимо перфектно съгласуване на цвят, дизайн, структура и повърхност на декоративната плоскост и канта. С огромния си избор на кантове, колекцията на EGGER предлага решения и за най-претенциозните проекти. Акрилонитрил-бутадиен-стиренът (ABS) е термопласт използван за производството на леки и твърди продукти. Благодарение на подсиления чрез UV технология повърхностен лак от синтетични смоли ABS кантовете се отличават с висока износостойчивост и устойчивост на надраскване. Характеризират се още с висока издръжливост, удароустойчивост, хигиеничност и влагоустойчивост. На обратната им страна кантовете са снабдени със слой от универсален свързващ агент, който в комбинация с конвенционалните мебелни лепила

осигурява безупречното им прилепване към носещия материал.



Спецификации

| | |
|------|----------|
| Кант | |
| Тип | ABS кант |

Промоционални цени

от 1 м 0,93 лв./м

Нетна цена 0,93 лв./м
Каталожна цена 1,24 лв./м

Отстъпки
R16 Отстъпка 25 %

Търговска единица
1 Ролка 75 м

Период на промоцията
от 02.03.2024 до изчерпване на наличните количества

Всички цени са в лева без ДДС. Промоцията е валидна до %s или до изчерпване на количествата! Възможни са печатни грешки. За повече информация вижте Общите правила и условия.

За повече информация можете да се свържете с нас.

ЙАФ България ЕООД, ул. София 11, 2139 с. Мусачево, Телефон +359 725 683 10
info@jaf-bulgaria.com, http://www.jaf-bulgaria.com/



ABS Кант EGGER U522 ST9 Хоризонт

Страница 134/434

Дебелина 2 mm

Дължина 75 000 mm

Широчина 23 mm

Артикулен №: 24726/0522

За да произведете изящни мебели Ви е необходимо перфектно съгласуване на цвят, дизайн, структура и повърхност на декоративната плоскост и канта. С огромния си избор на кантове, колекцията на EGGER предлага решения и за най-претенциозните проекти. Акрилонитрил-бутадиен-стиренът (ABS) е термопласт използван за производството на леки и твърди продукти. Благодарение на подсиления чрез UV технология повърхностен лак от синтетични смоли ABS кантовете се отличават с висока износостойчивост и устойчивост на надраскване. Характеризират се още с висока издръжливост, удароустойчивост, хигиеничност и влагоустойчивост. На обратната им страна кантовете са снабдени със слой от универсален свързващ агент, който в комбинация с конвенционалните мебелни лепила

осигурява безупречното им прилепване към носещия материал.



Спецификации

| | |
|------|----------|
| Кант | |
| Тип | ABS кант |

Промоционални цени

от 1 м 0,93 лв./м

Нетна цена 0,93 лв./м

Каталожна цена 1,24 лв./м

Отстъпки

R16 Отстъпка 25 %

Търговска единица

1 Ролка 75 м

Период на промоцията

от 02.03.2024 до изчерпване на наличните количества

Всички цени са в лева без ДДС. Промоцията е валидна до %s или до изчерпване на количествата! Възможни са печатни грешки. За повече информация вижте Общите правила и условия.

За повече информация можете да се свържете с нас.

ЙАФ България ЕООД, ул. София 11, 2139 с. Мусачево, Телефон +359 725 683 10
info@jaf-bulgaria.com, http://www.jaf-bulgaria.com/



ABS кант Egger Скала Метало светлосива F120 PM

Страница 135/434

Дебелина 1 mm

Дължина 75 000 mm

Широчина 23 mm

Артикулен №: 24733/0120

За да произведете изящни мебели Ви е необходимо перфектно съгласуване на цвят, дизайн, структура и повърхност на декоративната плоскост и канта. С огромния си избор на кантове, колекцията на EGGER предлага решения и за най-претенциозните проекти. Акрилонитрил-бутадиен-стиренът (ABS) е термопласт използван за производството на леки и твърди продукти. Благодарение на подсиления чрез UV технология повърхностен лак от синтетични смоли ABS кантовете се отличават с висока износостойчивост и устойчивост на надраскване. Характеризират се още с висока издръжливост, удароустойчивост, хигиеничност и влагоустойчивост. На обратната им страна кантовете са снабдени със слой от универсален свързващ агент, който в комбинация с конвенционалните мебелни лепила

осигурява безупречното им прилепване към носещия материал.



Спецификации

| | |
|------|----------|
| Кант | |
| Тип | ABS кант |

Промоционални цени

от 1 м 1,89 лв./м

Нетна цена 1,89 лв./м

Каталожна цена 2,52 лв./м

Отстъпки

R16 Отстъпка 25 %

Търговска единица

1 Ролка 75 м

Период на промоцията

от 02.03.2024 до изчерпване на наличните количества

Всички цени са в лева без ДДС. Промоцията е валидна до %s или до изчерпване на количествата! Възможни са печатни грешки. За повече информация вижте Общите правила и условия.

За повече информация можете да се свържете с нас.

ЙАФ България ЕООД, ул. София 11, 2139 с. Мусачево, Телефон +359 725 683 10
info@jaf-bulgaria.com, http://www.jaf-bulgaria.com/



ABS кант Egger Пиетра Гриджа черно F206 PM

Страница 136/434

Дебелина 1 mm

Дължина 75 000 mm

Широчина 23 mm

Артикулен №: 24733/0206

За да произведете изящни мебели Ви е необходимо перфектно съгласуване на цвят, дизайн, структура и повърхност на декоративната плоскост и канта. С огромния си избор на кантове, колекцията на EGGER предлага решения и за най-претенциозните проекти. Акрилонитрил-бутадиен-стиренът (ABS) е термопласт използван за производството на леки и твърди продукти. Благодарение на подсиления чрез UV технология повърхностен лак от синтетични смоли ABS кантовете се отличават с висока износостойчивост и устойчивост на надраскване. Характеризират се още с висока издръжливост, удароустойчивост, хигиеничност и влагоустойчивост. На обратната им страна кантовете са снабдени със слой от универсален свързващ агент, който в комбинация с конвенционалните мебелни лепила

осигурява безупречното им прилепване към носещия материал.

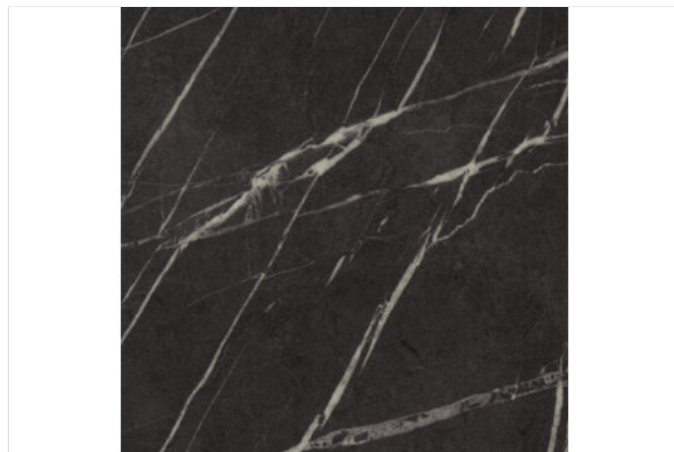

Спецификации

| | |
|------|----------|
| Кант | |
| Тип | ABS кант |

Промоционални цени

от 1 м 1,89 лв./м

Нетна цена 1,89 лв./м

Каталожна цена 2,52 лв./м

Отстъпки

R16 Отстъпка 25 %

Търговска единица

1 Ролка 75 м

Период на промоцията

от 02.03.2024 до изчерпване на наличните количества

Всички цени са в лева без ДДС. Промоцията е валидна до %s или до изчерпване на количествата! Възможни са печатни грешки. За повече информация вижте Общите правила и условия.

За повече информация можете да се свържете с нас.

ЙАФ България ЕООД, ул. София 11, 2139 с. Мусачево, Телефон +359 725 683 10
info@jaf-bulgaria.com, http://www.jaf-bulgaria.com/



ABS Кант EGGER U732 PM Прахово сиво

Страница 137/434

Дебелина 1 mm

Дължина 75 000 mm

Широчина 23 mm

Артикулен №: 24733/0732

За да произведете изящни мебели Ви е необходимо перфектно съгласуване на цвят, дизайн, структура и повърхност на декоративната плоскост и канта. С огромния си избор на кантове, колекцията на EGGER предлага решения и за най-претенциозните проекти. Акрилонитрил-бутадиен-стиренът (ABS) е термопласт използван за производството на леки и твърди продукти. Благодарение на подсиления чрез UV технология повърхностен лак от синтетични смоли ABS кантовете се отличават с висока износостойчивост и устойчивост на надраскване. Характеризират се още с висока издръжливост, удароустойчивост, хигиеничност и влагоустойчивост. На обратната им страна кантовете са снабдени със слой от универсален свързващ агент, който в комбинация с конвенционалните мебелни лепила

осигурява безупречното им прилепване към носещия материал.



Спецификации

| | |
|------|----------|
| Кант | |
| Тип | ABS кант |

Промоционални цени

от 1 м 1,89 лв./м

Нетна цена 1,89 лв./м
Каталожна цена 2,52 лв./м

Отстъпки
R16 Отстъпка 25 %

Търговска единица
1 Ролка 75 м

Период на промоцията
от 02.03.2024 до изчерпване на наличните количества

Всички цени са в лева без ДДС. Промоцията е валидна до %s или до изчерпване на количествата! Възможни са печатни грешки. За повече информация вижте Общите правила и условия.

За повече информация можете да се свържете с нас.

ЙАФ България ЕООД, ул. София 11, 2139 с. Мусачево, Телефон +359 725 683 10
info@jaf-bulgaria.com, http://www.jaf-bulgaria.com/



ABS кант Egger Мрамор Леванто бял F812 PM

Страница 138/434

Дебелина 1 mm

Дължина 75 000 mm

Широчина 23 mm

Артикулен №: 24733/0812

За да произведете изящни мебели Ви е необходимо перфектно съгласуване на цвят, дизайн, структура и повърхност на декоративната плоскост и канта. С огромния си избор на кантове, колекцията на EGGER предлага решения и за най-претенциозните проекти. Акрилонитрил-бутадиен-стиренът (ABS) е термопласт използван за производството на леки и твърди продукти. Благодарение на подсиления чрез UV технология повърхностен лак от синтетични смоли ABS кантовете се отличават с висока износостойчивост и устойчивост на надраскване. Характеризират се още с висока издръжливост, удароустойчивост, хигиеничност и влагоустойчивост. На обратната им страна кантовете са снабдени със слой от универсален свързващ агент, който в комбинация с конвенционалните мебелни лепила

осигурява безупречното им прилепване към носещия материал.

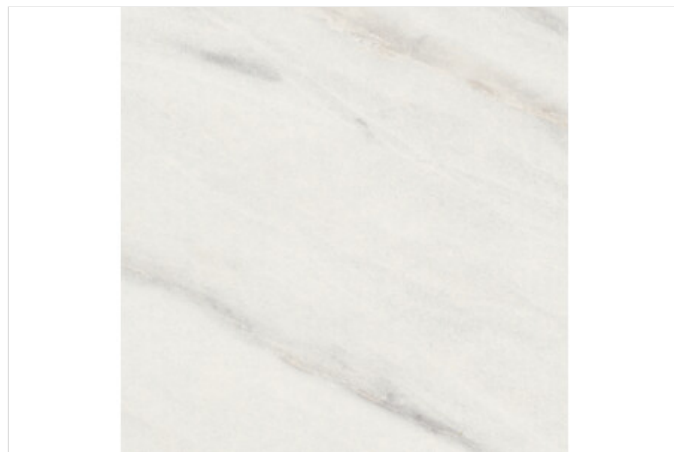

Спецификации

| | |
|------|----------|
| Кант | |
| Тип | ABS кант |

Промоционални цени

от 1 м 1,89 лв./м

Нетна цена 1,89 лв./м

Каталожна цена 2,52 лв./м

Отстъпки

R16 Отстъпка 25 %

Търговска единица

1 Ролка 75 м

Период на промоцията

от 02.03.2024 до изчерпване на наличните количества

Всички цени са в лева без ДДС. Промоцията е валидна до %s или до изчерпване на количествата! Възможни са печатни грешки. За повече информация вижте Общите правила и условия.

За повече информация можете да се свържете с нас.

ЙАФ България ЕООД, ул. София 11, 2139 с. Мусачево, Телефон +359 725 683 10
info@jaf-bulgaria.com, http://www.jaf-bulgaria.com/



ABS кант EGGER W1000 ST22 Премиум бяло

Страница 139/434

Дебелина **0,8 mm**

Дължина **75 000 mm**

Широчина **23 mm**

Артикулен №: **24744/0001**

За да произведете изящни мебели Ви е необходимо перфектно съгласуване на цвят, дизайн, структура и повърхност на декоративната плоскост и канта. С огромния си избор на кантове, колекцията на EGGER предлага решения и за най-претенциозните проекти. Акрилонитрил-бутадиен-стиренът (ABS) е термопласт използван за производството на леки и твърди продукти. Благодарение на подсиления чрез UV технология повърхностен лак от синтетични смоли ABS кантовете се отличават с висока износостойчивост и устойчивост на надраскване. Характеризират се още с висока издръжливост, удароустойчивост, хигиеничност и влагоустойчивост. На обратната им страна кантовете са снабдени със слой от универсален свързващ агент, който в комбинация с конвенционалните мебелни лепила

осигурява безупречното им прилепване към носещия материал.

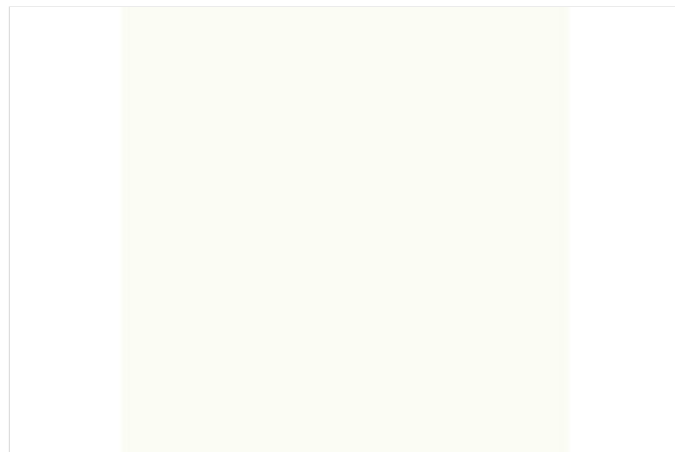

Спецификации

| Кант | |
|------|----------|
| Тип | ABS кант |

Промоционални цени

от 1 м

0,59 лв./м

Нетна цена

0,59 лв./м

Каталожна цена

0,79 лв./м

Отстъпки

R16

Отстъпка 25,32 %

Търговска единица

1 Ролка

75 м

Период на промоцията

от 02.03.2024 до изчерпване на наличните количества

Всички цени са в лева без ДДС. Промоцията е валидна до %s или до изчерпване на количествата! Възможни са печатни грешки. За повече информация вижте Общите правила и условия.

[За повече информация можете да се свържете с нас.](#)

ЙАФ България ЕООД, ул. София 11, 2139 с. Мусачево, Телефон +359 725 683 10
info@jaf-bulgaria.com, http://www.jaf-bulgaria.com/



ABS Кант EGGER U131 ST9 Цитрус

Страница 140/434

Дебелина **0,8 mm**

Дължина **75 000 mm**

Широчина **23 mm**

Артикулен №: **24744/0131**

За да произведете изящни мебели Ви е необходимо перфектно съгласуване на цвят, дизайн, структура и повърхност на декоративната плоскост и канта. С огромния си избор на кантове, колекцията на EGGER предлага решения и за най-претенциозните проекти. Акрилонитрил-бутадиен-стиренът (ABS) е термопласт използван за производството на леки и твърди продукти. Благодарение на подсиления чрез UV технология повърхностен лак от синтетични смоли ABS кантовете се отличават с висока износостойчивост и устойчивост на надраскване. Характеризират се още с висока издръжливост, удароустойчивост, хигиеничност и влагоустойчивост. На обратната им страна кантовете са снабдени със слой от универсален свързващ агент, който в комбинация с конвенционалните мебелни лепила

осигурява безупречното им прилепване към носещия материал.



Спецификации

| | |
|------|----------|
| Кант | |
| Тип | ABS кант |

Промоционални цени

от 1 м

0,64 лв./м

Нетна цена

0,64 лв./м

Каталожна цена

0,86 лв./м

Отстъпки

R16

Отстъпка 25,58 %

Търговска единица

1 Ролка

75 м

Период на промоцията

от 02.03.2024 до изчерпване на наличните количества

Всички цени са в лева без ДДС. Промоцията е валидна до %s или до изчерпване на количествата! Възможни са печатни грешки. За повече информация вижте Общите правила и условия.

За повече информация можете да се свържете с нас.

ЙАФ България ЕООД, ул. София 11, 2139 с. Мусачево, Телефон +359 725 683 10
info@jaf-bulgaria.com, http://www.jaf-bulgaria.com/



ABS Кант EGGER U200 ST9 Бежово

Страница 141/434

Дебелина **0,8 mm**

Дължина **75 000 mm**

Широчина **23 mm**

Артикулен №: **24744/0200**

За да произведете изящни мебели Ви е необходимо перфектно съгласуване на цвят, дизайн, структура и повърхност на декоративната плоскост и канта. С огромния си избор на кантове, колекцията на EGGER предлага решения и за най-претенциозните проекти. Акрилонитрил-бутадиен-стиренът (ABS) е термопласт използван за производството на леки и твърди продукти. Благодарение на подсиления чрез UV технология повърхностен лак от синтетични смоли ABS кантовете се отличават с висока износостойчивост и устойчивост на надраскване. Характеризират се още с висока издръжливост, удароустойчивост, хигиеничност и влагоустойчивост. На обратната им страна кантовете са снабдени със слой от универсален свързващ агент, който в комбинация с конвенционалните мебелни лепила

осигурява безупречното им прилепване към носещия материал.



Спецификации

| | |
|------|----------|
| Кант | |
| Тип | ABS кант |

Промоционални цени

от 1 м

0,64 лв./м

Нетна цена

0,64 лв./м

Каталожна цена

0,86 лв./м

Отстъпки

R16

Отстъпка 25,58 %

Търговска единица

1 Ролка

75 м

Период на промоцията

от 02.03.2024 до изчерпване на наличните количества

Всички цени са в лева без ДДС. Промоцията е валидна до %s или до изчерпване на количествата! Възможни са печатни грешки. За повече информация вижте Общите правила и условия.

[За повече информация можете да се свържете с нас.](#)

ЙАФ България ЕООД, ул. София 11, 2139 с. Мусачево, Телефон +359 725 683 10
info@jaf-bulgaria.com, <http://www.jaf-bulgaria.com/>



ABS Кант EGGER U337 ST9 Маджента

Страница 142/434

Дебелина **0,8 mm**

Дължина **75 000 mm**

Широчина **23 mm**

Артикулен №: **24744/0337**

За да произведете изящни мебели Ви е необходимо перфектно съгласуване на цвят, дизайн, структура и повърхност на декоративната плоскост и канта. С огромния си избор на кантове, колекцията на EGGER предлага решения и за най-претенциозните проекти. Акрилонитрил-бутадиен-стиренът (ABS) е термопласт използван за производството на леки и твърди продукти. Благодарение на подсиления чрез UV технология повърхностен лак от синтетични смоли ABS кантовете се отличават с висока износостойчивост и устойчивост на надраскване. Характеризират се още с висока издръжливост, удароустойчивост, хигиеничност и влагоустойчивост. На обратната им страна кантовете са снабдени със слой от универсален свързващ агент, който в комбинация с конвенционалните мебелни лепила

осигурява безупречното им прилепване към носещия материал.



Спецификации

| | |
|------|----------|
| Кант | |
| Тип | ABS кант |

Промоционални цени

от 1 м **0,64 лв./м**

Нетна цена 0,64 лв./м
Каталожна цена 0,86 лв./м

Отстъпки

R16 Отстъпка 25,58 %

Търговска единица

1 Ролка 75 м

Период на промоцията

от 02.03.2024 до изчерпване на наличните количества

Всички цени са в лева без ДДС. Промоцията е валидна до %s или до изчерпване на количествата! Възможни са печатни грешки. За повече информация вижте Общите правила и условия.

[За повече информация можете да се свържете с нас.](#)

ЙАФ България ЕООД, ул. София 11, 2139 с. Мусачево, Телефон +359 725 683 10
info@jaf-bulgaria.com, http://www.jaf-bulgaria.com/



ABS Кант EGGER U363 ST9 Фламинго

Страница 143/434

Дебелина **0,8 mm**

Дължина **75 000 mm**

Широчина **23 mm**

Артикулен №: **24744/0363**

За да произведете изящни мебели Ви е необходимо перфектно съгласуване на цвят, дизайн, структура и повърхност на декоративната плоскост и канта. С огромния си избор на кантове, колекцията на EGGER предлага решения и за най-претенциозните проекти. Акрилонитрил-бутадиен-стиренът (ABS) е термопласт използван за производството на леки и твърди продукти. Благодарение на подсиления чрез UV технология повърхностен лак от синтетични смоли ABS кантовете се отличават с висока износостойчивост и устойчивост на надраскване. Характеризират се още с висока издръжливост, удароустойчивост, хигиеничност и влагоустойчивост. На обратната им страна кантовете са снабдени със слой от универсален свързващ агент, който в комбинация с конвенционалните мебелни лепила

осигурява безупречното им прилепване към носещия материал.



Спецификации

| | |
|------|----------|
| Кант | |
| Тип | ABS кант |

Промоционални цени

от 1 м

0,64 лв./м

Нетна цена

0,64 лв./м

Каталожна цена

0,86 лв./м

Отстъпки

R16

Отстъпка 25,58 %

Търговска единица

1 Ролка

75 м

Период на промоцията

от 02.03.2024 до изчерпване на наличните количества

Всички цени са в лева без ДДС. Промоцията е валидна до %s или до изчерпване на количествата! Възможни са печатни грешки. За повече информация вижте Общите правила и условия.

За повече информация можете да се свържете с нас.

ЙАФ България ЕООД, ул. София 11, 2139 с. Мусачево, Телефон +359 725 683 10
info@jaf-bulgaria.com, http://www.jaf-bulgaria.com/



ABS Кант EGGER F501 ST2 Титан

Страница 144/434

Дебелина **0,8 mm**

Дължина **75 000 mm**

Широчина **23 mm**

Артикулен №: **24744/0501**

За да произведете изящни мебели Ви е необходимо перфектно съгласуване на цвят, дизайн, структура и повърхност на декоративната плоскост и канта. С огромния си избор на кантове, колекцията на EGGER предлага решения и за най-претенциозните проекти. Акрилонитрил-бутадиен-стиренът (ABS) е термопласт използван за производството на леки и твърди продукти. Благодарение на подсиления чрез UV технология повърхностен лак от синтетични смоли ABS кантовете се отличават с висока износостойчивост и устойчивост на надраскване. Характеризират се още с висока издръжливост, удароустойчивост, хигиеничност и влагоустойчивост. На обратната им страна кантовете са снабдени със слой от универсален свързващ агент, който в комбинация с конвенционалните мебелни лепила

осигурява безупречното им прилепване към носещия материал.

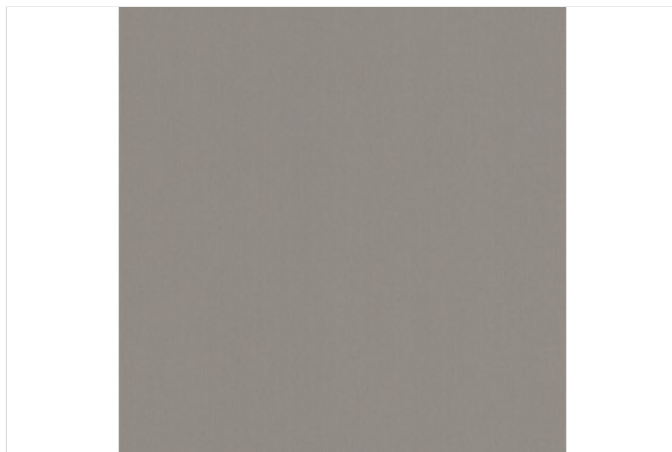

Спецификации

| | |
|------|----------|
| Кант | |
| Тип | ABS кант |

Промоционални цени

от 1 м

0,86 лв./м

Нетна цена

0,86 лв./м

Каталожна цена

1,15 лв./м

Отстъпки

R16

Отстъпка 25,22 %

Търговска единица

1 Ролка

75 м

Период на промоцията

от 02.03.2024 до изчерпване на наличните количества

Всички цени са в лева без ДДС. Промоцията е валидна до %s или до изчерпване на количествата! Възможни са печатни грешки. За повече информация вижте Общите правила и условия.

[За повече информация можете да се свържете с нас.](#)

ЙАФ България ЕООД, ул. София 11, 2139 с. Мусачево, Телефон +359 725 683 10
info@jaf-bulgaria.com, http://www.jaf-bulgaria.com/



ABS Кант EGGER F509 ST2 Алуминий

Страница 145/434

Дебелина **0,8 mm**

Дължина **75 000 mm**

Широчина **23 mm**

Артикулен №: **24744/0509**

За да произведете изящни мебели Ви е необходимо перфектно съгласуване на цвят, дизайн, структура и повърхност на декоративната плоскост и канта. С огромния си избор на кантове, колекцията на EGGER предлага решения и за най-претенциозните проекти. Акрилонитрил-бутадиен-стиренът (ABS) е термопласт използван за производството на леки и твърди продукти. Благодарение на подсиления чрез UV технология повърхностен лак от синтетични смоли ABS кантовете се отличават с висока износостойчивост и устойчивост на надраскване. Характеризират се още с висока издръжливост, удароустойчивост, хигиеничност и влагоустойчивост. На обратната им страна кантовете са снабдени със слой от универсален свързващ агент, който в комбинация с конвенционалните мебелни лепила

осигурява безупречното им прилепване към носещия материал.

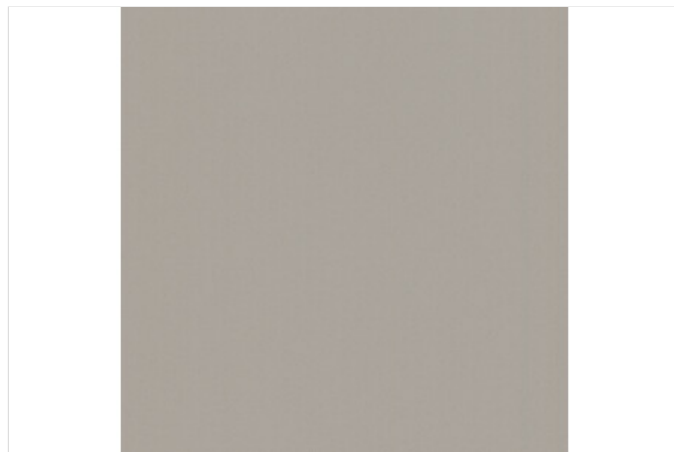

Спецификации

| | |
|------|----------|
| Кант | |
| Тип | ABS кант |

Промоционални цени

от 1 м **0,86 лв./м**

Нетна цена 0,86 лв./м
Каталожна цена 1,15 лв./м

Отстъпки
R16 Отстъпка 25,22 %

Търговска единица
1 Ролка 75 м

Период на промоцията
от 02.03.2024 до изчерпване на наличните количества

Всички цени са в лева без ДДС. Промоцията е валидна до %s или до изчерпване на количествата! Възможни са печатни грешки. За повече информация вижте Общите правила и условия.

[За повече информация можете да се свържете с нас.](#)

ЙАФ България ЕООД, ул. София 11, 2139 с. Мусачево, Телефон +359 725 683 10
info@jaf-bulgaria.com, <http://www.jaf-bulgaria.com/>



ABS Кант EGGER U626 ST9 Киви

Страница 146/434

Дебелина **0,8 mm**

Дължина **75 000 mm**

Широчина **23 mm**

Артикулен №: **24744/0626**

За да произведете изящни мебели Ви е необходимо перфектно съгласуване на цвят, дизайн, структура и повърхност на декоративната плоскост и канта. С огромния си избор на кантове, колекцията на EGGER предлага решения и за най-претенциозните проекти. Акрилонитрил-бутадиен-стиренът (ABS) е термопласт използван за производството на леки и твърди продукти. Благодарение на подсиления чрез UV технология повърхностен лак от синтетични смоли ABS кантовете се отличават с висока износостойчивост и устойчивост на надраскване. Характеризират се още с висока издръжливост, удароустойчивост, хигиеничност и влагоустойчивост. На обратната им страна кантовете са снабдени със слой от универсален свързващ агент, който в комбинация с конвенционалните мебелни лепила

осигурява безупречното им прилепване към носещия материал.



Спецификации

| | |
|------|----------|
| Кант | |
| Тип | ABS кант |

Промоционални цени

от 1 м **0,64 лв./м**

Нетна цена 0,64 лв./м
Каталожна цена 0,86 лв./м

Отстъпки
R16 Отстъпка 25,58 %

Търговска единица
1 Ролка 75 м

Период на промоцията
от 02.03.2024 до изчерпване на наличните количества

Всички цени са в лева без ДДС. Промоцията е валидна до %s или до изчерпване на количествата! Възможни са печатни грешки. За повече информация вижте Общите правила и условия.

[За повече информация можете да се свържете с нас.](#)

ЙАФ България ЕООД, ул. София 11, 2139 с. Мусачево, Телефон +359 725 683 10
info@jaf-bulgaria.com, http://www.jaf-bulgaria.com/



ABS кант EGGER W908 ST2 Базово бяло

Страница 147/434

Дебелина **0,8 mm**

Дължина **75 000 mm**

Широчина **23 mm**

Артикулен №: **24744/0908**

За да произведете изящни мебели Ви е необходимо перфектно съгласуване на цвят, дизайн, структура и повърхност на декоративната плоскост и канта. С огромния си избор на кантове, колекцията на EGGER предлага решения и за най-претенциозните проекти. Акрилонитрил-бутадиен-стиренът (ABS) е термопласт използван за производството на леки и твърди продукти. Благодарение на подсиления чрез UV технология повърхностен лак от синтетични смоли ABS кантовете се отличават с висока износостойчивост и устойчивост на надраскване. Характеризират се още с висока издръжливост, удароустойчивост, хигиеничност и влагоустойчивост. На обратната им страна кантовете са снабдени със слой от универсален свързващ агент, който в комбинация с конвенционалните мебелни лепила

осигурява безупречното им прилепване към носещия материал.

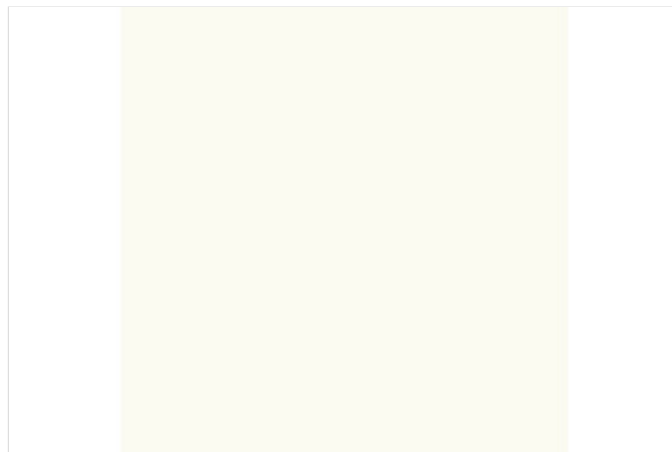

Спецификации

| Кант | |
|------|----------|
| Тип | ABS кант |

Промоционални цени

от 1 м **0,64 лв./м**

Нетна цена 0,64 лв./м

Каталожна цена 0,85 лв./м

Отстъпки

R16 Отстъпка 24,71 %

Търговска единица

1 Ролка 75 м

Период на промоцията

от 02.03.2024 до изчерпване на наличните количества

Всички цени са в лева без ДДС. Промоцията е валидна до %s или до изчерпване на количествата! Възможни са печатни грешки. За повече информация вижте Общите правила и условия.

За повече информация можете да се свържете с нас.

ЙАФ България ЕООД, ул. София 11, 2139 с. Мусачево, Телефон +359 725 683 10

info@jaf-bulgaria.com, http://www.jaf-bulgaria.com/



ABS Кант EGGER U961 ST2 Графит

Страница 148/434

Дебелина **0,8 mm**

Дължина **75 000 mm**

Широчина **23 mm**

Артикулен №: **24744/0961**

За да произведете изящни мебели Ви е необходимо перфектно съгласуване на цвят, дизайн, структура и повърхност на декоративната плоскост и канта. С огромния си избор на кантове, колекцията на EGGER предлага решения и за най-претенциозните проекти. Акрилонитрил-бутадиен-стиренът (ABS) е термопласт използван за производството на леки и твърди продукти. Благодарение на подсиления чрез UV технология повърхностен лак от синтетични смоли ABS кантовете се отличават с висока износостойчивост и устойчивост на надраскване. Характеризират се още с висока издръжливост, удароустойчивост, хигиеничност и влагоустойчивост. На обратната им страна кантовете са снабдени със слой от универсален свързващ агент, който в комбинация с конвенционалните мебелни лепила

осигурява безупречното им прилепване към носещия материал.

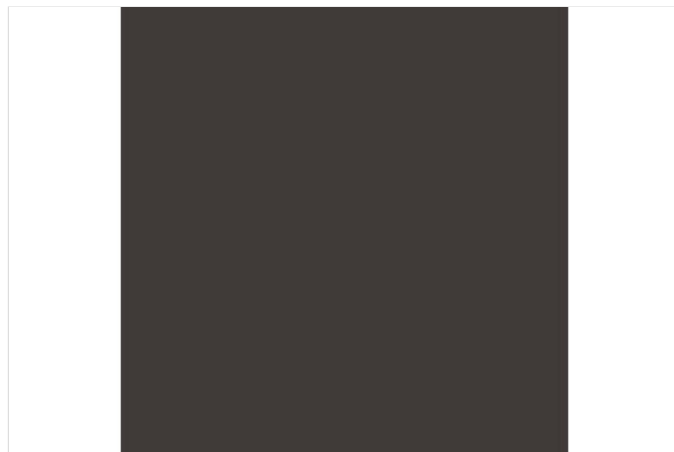

Спецификации

| | |
|------|----------|
| Кант | |
| Тип | ABS кант |

Промоционални цени

от 1 м

0,64 лв./м

Нетна цена

0,64 лв./м

Каталожна цена

0,86 лв./м

Отстъпки

R16

Отстъпка 25,58 %

Търговска единица

1 Ролка

75 м

Период на промоцията

от 02.03.2024 до изчерпване на наличните количества

Всички цени са в лева без ДДС. Промоцията е валидна до %s или до изчерпване на количествата! Възможни са печатни грешки. За повече информация вижте Общите правила и условия.

[За повече информация можете да се свържете с нас.](#)

ЙАФ България ЕООД, ул. София 11, 2139 с. Мусачево, Телефон +359 725 683 10
info@jaf-bulgaria.com, http://www.jaf-bulgaria.com/



ABS кант EGGER W980 ST2 Платинено бяло

Страница 149/434

Дебелина **0,8 mm**

Дължина **75 000 mm**

Широчина **23 mm**

Артикулен №: **24744/0980**

За да произведете изящни мебели Ви е необходимо перфектно съгласуване на цвят, дизайн, структура и повърхност на декоративната плоскост и канта. С огромния си избор на кантове, колекцията на EGGER предлага решения и за най-претенциозните проекти. Акрилонитрил-бутадиен-стиренът (ABS) е термопласт използван за производството на леки и твърди продукти. Благодарение на подсиления чрез UV технология повърхностен лак от синтетични смоли ABS кантовете се отличават с висока износостойчивост и устойчивост на надраскване. Характеризират се още с висока издръжливост, удароустойчивост, хигиеничност и влагоустойчивост. На обратната им страна кантовете са снабдени със слой от универсален свързващ агент, който в комбинация с конвенционалните мебелни лепила

осигурява безупречното им прилепване към носещия материал.

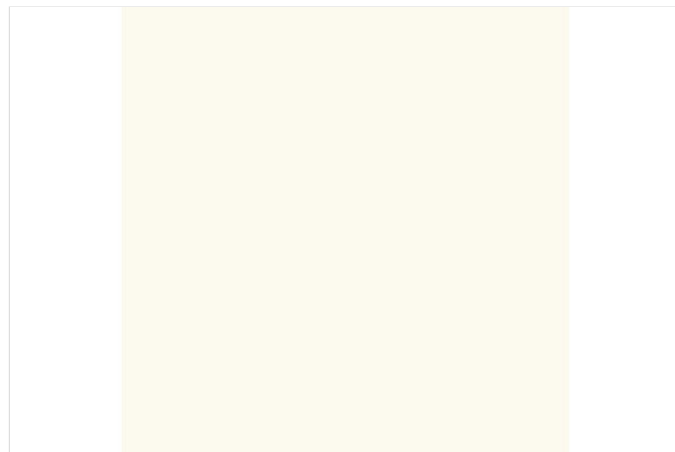

Спецификации

| Кант | |
|------|----------|
| Тип | ABS кант |

Промоционални цени

от 1 м **0,64 лв./м**

Нетна цена 0,64 лв./м
Каталожна цена 0,85 лв./м

Отстъпки

R16 Отстъпка 24,71 %

Търговска единица

1 Ролка 75 м

Период на промоцията

от 02.03.2024 до изчерпване на наличните количества

Всички цени са в лева без ДДС. Промоцията е валидна до %s или до изчерпване на количествата! Възможни са печатни грешки. За повече информация вижте Общите правила и условия.

За повече информация можете да се свържете с нас.

ЙАФ България ЕООД, ул. София 11, 2139 с. Мусачево, Телефон +359 725 683 10
info@jaf-bulgaria.com, http://www.jaf-bulgaria.com/



ABS Кант EGGER U999 ST2 черно

Страница 150/434

Дебелина **0,8 mm**

Дължина **75 000 mm**

Широчина **23 mm**

Артикулен №: **24744/0999**

За да произведете изящни мебели Ви е необходимо перфектно съгласуване на цвят, дизайн, структура и повърхност на декоративната плоскост и канта. С огромния си избор на кантове, колекцията на EGGER предлага решения и за най-претенциозните проекти. Акрилонитрил-бутадиен-стиренът (ABS) е термопласт използван за производството на леки и твърди продукти. Благодарение на подсиления чрез UV технология повърхностен лак от синтетични смоли ABS кантовете се отличават с висока износостойчивост и устойчивост на надраскване. Характеризират се още с висока издръжливост, удароустойчивост, хигиеничност и влагоустойчивост. На обратната им страна кантовете са снабдени със слой от универсален свързващ агент, който в комбинация с конвенционалните мебелни лепила

осигурява безупречното им прилепване към носещия материал.



Спецификации

| | |
|------|----------|
| Кант | |
| Тип | ABS кант |

Промоционални цени

от 1 м **0,64 лв./м**

Нетна цена 0,64 лв./м
Каталожна цена 0,86 лв./м

Отстъпки
R16 Отстъпка 25,58 %

Търговска единица
1 Ролка 75 м

Период на промоцията
от 02.03.2024 до изчерпване на наличните количества

Всички цени са в лева без ДДС. Промоцията е валидна до %s или до изчерпване на количествата! Възможни са печатни грешки. За повече информация вижте Общите правила и условия.

[За повече информация можете да се свържете с нас.](#)

ЙАФ България ЕООД, ул. София 11, 2139 с. Мусачево, Телефон +359 725 683 10
info@jaf-bulgaria.com, http://www.jaf-bulgaria.com/



ABS Кант EGGER H1115 ST12 Баменда сиво-бежова

Страница 151/434

Дебелина **0,8 mm**

Дължина **75 000 mm**

Широчина **23 mm**

Артикулен №: **24744/1115**

За да произведете изящни мебели Ви е необходимо перфектно съгласуване на цвят, дизайн, структура и повърхност на декоративната плоскост и канта. С огромния си избор на кантове, колекцията на EGGER предлага решения и за най-претенциозните проекти. Акрилонитрил-бутадиен-стиренът (ABS) е термопласт използван за производството на леки и твърди продукти. Благодарение на подсиления чрез UV технология повърхностен лак от синтетични смоли ABS кантовете се отличават с висока износостойчивост и устойчивост на надраскване. Характеризират се още с висока издръжливост, удароустойчивост, хигиеничност и влагоустойчивост. На обратната им страна кантовете са снабдени със слой от универсален свързващ агент, който в комбинация с конвенционалните мебелни лепила

осигурява безупречното им прилепване към носещия материал.



Спецификации

| | |
|------|----------|
| Кант | |
| Тип | ABS кант |

Промоционални цени

от 1 м **0,86 лв./м**

Нетна цена 0,86 лв./м
Каталожна цена 1,15 лв./м

Отстъпки

R16 Отстъпка 25,22 %

Търговска единица

1 Ролка 75 м

Период на промоцията

от 02.03.2024 до изчерпване на наличните количества

Всички цени са в лева без ДДС. Промоцията е валидна до %s или до изчерпване на количествата! Възможни са печатни грешки. За повече информация вижте Общите правила и условия.

За повече информация можете да се свържете с нас.

ЙАФ България ЕООД, ул. София 11, 2139 с. Мусачево, Телефон +359 725 683 10
info@jaf-bulgaria.com, http://www.jaf-bulgaria.com/



ABS Кант EGGER H1122 ST22 Бяло дърво

Страница 152/434

Дебелина **0,8 mm**

Дължина **75 000 mm**

Широчина **23 mm**

Артикулен №: **24744/1122**

За да произведете изящни мебели Ви е необходимо перфектно съгласуване на цвят, дизайн, структура и повърхност на декоративната плоскост и канта. С огромния си избор на кантове, колекцията на EGGER предлага решения и за най-претенциозните проекти. Акрилонитрил-бутадиен-стиренът (ABS) е термопласт използван за производството на леки и твърди продукти. Благодарение на подсиления чрез UV технология повърхностен лак от синтетични смоли ABS кантовете се отличават с висока износостойчивост и устойчивост на надраскване. Характеризират се още с висока издръжливост, удароустойчивост, хигиеничност и влагоустойчивост. На обратната им страна кантовете са снабдени със слой от универсален свързващ агент, който в комбинация с конвенционалните мебелни лепила

осигурява безупречното им прилепване към носещия материал.



Спецификации

| Кант | |
|------|----------|
| Тип | ABS кант |

Промоционални цени

от 1 м

0,86 лв./м

Нетна цена

0,86 лв./м

Каталожна цена

1,15 лв./м

Отстъпки

R16

Отстъпка 25,22 %

Търговска единица

1 Ролка

75 м

Период на промоцията

от 02.03.2024 до изчерпване на наличните количества

Всички цени са в лева без ДДС. Промоцията е валидна до %s или до изчерпване на количествата! Възможни са печатни грешки. За повече информация вижте Общите правила и условия.

За повече информация можете да се свържете с нас.

ЙАФ България ЕООД, ул. София 11, 2139 с. Мусачево, Телефон +359 725 683 10
info@jaf-bulgaria.com, http://www.jaf-bulgaria.com/



ABS Кант EGGER H1123 ST22 Графитено дърво

Страница 153/434

Дебелина **0,8 mm**

Дължина **75 000 mm**

Широчина **23 mm**

Артикулен №: **24744/1123**

За да произведете изящни мебели Ви е необходимо перфектно съгласуване на цвят, дизайн, структура и повърхност на декоративната плоскост и канта. С огромния си избор на кантове, колекцията на EGGER предлага решения и за най-претенциозните проекти. Акрилонитрил-бутадиен-стиренът (ABS) е термопласт използван за производството на леки и твърди продукти. Благодарение на подсиления чрез UV технология повърхностен лак от синтетични смоли ABS кантовете се отличават с висока износостойчивост и устойчивост на надраскване. Характеризират се още с висока издръжливост, удароустойчивост, хигиеничност и влагоустойчивост. На обратната им страна кантовете са снабдени със слой от универсален свързващ агент, който в комбинация с конвенционалните мебелни лепила

осигурява безупречното им прилепване към носещия материал.



Спецификации

| | |
|------|----------|
| Кант | |
| Тип | ABS кант |

Промоционални цени

от 1 м **0,86 лв./м**

Нетна цена 0,86 лв./м
Каталожна цена 1,15 лв./м

Отстъпки

R16 Отстъпка 25,22 %

Търговска единица

1 Ролка 75 м

Период на промоцията

от 02.03.2024 до изчерпване на наличните количества

Всички цени са в лева без ДДС. Промоцията е валидна до %s или до изчерпване на количествата! Възможни са печатни грешки. За повече информация вижте Общите правила и условия.

[За повече информация можете да се свържете с нас.](#)

ЙАФ България ЕООД, ул. София 11, 2139 с. Мусачево, Телефон +359 725 683 10
info@jaf-bulgaria.com, http://www.jaf-bulgaria.com/



ABS Кант EGGER H1146 ST10 Дъб Бардолино сив

Страница 154/434

Дебелина **0,8 mm**

Дължина **75 000 mm**

Широчина **23 mm**

Артикулен №: **24744/1146**

За да произведете изящни мебели Ви е необходимо перфектно съгласуване на цвят, дизайн, структура и повърхност на декоративната плоскост и канта. С огромния си избор на кантове, колекцията на EGGER предлага решения и за най-претенциозните проекти. Акрилонитрил-бутадиен-стиренът (ABS) е термопласт използван за производството на леки и твърди продукти. Благодарение на подсиления чрез UV технология повърхностен лак от синтетични смоли ABS кантовете се отличават с висока износостойчивост и устойчивост на надраскване. Характеризират се още с висока издръжливост, удароустойчивост, хигиеничност и влагоустойчивост. На обратната им страна кантовете са снабдени със слой от универсален свързващ агент, който в комбинация с конвенционалните мебелни лепила

осигурява безупречното им прилепване към носещия материал.



Спецификации

| | |
|------|----------|
| Кант | |
| Тип | ABS кант |

Промоционални цени

от 1 м

0,86 лв./м

Нетна цена

0,86 лв./м

Каталожна цена

1,15 лв./м

Отстъпки

R16

Отстъпка 25,22 %

Търговска единица

1 Ролка

75 м

Период на промоцията

от 02.03.2024 до изчерпване на наличните количества

Всички цени са в лева без ДДС. Промоцията е валидна до %s или до изчерпване на количествата! Възможни са печатни грешки. За повече информация вижте Общите правила и условия.

За повече информация можете да се свържете с нас.

ЙАФ България ЕООД, ул. София 11, 2139 с. Мусачево, Телефон +359 725 683 10
info@jaf-bulgaria.com, http://www.jaf-bulgaria.com/



ABS Кант EGGER H1151 ST10 Дъб кафяв автентичен

Страница 155/434

Дебелина **0,8 mm**

Дължина **75 000 mm**

Широчина **23 mm**

Артикулен №: **24744/1151**

За да произведете изящни мебели Ви е необходимо перфектно съгласуване на цвят, дизайн, структура и повърхност на декоративната плоскост и канта. С огромния си избор на кантове, колекцията на EGGER предлага решения и за най-претенциозните проекти. Акрилонитрил-бутадиен-стиренът (ABS) е термопласт използван за производството на леки и твърди продукти. Благодарение на подсиления чрез UV технология повърхностен лак от синтетични смоли ABS кантовете се отличават с висока износостойчивост и устойчивост на надраскване. Характеризират се още с висока издръжливост, удароустойчивост, хигиеничност и влагоустойчивост. На обратната им страна кантовете са снабдени със слой от универсален свързващ агент, който в комбинация с конвенционалните мебелни лепила

осигурява безупречното им прилепване към носещия материал.



Спецификации

| | |
|------|----------|
| Кант | |
| Тип | ABS кант |

Промоционални цени

от 1 м **0,86 лв./м**

Нетна цена 0,86 лв./м
Каталожна цена 1,15 лв./м

Отстъпки
R16 Отстъпка 25,22 %

Търговска единица
1 Ролка 75 м

Период на промоцията
от 02.03.2024 до изчерпване на наличните количества

Всички цени са в лева без ДДС. Промоцията е валидна до %s или до изчерпване на количествата! Възможни са печатни грешки. За повече информация вижте Общите правила и условия.

За повече информация можете да се свържете с нас.

ЙАФ България ЕООД, ул. София 11, 2139 с. Мусачево, Телефон +359 725 683 10
info@jaf-bulgaria.com, http://www.jaf-bulgaria.com/



ABS Кант EGGER H1334 ST9 Дъб Ферара натур

Страница 156/434

Дебелина **0,8 mm**

Дължина **75 000 mm**

Широчина **23 mm**

Артикулен №: **24744/1334**

За да произведате изящни мебели Ви е необходимо перфектно съгласуване на цвят, дизайн, структура и повърхност на декоративната плоскост и канта. С огромния си избор на кантове, колекцията на EGGER предлага решения и за най-претенциозните проекти. Акрилонитрил-бутадиен-стиренът (ABS) е термопласт използван за производството на леки и твърди продукти. Благодарение на подсиления чрез UV технология повърхностен лак от синтетични смоли ABS кантовете се отличават с висока износостойчивост и устойчивост на надраскване. Характеризират се още с висока издръжливост, удароустойчивост, хигиеничност и влагоустойчивост. На обратната им страна кантовете са снабдени със слой от универсален свързващ агент, който в комбинация с конвенционалните мебелни лепила

осигурява безупречното им прилепване към носещия материал.

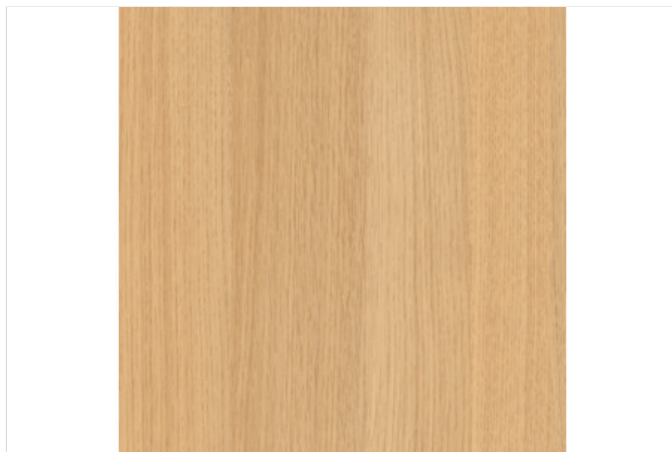

Спецификации

| | |
|------|----------|
| Кант | |
| Тип | ABS кант |

Промоционални цени

от 1 м

0,86 лв./м

Нетна цена

0,86 лв./м

Каталожна цена

1,15 лв./м

Отстъпки

R16

Отстъпка 25,22 %

Търговска единица

1 Ролка

75 м

Период на промоцията

от 02.03.2024 до изчерпване на наличните количества

Всички цени са в лева без ДДС. Промоцията е валидна до %s или до изчерпване на количествата! Възможни са печатни грешки. За повече информация вижте Общите правила и условия.

[За повече информация можете да се свържете с нас.](#)

ЙАФ България ЕООД, ул. София 11, 2139 с. Мусачево, Телефон +359 725 683 10
info@jaf-bulgaria.com, <http://www.jaf-bulgaria.com/>



ABS Кант EGGER H1387 ST10 Дъб Денвър графит

Страница 157/434

Дебелина **0,8 mm**

Дължина **75 000 mm**

Широчина **23 mm**

Артикулен №: **24744/1387**

За да произведете изящни мебели Ви е необходимо перфектно съгласуване на цвят, дизайн, структура и повърхност на декоративната плоскост и канта. С огромния си избор на кантове, колекцията на EGGER предлага решения и за най-претенциозните проекти. Акрилонитрил-бутадиен-стиренът (ABS) е термопласт използван за производството на леки и твърди продукти. Благодарение на подсиления чрез UV технология повърхностен лак от синтетични смоли ABS кантовете се отличават с висока износостойчивост и устойчивост на надраскване. Характеризират се още с висока издръжливост, удароустойчивост, хигиеничност и влагоустойчивост. На обратната им страна кантовете са снабдени със слой от универсален свързващ агент, който в комбинация с конвенционалните мебелни лепила

осигурява безупречното им прилепване към носещия материал.

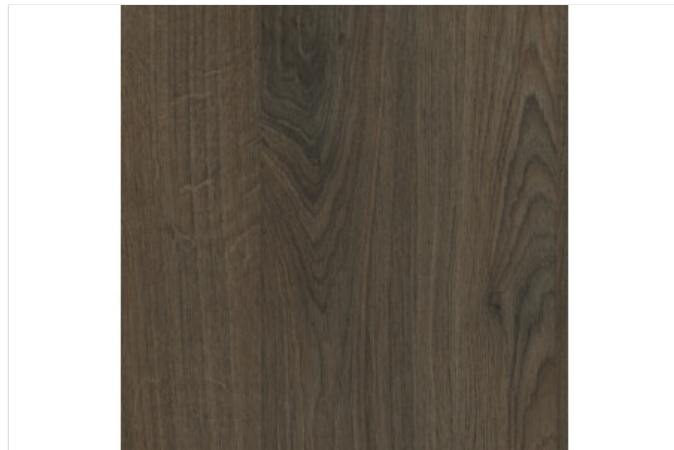

Спецификации

| | |
|------|----------|
| Кант | |
| Тип | ABS кант |

Промоционални цени

от 1 м **0,86 лв./м**

Нетна цена 0,86 лв./м
Каталожна цена 1,15 лв./м

Отстъпки

R16 Отстъпка 25,22 %

Търговска единица

1 Ролка 75 м

Период на промоцията

от 02.03.2024 до изчерпване на наличните количества

Всички цени са в лева без ДДС. Промоцията е валидна до %s или до изчерпване на количествата! Възможни са печатни грешки. За повече информация вижте Общите правила и условия.

За повече информация можете да се свържете с нас.

ЙАФ България ЕООД, ул. София 11, 2139 с. Мусачево, Телефон +359 725 683 10
info@jaf-bulgaria.com, http://www.jaf-bulgaria.com/



ABS Кант EGGER H1424 ST22 Уудлайн крийм

Страница 158/434

Дебелина **0,8 mm**

Дължина **75 000 mm**

Широчина **23 mm**

Артикулен №: **24744/1424**

За да произведете изящни мебели Ви е необходимо перфектно съгласуване на цвят, дизайн, структура и повърхност на декоративната плоскост и канта. С огромния си избор на кантове, колекцията на EGGER предлага решения и за най-претенциозните проекти. Акрилонитрил-бутадиен-стиренът (ABS) е термопласт използван за производството на леки и твърди продукти. Благодарение на подсиления чрез UV технология повърхностен лак от синтетични смоли ABS кантовете се отличават с висока износостойчивост и устойчивост на надраскване. Характеризират се още с висока издръжливост, удароустойчивост, хигиеничност и влагоустойчивост. На обратната им страна кантовете са снабдени със слой от универсален свързващ агент, който в комбинация с конвенционалните мебелни лепила

осигурява безупречното им прилепване към носещия материал.

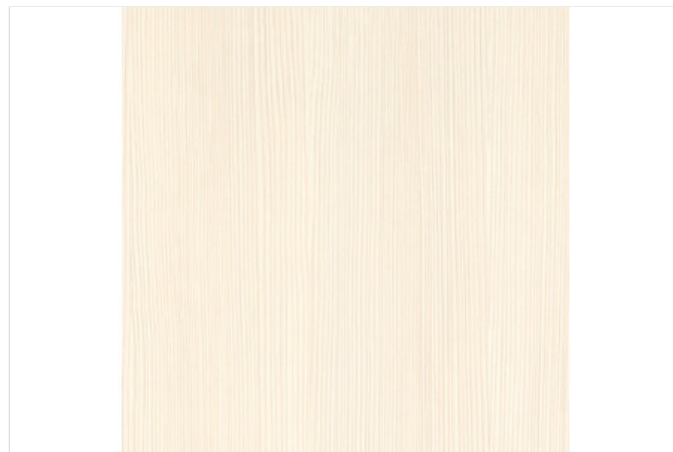

Спецификации

| | |
|------|----------|
| Кант | |
| Тип | ABS кант |

Промоционални цени

от 1 м

0,86 лв./м

Нетна цена

0,86 лв./м

Каталожна цена

1,15 лв./м

Отстъпки

R16

Отстъпка 25,22 %

Търговска единица

1 Ролка

75 м

Период на промоцията

от 02.03.2024 до изчерпване на наличните количества

Всички цени са в лева без ДДС. Промоцията е валидна до %s или до изчерпване на количествата! Възможни са печатни грешки. За повече информация вижте Общите правила и условия.

[За повече информация можете да се свържете с нас.](#)

ЙАФ България ЕООД, ул. София 11, 2139 с. Мусачево, Телефон +359 725 683 10
info@jaf-bulgaria.com, <http://www.jaf-bulgaria.com/>



ABS Кант EGGER H1486 ST36 Бор Джаксън

Страница 159/434

Дебелина **0,8 mm**

Дължина **75 000 mm**

Широчина **23 mm**

Артикулен №: **24744/1486**

За да произведете изящни мебели Ви е необходимо перфектно съгласуване на цвят, дизайн, структура и повърхност на декоративната плоскост и канта. С огромния си избор на кантове, колекцията на EGGER предлага решения и за най-претенциозните проекти. Акрилонитрил-бутадиен-стиренът (ABS) е термопласт използван за производството на леки и твърди продукти. Благодарение на подсиления чрез UV технология повърхностен лак от синтетични смоли ABS кантовете се отличават с висока износостойчивост и устойчивост на надраскване. Характеризират се още с висока издръжливост, удароустойчивост, хигиеничност и влагоустойчивост. На обратната им страна кантовете са снабдени със слой от универсален свързващ агент, който в комбинация с конвенционалните мебелни лепила

осигурява безупречното им прилепване към носещия материал.



Спецификации

| | |
|------|----------|
| Кант | |
| Тип | ABS кант |

Промоционални цени

от 1 м **0,86 лв./м**

Нетна цена 0,86 лв./м
Каталожна цена 1,15 лв./м

Отстъпки

R16 Отстъпка 25,22 %

Търговска единица

1 Ролка 75 м

Период на промоцията

от 02.03.2024 до изчерпване на наличните количества

Всички цени са в лева без ДДС. Промоцията е валидна до %s или до изчерпване на количествата! Възможни са печатни грешки. За повече информация вижте Общите правила и условия.

[За повече информация можете да се свържете с нас.](#)

ЙАФ България ЕООД, ул. София 11, 2139 с. Мусачево, Телефон +359 725 683 10
info@jaf-bulgaria.com, <http://www.jaf-bulgaria.com/>



ABS Кант EGGER H1511 ST15 Бук Бавария

Страница 160/434

Дебелина **0,8 mm**

Дължина **75 000 mm**

Широчина **23 mm**

Артикулен №: **24744/1511**

За да произведете изящни мебели Ви е необходимо перфектно съгласуване на цвят, дизайн, структура и повърхност на декоративната плоскост и канта. С огромния си избор на кантове, колекцията на EGGER предлага решения и за най-претенциозните проекти. Акрилонитрил-бутадиен-стиренът (ABS) е термопласт използван за производството на леки и твърди продукти. Благодарение на подсиления чрез UV технология повърхностен лак от синтетични смоли ABS кантовете се отличават с висока износостойчивост и устойчивост на надраскване. Характеризират се още с висока издръжливост, удароустойчивост, хигиеничност и влагоустойчивост. На обратната им страна кантовете са снабдени със слой от универсален свързващ агент, който в комбинация с конвенционалните мебелни лепила

осигурява безупречното им прилепване към носещия материал.



Спецификации

| | |
|------|----------|
| Кант | |
| Тип | ABS кант |

Промоционални цени

от 1 м **0,86 лв./м**

Нетна цена 0,86 лв./м
Каталожна цена 1,15 лв./м

Отстъпки
R16 Отстъпка 25,22 %

Търговска единица
1 Ролка 75 м

Период на промоцията
от 02.03.2024 до изчерпване на наличните количества

Всички цени са в лева без ДДС. Промоцията е валидна до %s или до изчерпване на количествата! Възможни са печатни грешки. За повече информация вижте Общите правила и условия.

[За повече информация можете да се свържете с нас.](#)

ЙАФ България ЕООД, ул. София 11, 2139 с. Мусачево, Телефон +359 725 683 10
info@jaf-bulgaria.com, http://www.jaf-bulgaria.com/



ABS Кант EGGER H1582 ST15 Бук Елмау

Страница 161/434

Дебелина **0,8 mm**

Дължина **75 000 mm**

Широчина **23 mm**

Артикулен №: **24744/1582**

За да произведете изящни мебели Ви е необходимо перфектно съгласуване на цвят, дизайн, структура и повърхност на декоративната плоскост и канта. С огромния си избор на кантове, колекцията на EGGER предлага решения и за най-претенциозните проекти. Акрилонитрил-бутадиен-стиренът (ABS) е термопласт използван за производството на леки и твърди продукти. Благодарение на подсиления чрез UV технология повърхностен лак от синтетични смоли ABS кантовете се отличават с висока износостойчивост и устойчивост на надраскване. Характеризират се още с висока издръжливост, удароустойчивост, хигиеничност и влагоустойчивост. На обратната им страна кантовете са снабдени със слой от универсален свързващ агент, който в комбинация с конвенционалните мебелни лепила

осигурява безупречното им прилепване към носещия материал.



Спецификации

| | |
|------|----------|
| Кант | |
| Тип | ABS кант |

Промоционални цени

от 1 м **0,86 лв./м**

Нетна цена 0,86 лв./м
Каталожна цена 1,15 лв./м

Отстъпки

R16 Отстъпка 25,22 %

Търговска единица

1 Ролка 75 м

Период на промоцията

от 02.03.2024 до изчерпване на наличните количества

Всички цени са в лева без ДДС. Промоцията е валидна до %s или до изчерпване на количествата! Възможни са печатни грешки. За повече информация вижте Общите правила и условия.

[За повече информация можете да се свържете с нас.](#)

ЙАФ България ЕООД, ул. София 11, 2139 с. Мусачево, Телефон +359 725 683 10
info@jaf-bulgaria.com, http://www.jaf-bulgaria.com/



ABS Кант EGGER H1615 ST9 Череша Романа

Страница 162/434

Дебелина **0,8 mm**

Дължина **75 000 mm**

Широчина **23 mm**

Артикулен №: **24744/1615**

За да произведате изящни мебели Ви е необходимо перфектно съгласуване на цвят, дизайн, структура и повърхност на декоративната плоскост и канта. С огромния си избор на кантове, колекцията на EGGER предлага решения и за най-претенциозните проекти. Акрилонитрил-бутадиен-стиренът (ABS) е термопласт използван за производството на леки и твърди продукти. Благодарение на подсиления чрез UV технология повърхностен лак от синтетични смоли ABS кантовете се отличават с висока износостойчивост и устойчивост на надраскване. Характеризират се още с висока издръжливост, удароустойчивост, хигиеничност и влагоустойчивост. На обратната им страна кантовете са снабдени със слой от универсален свързващ агент, който в комбинация с конвенционалните мебелни лепила

осигурява безупречното им прилепване към носещия материал.

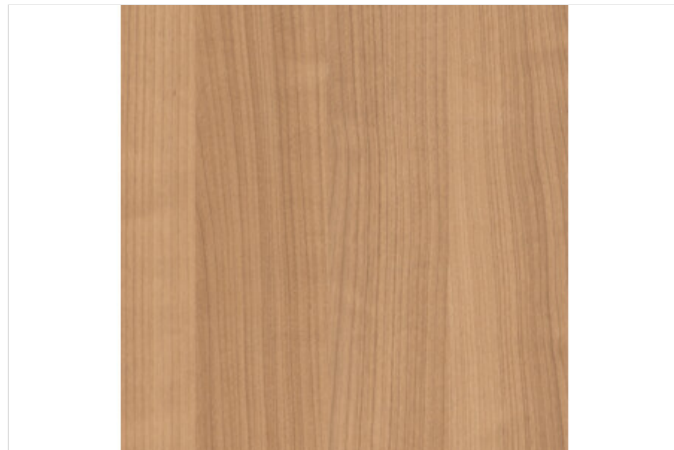

Спецификации

| | |
|------|----------|
| Кант | |
| Тип | ABS кант |

Промоционални цени

от 1 м

0,77 лв./м

Нетна цена

0,77 лв./м

Каталожна цена

1,03 лв./м

Отстъпки

R16

Отстъпка 25,24 %

Търговска единица

1 Ролка

75 м

Период на промоцията

от 02.03.2024 до изчерпване на наличните количества

Всички цени са в лева без ДДС. Промоцията е валидна до %s или до изчерпване на количествата! Възможни са печатни грешки. За повече информация вижте Общите правила и условия.

[За повече информация можете да се свържете с нас.](#)

ЙАФ България ЕООД, ул. София 11, 2139 с. Мусачево, Телефон +359 725 683 10
info@jaf-bulgaria.com, <http://www.jaf-bulgaria.com/>



ABS Кант EGGER H1733 ST9 Бреза Мейнау

Страница 163/434

Дебелина **0,8 mm**

Дължина **75 000 mm**

Широчина **23 mm**

Артикулен №: **24744/1733**

За да произведете изящни мебели Ви е необходимо перфектно съгласуване на цвят, дизайн, структура и повърхност на декоративната плоскост и канта. С огромния си избор на кантове, колекцията на EGGER предлага решения и за най-претенциозните проекти. Акрилонитрил-бутадиен-стиренът (ABS) е термопласт използван за производството на леки и твърди продукти. Благодарение на подсиления чрез UV технология повърхностен лак от синтетични смоли ABS кантовете се отличават с висока износостойчивост и устойчивост на надраскване. Характеризират се още с висока издръжливост, удароустойчивост, хигиеничност и влагоустойчивост. На обратната им страна кантовете са снабдени със слой от универсален свързващ агент, който в комбинация с конвенционалните мебелни лепила

осигурява безупречното им прилепване към носещия материал.



Спецификации

| | |
|------|----------|
| Кант | |
| Тип | ABS кант |

Промоционални цени

от 1 м

0,86 лв./м

Нетна цена

0,86 лв./м

Каталожна цена

1,15 лв./м

Отстъпки

R16

Отстъпка 25,22 %

Търговска единица

1 Ролка

75 м

Период на промоцията

от 02.03.2024 до изчерпване на наличните количества

Всички цени са в лева без ДДС. Промоцията е валидна до %s или до изчерпване на количествата! Възможни са печатни грешки. За повече информация вижте Общите правила и условия.

За повече информация можете да се свържете с нас.

ЙАФ България ЕООД, ул. София 11, 2139 с. Мусачево, Телефон +359 725 683 10
info@jaf-bulgaria.com, http://www.jaf-bulgaria.com/



ABS Кант EGGER H3058 ST22 Венге Мали

Страница 164/434

Дебелина **0,8 mm**

Дължина **75 000 mm**

Широчина **23 mm**

Артикулен №: **24744/3058**

За да произведете изящни мебели Ви е необходимо перфектно съгласуване на цвят, дизайн, структура и повърхност на декоративната плоскост и канта. С огромния си избор на кантове, колекцията на EGGER предлага решения и за най-претенциозните проекти. Акрилонитрил-бутадиен-стиренът (ABS) е термопласт използван за производството на леки и твърди продукти. Благодарение на подсиления чрез UV технология повърхностен лак от синтетични смоли ABS кантовете се отличават с висока износостойчивост и устойчивост на надраскване. Характеризират се още с висока издръжливост, удароустойчивост, хигиеничност и влагоустойчивост. На обратната им страна кантовете са снабдени със слой от универсален свързващ агент, който в комбинация с конвенционалните мебелни лепила

осигурява безупречното им прилепване към носещия материал.



Спецификации

| | |
|------|----------|
| Кант | |
| Тип | ABS кант |

Промоционални цени

от 1 м **0,86 лв./м**

Нетна цена 0,86 лв./м
Каталожна цена 1,15 лв./м

Отстъпки

R16 Отстъпка 25,22 %

Търговска единица

1 Ролка 75 м

Период на промоцията

от 02.03.2024 до изчерпване на наличните количества

Всички цени са в лева без ДДС. Промоцията е валидна до %s или до изчерпване на количествата! Възможни са печатни грешки. За повече информация вижте Общите правила и условия.

[За повече информация можете да се свържете с нас.](#)

ЙАФ България ЕООД, ул. София 11, 2139 с. Мусачево, Телефон +359 725 683 10
info@jaf-bulgaria.com, <http://www.jaf-bulgaria.com/>



ABS Кант EGGER H3090 ST22 Дъб тресавище

Страница 165/434

Дебелина **0,8 mm**

Дължина **75 000 mm**

Широчина **23 mm**

Артикулен №: **24744/3090**

За да произведате изящни мебели Ви е необходимо перфектно съгласуване на цвят, дизайн, структура и повърхност на декоративната плоскост и канта. С огромния си избор на кантове, колекцията на EGGER предлага решения и за най-претенциозните проекти. Акрилонитрил-бутадиен-стиренът (ABS) е термопласт използван за производството на леки и твърди продукти. Благодарение на подсиления чрез UV технология повърхностен лак от синтетични смоли ABS кантовете се отличават с висока износостойчивост и устойчивост на надраскване. Характеризират се още с висока издръжливост, удароустойчивост, хигиеничност и влагоустойчивост. На обратната им страна кантовете са снабдени със слой от универсален свързващ агент, който в комбинация с конвенционалните мебелни лепила

осигурява безупречното им прилепване към носещия материал.



Спецификации

| | |
|------|----------|
| Кант | |
| Тип | ABS кант |

Промоционални цени

от 1 м **0,86 лв./м**

Нетна цена 0,86 лв./м
Каталожна цена 1,15 лв./м

Отстъпки
R16 Отстъпка 25,22 %

Търговска единица
1 Ролка 75 м

Период на промоцията
от 02.03.2024 до изчерпване на наличните количества

Всички цени са в лева без ДДС. Промоцията е валидна до %s или до изчерпване на количествата! Възможни са печатни грешки. За повече информация вижте Общите правила и условия.

[За повече информация можете да се свържете с нас.](#)

ЙАФ България ЕООД, ул. София 11, 2139 с. Мусачево, Телефон +359 725 683 10
info@jaf-bulgaria.com, http://www.jaf-bulgaria.com/



ABS Кант EGGER H3326 ST28 Дъб Гладстон СИВ Страница 166/434

Дебелина **0,8 mm**

Дължина **75 000 mm**

Широчина **23 mm**

Артикулен №: **24744/3326**

За да произведете изящни мебели Ви е необходимо перфектно съгласуване на цвят, дизайн, структура и повърхност на декоративната плоскост и канта. С огромния си избор на кантове, колекцията на EGGER предлага решения и за най-претенциозните проекти. Акрилонитрил-бутадиен-стиренът (ABS) е термопласт използван за производството на леки и твърди продукти. Благодарение на подсиления чрез UV технология повърхностен лак от синтетични смоли ABS кантовете се отличават с висока износостойчивост и устойчивост на надраскване. Характеризират се още с висока издръжливост, удароустойчивост, хигиеничност и влагоустойчивост. На обратната им страна кантовете са снабдени със слой от универсален свързващ агент, който в комбинация с конвенционалните мебелни лепила

осигурява безупречното им прилепване към носещия материал.



Спецификации

| | |
|------|----------|
| Кант | |
| Тип | ABS кант |

Промоционални цени

от 1 м **0,86 лв./м**

Нетна цена 0,86 лв./м
Каталожна цена 1,15 лв./м

Отстъпки

R16 Отстъпка 25,22 %

Търговска единица

1 Ролка 75 м

Период на промоцията

от 02.03.2024 до изчерпване на наличните количества

Всички цени са в лева без ДДС. Промоцията е валидна до %s или до изчерпване на количествата! Възможни са печатни грешки. За повече информация вижте Общите правила и условия.

[За повече информация можете да се свържете с нас.](#)

ЙАФ България ЕООД, ул. София 11, 2139 с. Мусачево, Телефон +359 725 683 10
info@jaf-bulgaria.com, <http://www.jaf-bulgaria.com/>



ABS Кант EGGER H3451 ST22 Флийтууд шампанско

Страница 167/434

Дебелина 0,8 mm

Дължина 75 000 mm

Широчина 23 mm

Артикулен №: 24744/3451

За да произведате изящни мебели Ви е необходимо перфектно съгласуване на цвят, дизайн, структура и повърхност на декоративната плоскост и канта. С огромния си избор на кантове, колекцията на EGGER предлага решения и за най-претенциозните проекти. Акрилонитрил-бутадиен-стиренът (ABS) е термопласт използван за производството на леки и твърди продукти. Благодарение на подсиления чрез UV технология повърхностен лак от синтетични смоли ABS кантовете се отличават с висока износоустойчивост и устойчивост на надраскване. Характеризират се още с висока издръжливост, удароустойчивост, хигиеничност и влагоустойчивост. На обратната им страна кантовете са снабдени със слой от универсален свързващ агент, който в комбинация с конвенционалните мебелни лепила

осигурява безупречното им прилепване към носещия материал.



Спецификации

| Кант | |
|------|----------|
| Тип | ABS кант |

Промоционални цени

от 1 м

0,86 лв./м

Нетна цена

0,86 лв./м

Каталожна цена

1,15 лв./м

Отстъпки

R16

Отстъпка 25,22 %

Търговска единица

1 Ролка

75 м

Период на промоцията

от 02.03.2024 до изчерпване на наличните количества

Всички цени са в лева без ДДС. Промоцията е валидна до %s или до изчерпване на количествата! Възможни са печатни грешки. За повече информация вижте Общите правила и условия.

За повече информация можете да се свържете с нас.

ЙАФ България ЕООД, ул. София 11, 2139 с. Мусачево, Телефон +359 725 683 10
info@jaf-bulgaria.com, http://www.jaf-bulgaria.com/



ABS Кант EGGER H3453 ST22 Флийтууд Сива лава

Страница 168/434

Дебелина **0,8 mm**

Дължина **75 000 mm**

Широчина **23 mm**

Артикулен №: **24744/3453**

За да произведете изящни мебели Ви е необходимо перфектно съгласуване на цвят, дизайн, структура и повърхност на декоративната плоскост и канта. С огромния си избор на кантове, колекцията на EGGER предлага решения и за най-претенциозните проекти. Акрилонитрил-бутадиен-стиренът (ABS) е термопласт използван за производството на леки и твърди продукти. Благодарение на подсиления чрез UV технология повърхностен лак от синтетични смоли ABS кантовете се отличават с висока износостойчивост и устойчивост на надраскване. Характеризират се още с висока издръжливост, удароустойчивост, хигиеничност и влагоустойчивост. На обратната им страна кантовете са снабдени със слой от универсален свързващ агент, който в комбинация с конвенционалните мебелни лепила

осигурява безупречното им прилепване към носещия материал.

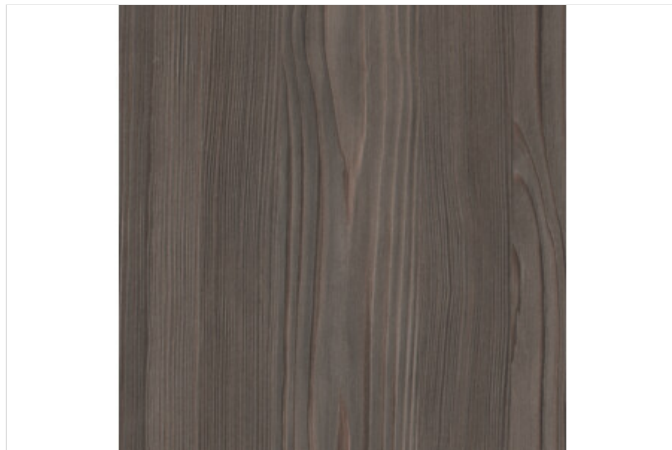

Спецификации

| | |
|------|----------|
| Кант | |
| Тип | ABS кант |

Промоционални цени

от 1 м **0,86 лв./м**

Нетна цена 0,86 лв./м
Каталожна цена 1,15 лв./м

Отстъпки

R16 Отстъпка 25,22 %

Търговска единица

1 Ролка 75 м

Период на промоцията

от 02.03.2024 до изчерпване на наличните количества

Всички цени са в лева без ДДС. Промоцията е валидна до %s или до изчерпване на количествата! Възможни са печатни грешки. За повече информация вижте Общите правила и условия.

[За повече информация можете да се свържете с нас.](#)

ЙАФ България ЕООД, ул. София 11, 2139 с. Мусачево, Телефон +359 725 683 10
info@jaf-bulgaria.com, <http://www.jaf-bulgaria.com/>



ABS Кант EGGER U108 ST9 Ванилия

Страница 169/434

Дебелина **0,8 mm**

Дължина **75 000 mm**

Широчина **23 mm**

Артикулен №: **24747/0108**

За да произведете изящни мебели Ви е необходимо перфектно съгласуване на цвят, дизайн, структура и повърхност на декоративната плоскост и канта. С огромния си избор на кантове, колекцията на EGGER предлага решения и за най-претенциозните проекти. Акрилонитрил-бутадиен-стиренът (ABS) е термопласт използван за производството на леки и твърди продукти. Благодарение на подсиления чрез UV технология повърхностен лак от синтетични смоли ABS кантовете се отличават с висока износостойчивост и устойчивост на надраскване. Характеризират се още с висока издръжливост, удароустойчивост, хигиеничност и влагоустойчивост. На обратната им страна кантовете са снабдени със слой от универсален свързващ агент, който в комбинация с конвенционалните мебелни лепила

осигурява безупречното им прилепване към носещия материал.

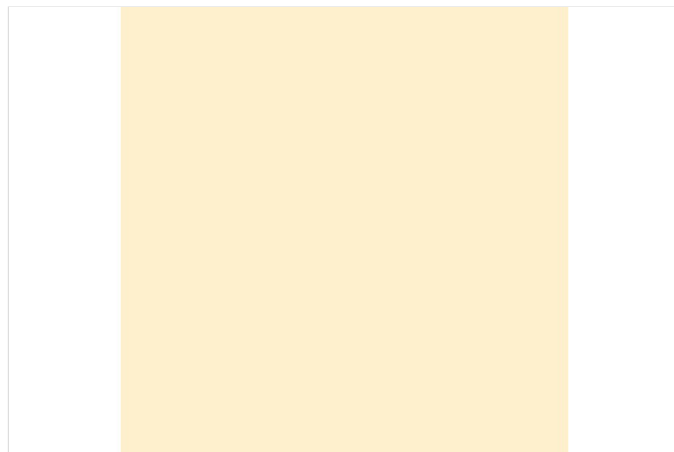

Спецификации

| Кант | |
|------|----------|
| Тип | ABS кант |

Промоционални цени

от 1 м

0,64 лв./м

Нетна цена

0,64 лв./м

Каталожна цена

0,86 лв./м

Отстъпки

R16

Отстъпка 25,58 %

Търговска единица

1 Ролка

75 м

Период на промоцията

от 02.03.2024 до изчерпване на наличните количества

Всички цени са в лева без ДДС. Промоцията е валидна до %s или до изчерпване на количествата! Възможни са печатни грешки. За повече информация вижте Общите правила и условия.

[За повече информация можете да се свържете с нас.](#)

ЙАФ България ЕООД, ул. София 11, 2139 с. Мусачево, Телефон +359 725 683 10
info@jaf-bulgaria.com, <http://www.jaf-bulgaria.com/>



ABS Кант EGGER U114 ST9 Жълто

Страница 170/434

Дебелина **0,8 mm**

Дължина **75 000 mm**

Широчина **23 mm**

Артикулен №: **24747/0114**

За да произведете изящни мебели Ви е необходимо перфектно съгласуване на цвят, дизайн, структура и повърхност на декоративната плоскост и канта. С огромния си избор на кантове, колекцията на EGGER предлага решения и за най-претенциозните проекти. Акрилонитрил-бутадиен-стиренът (ABS) е термопласт използван за производството на леки и твърди продукти. Благодарение на подсиления чрез UV технология повърхностен лак от синтетични смоли ABS кантовете се отличават с висока износостойчивост и устойчивост на надраскване. Характеризират се още с висока издръжливост, удароустойчивост, хигиеничност и влагоустойчивост. На обратната им страна кантовете са снабдени със слой от универсален свързващ агент, който в комбинация с конвенционалните мебелни лепила

осигурява безупречното им прилепване към носещия материал.



Спецификации

| | |
|------|----------|
| Кант | |
| Тип | ABS кант |

Промоционални цени

от 1 м **0,64 лв./м**

Нетна цена 0,64 лв./м

Каталожна цена 0,86 лв./м

Отстъпки

R16 Отстъпка 25,58 %

Търговска единица

1 Ролка 75 м

Период на промоцията

от 02.03.2024 до изчерпване на наличните количества

Всички цени са в лева без ДДС. Промоцията е валидна до %s или до изчерпване на количествата! Възможни са печатни грешки. За повече информация вижте Общите правила и условия.

[За повече информация можете да се свържете с нас.](#)

ЙАФ България ЕООД, ул. София 11, 2139 с. Мусачево, Телефон +359 725 683 10
info@jaf-bulgaria.com, <http://www.jaf-bulgaria.com/>



ABS Кант EGGER U323 ST9 Сигнално червено

Страница 171/434

Дебелина **0,8 mm**

Дължина **75 000 mm**

Широчина **23 mm**

Артикулен №: **24747/0323**

За да произведате изящни мебели Ви е необходимо перфектно съгласуване на цвят, дизайн, структура и повърхност на декоративната плоскост и канта. С огромния си избор на кантове, колекцията на EGGER предлага решения и за най-претенциозните проекти. Акрилонитрил-бутадиен-стиренът (ABS) е термопласт използван за производството на леки и твърди продукти. Благодарение на подсиления чрез UV технология повърхностен лак от синтетични смоли ABS кантовете се отличават с висока износостойчивост и устойчивост на надраскване. Характеризират се още с висока издръжливост, удароустойчивост, хигиеничност и влагоустойчивост. На обратната им страна кантовете са снабдени със слой от универсален свързващ агент, който в комбинация с конвенционалните мебелни лепила

осигурява безупречното им прилепване към носещия материал.



Спецификации

| | |
|------|----------|
| Кант | |
| Тип | ABS кант |

Промоционални цени

от 1 м **0,64 лв./м**

Нетна цена 0,64 лв./м
Каталожна цена 0,86 лв./м

Отстъпки

R16 Отстъпка 25,58 %

Търговска единица

1 Ролка 75 м

Период на промоцията

от 02.03.2024 до изчерпване на наличните количества

Всички цени са в лева без ДДС. Промоцията е валидна до %s или до изчерпване на количествата! Възможни са печатни грешки. За повече информация вижте Общите правила и условия.

[За повече информация можете да се свържете с нас.](#)

ЙАФ България ЕООД, ул. София 11, 2139 с. Мусачево, Телефон +359 725 683 10
info@jaf-bulgaria.com, <http://www.jaf-bulgaria.com/>



ABS Кант EGGER U332 ST9 Портокал

Страница 172/434

Дебелина **0,8 mm**

Дължина **75 000 mm**

Широчина **23 mm**

Артикулен №: **24747/0332**

За да произведате изящни мебели Ви е необходимо перфектно съгласуване на цвят, дизайн, структура и повърхност на декоративната плоскост и канта. С огромния си избор на кантове, колекцията на EGGER предлага решения и за най-претенциозните проекти. Акрилонитрил-бутадиен-стиренът (ABS) е термопласт използван за производството на леки и твърди продукти. Благодарение на подсиления чрез UV технология повърхностен лак от синтетични смоли ABS кантовете се отличават с висока износостойчивост и устойчивост на надраскване. Характеризират се още с висока издръжливост, удароустойчивост, хигиеничност и влагоустойчивост. На обратната им страна кантовете са снабдени със слой от универсален свързващ агент, който в комбинация с конвенционалните мебелни лепила

осигурява безупречното им прилепване към носещия материал.



Спецификации

| | |
|------|----------|
| Кант | |
| Тип | ABS кант |

Промоционални цени

от 1 м **0,64 лв./м**

Нетна цена 0,64 лв./м
Каталожна цена 0,86 лв./м

Отстъпки
R16 Отстъпка 25,58 %

Търговска единица
1 Ролка 75 м

Период на промоцията
от 02.03.2024 до изчерпване на наличните количества

Всички цени са в лева без ДДС. Промоцията е валидна до %s или до изчерпване на количествата! Възможни са печатни грешки. За повече информация вижте Общите правила и условия.

[За повече информация можете да се свържете с нас.](#)

ЙАФ България ЕООД, ул. София 11, 2139 с. Мусачево, Телефон +359 725 683 10
info@jaf-bulgaria.com, http://www.jaf-bulgaria.com/



ABS Кант EGGER U522 ST9 Хоризонт

Страница 173/434

Дебелина **0,8 mm**

Дължина **75 000 mm**

Широчина **23 mm**

Артикулен №: **24747/0522**

За да произведете изящни мебели Ви е необходимо перфектно съгласуване на цвят, дизайн, структура и повърхност на декоративната плоскост и канта. С огромния си избор на кантове, колекцията на EGGER предлага решения и за най-претенциозните проекти. Акрилонитрил-бутадиен-стиренът (ABS) е термопласт използван за производството на леки и твърди продукти. Благодарение на подсиления чрез UV технология повърхностен лак от синтетични смоли ABS кантовете се отличават с висока износостойчивост и устойчивост на надраскване. Характеризират се още с висока издръжливост, удароустойчивост, хигиеничност и влагоустойчивост. На обратната им страна кантовете са снабдени със слой от универсален свързващ агент, който в комбинация с конвенционалните мебелни лепила

осигурява безупречното им прилепване към носещия материал.

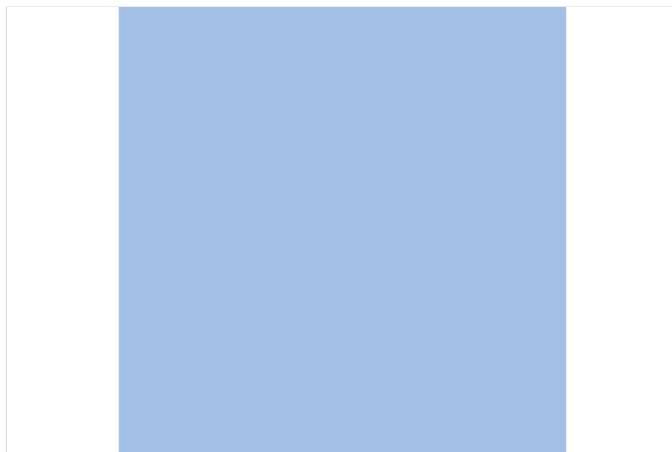

Спецификации

| Кант | |
|------|----------|
| Тип | ABS кант |

Промоционални цени

от 1 м

0,64 лв./м

Нетна цена

0,64 лв./м

Каталожна цена

0,86 лв./м

Отстъпки

R16

Отстъпка 25,58 %

Търговска единица

1 Ролка

75 м

Период на промоцията

от 02.03.2024 до изчерпване на наличните количества

Всички цени са в лева без ДДС. Промоцията е валидна до %s или до изчерпване на количествата! Възможни са печатни грешки. За повече информация вижте Общите правила и условия.

[За повече информация можете да се свържете с нас.](#)

ЙАФ България ЕООД, ул. София 11, 2139 с. Мусачево, Телефон +359 725 683 10
info@jaf-bulgaria.com, http://www.jaf-bulgaria.com/



ABS кант EGGER W908 SM Базово бяло

Страница 174/434

Дебелина **0,8 mm**

Дължина **75 000 mm**

Широчина **23 mm**

Артикулен №: **24747/0908**

За да произведате изящни мебели Ви е необходимо перфектно съгласуване на цвят, дизайн, структура и повърхност на декоративната плоскост и канта. С огромния си избор на кантове, колекцията на EGGER предлага решения и за най-претенциозните проекти. Акрилонитрил-бутадиен-стиренът (ABS) е термопласт използван за производството на леки и твърди продукти. Благодарение на подсиления чрез UV технология повърхностен лак от синтетични смоли ABS кантовете се отличават с висока износостойчивост и устойчивост на надраскване. Характеризират се още с висока издръжливост, удароустойчивост, хигиеничност и влагоустойчивост. На обратната им страна кантовете са снабдени със слой от универсален свързващ агент, който в комбинация с конвенционалните мебелни лепила

осигурява безупречното им прилепване към носещия материал.

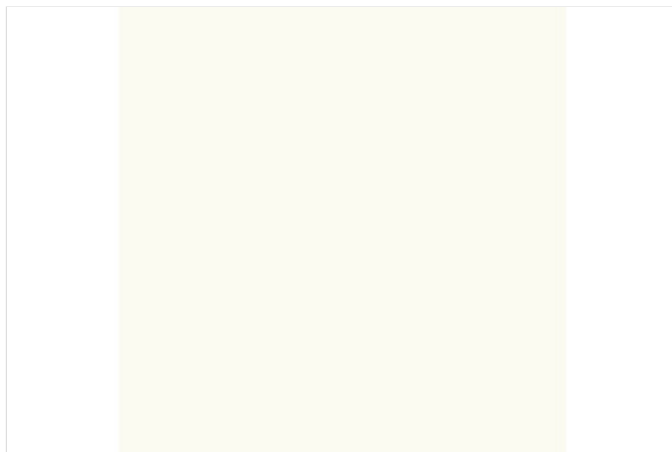

Спецификации

| | |
|------|----------|
| Кант | |
| Тип | ABS кант |

Промоционални цени

от 1 м

0,64 лв./м

Нетна цена

0,64 лв./м

Каталожна цена

0,85 лв./м

Отстъпки

R16

Отстъпка 24,71 %

Търговска единица

1 Ролка

75 м

Период на промоцията

от 02.03.2024 до изчерпване на наличните количества

Всички цени са в лева без ДДС. Промоцията е валидна до %s или до изчерпване на количествата! Възможни са печатни грешки. За повече информация вижте Общите правила и условия.

[За повече информация можете да се свържете с нас.](#)

ЙАФ България ЕООД, ул. София 11, 2139 с. Мусачево, Телефон +359 725 683 10
info@jaf-bulgaria.com, http://www.jaf-bulgaria.com/



ABS Кант EGGER H1137 ST12 Дъб Феррара кафяво-черен

Страница 175/434

Дебелина 0,8 mm

Дължина 75 000 mm

Широчина 23 mm

Артикулен №: 24747/1137

За да произведете изящни мебели Ви е необходимо перфектно съгласуване на цвят, дизайн, структура и повърхност на декоративната плоскост и канта. С огромния си избор на кантове, колекцията на EGGER предлага решения и за най-претенциозните проекти. Акрилонитрил-бутадиен-стиренът (ABS) е термопласт използван за производството на леки и твърди продукти. Благодарение на подсиления чрез UV технология повърхностен лак от синтетични смоли ABS кантовете се отличават с висока износоустойчивост и устойчивост на надраскване. Характеризират се още с висока издръжливост, удароустойчивост, хигиеничност и влагоустойчивост. На обратната им страна кантовете са снабдени със слой от универсален свързващ агент, който в комбинация с конвенционалните мебелни лепила

осигурява безупречното им прилепване към носещия материал.

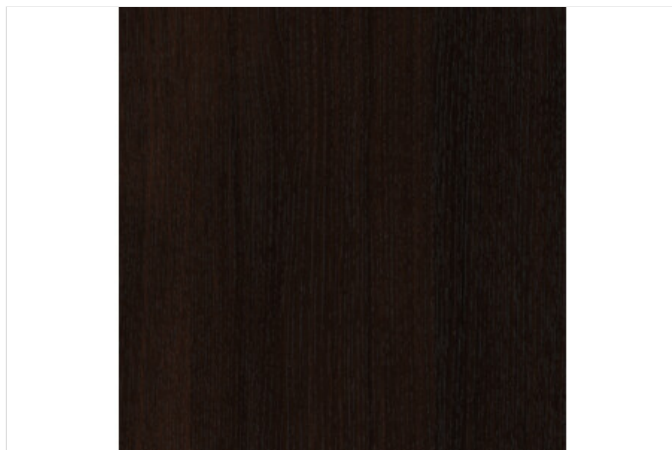

Спецификации

| Кант | |
|------|----------|
| Тип | ABS кант |

Промоционални цени

от 1 м

0,86 лв./м

Нетна цена

0,86 лв./м

Каталожна цена

1,15 лв./м

Отстъпки

R16

Отстъпка 25,22 %

Търговска единица

1 Ролка

75 м

Период на промоцията

от 02.03.2024 до изчерпване на наличните количества

Всички цени са в лева без ДДС. Промоцията е валидна до %s или до изчерпване на количествата! Възможни са печатни грешки. За повече информация вижте Общите правила и условия.

За повече информация можете да се свържете с нас.

ЙАФ България ЕООД, ул. София 11, 2139 с. Мусачево, Телефон +359 725 683 10
info@jaf-bulgaria.com, <http://www.jaf-bulgaria.com/>



ABS кант Egger Крайбрежен бор Н110 ST9

Страница 176/434

Дебелина 1,5 mm

Дължина 25 000 mm

Широчина 43 mm

Артикулен №: 24761/0001

За да произведете изящни мебели Ви е необходимо перфектно съгласуване на цвят, дизайн, структура и повърхност на декоративната плоскост и канта. С огромния си избор на кантове, колекцията на EGGER предлага решения и за най-претенциозните проекти. Акрилонитрил-бутадиен-стиренът (ABS) е термопласт използван за производството на леки и твърди продукти. Благодарение на подсиления чрез UV технология повърхностен лак от синтетични смоли ABS кантовете се отличават с висока износостойчивост и устойчивост на надраскване. Характеризират се още с висока издръжливост, удароустойчивост, хигиеничност и влагоустойчивост. На обратната им страна кантовете са снабдени със слой от универсален свързващ агент, който в комбинация с конвенционалните мебелни лепила

осигурява безупречното им прилепване към носещия материал.



Спецификации

| | |
|------|----------|
| Кант | |
| Тип | ABS кант |

Промоционални цени

от 1 м

3,05 лв./м

Нетна цена

3,05 лв./м

Каталожна цена

4,07 лв./м

Отстъпки

R16

Отстъпка 25,06 %

Търговска единица

1 Ролка

25 м

Период на промоцията

от 02.03.2024 до изчерпване на наличните количества

Всички цени са в лева без ДДС. Промоцията е валидна до %s или до изчерпване на количествата! Възможни са печатни грешки. За повече информация вижте Общите правила и условия.

За повече информация можете да се свържете с нас.

ЙАФ България ЕООД, ул. София 11, 2139 с. Мусачево, Телефон +359 725 683 10
info@jaf-bulgaria.com, http://www.jaf-bulgaria.com/



ABS кант Egger Гранит Магма сив F011 ST9

Страница 177/434

Дебелина 1,5 mm

Дължина 25 000 mm

Широчина 43 mm

Артикулен №: 24761/0011

За да произведете изящни мебели Ви е необходимо перфектно съгласуване на цвят, дизайн, структура и повърхност на декоративната плоскост и канта. С огромния си избор на кантове, колекцията на EGGER предлага решения и за най-претенциозните проекти. Акрилонитрил-бутадиен-стиренът (ABS) е термопласт използван за производството на леки и твърди продукти. Благодарение на подсиления чрез UV технология повърхностен лак от синтетични смоли ABS кантовете се отличават с висока износостойчивост и устойчивост на надраскване. Характеризират се още с висока издръжливост, удароустойчивост, хигиеничност и влагоустойчивост. На обратната им страна кантовете са снабдени със слой от универсален свързващ агент, който в комбинация с конвенционалните мебелни лепила

осигурява безупречното им прилепване към носещия материал.

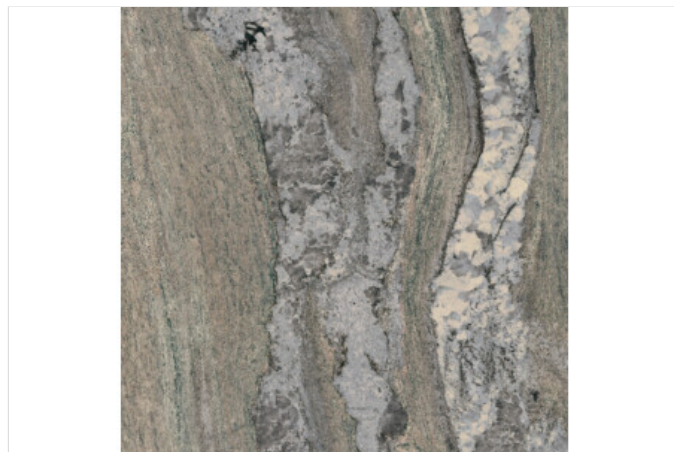

Спецификации

| | |
|------|----------|
| Кант | |
| Тип | ABS кант |

Промоционални цени

от 1 м

3,05 лв./м

Нетна цена

3,05 лв./м

Каталожна цена

4,07 лв./м

Отстъпки

R16

Отстъпка 25,06 %

Търговска единица

1 Ролка

25 м

Период на промоцията

от 02.03.2024 до изчерпване на наличните количества

Всички цени са в лева без ДДС. Промоцията е валидна до %s или до изчерпване на количествата! Възможни са печатни грешки. За повече информация вижте Общите правила и условия.

За повече информация можете да се свържете с нас.

ЙАФ България ЕООД, ул. София 11, 2139 с. Мусачево, Телефон +359 725 683 10
info@jaf-bulgaria.com, http://www.jaf-bulgaria.com/



ABS кант Egger Гранит Магма черен F012 ST9

Страница 178/434

Дебелина 1,5 mm

Дължина 25 000 mm

Широчина 43 mm

Артикулен №: 24761/0012

За да произведете изящни мебели Ви е необходимо перфектно съгласуване на цвят, дизайн, структура и повърхност на декоративната плоскост и канта. С огромния си избор на кантове, колекцията на EGGER предлага решения и за най-претенциозните проекти. Акрилонитрил-бутадиен-стиренът (ABS) е термопласт използван за производството на леки и твърди продукти. Благодарение на подсиления чрез UV технология повърхностен лак от синтетични смоли ABS кантовете се отличават с висока износостойчивост и устойчивост на надраскване. Характеризират се още с висока издръжливост, удароустойчивост, хигиеничност и влагоустойчивост. На обратната им страна кантовете са снабдени със слой от универсален свързващ агент, който в комбинация с конвенционалните мебелни лепила

осигурява безупречното им прилепване към носещия материал.



Спецификации

| | |
|------|----------|
| Кант | |
| Тип | ABS кант |

Промоционални цени

от 1 м 3,05 лв./м

Нетна цена 3,05 лв./м
Каталожна цена 4,07 лв./м

Отстъпки
R16 Отстъпка 25,06 %

Търговска единица
1 Ролка 25 м

Период на промоцията
от 02.03.2024 до изчерпване на наличните количества

Всички цени са в лева без ДДС. Промоцията е валидна до %s или до изчерпване на количествата! Възможни са печатни грешки. За повече информация вижте Общите правила и условия.

За повече информация можете да се свържете с нас.

ЙАФ България ЕООД, ул. София 11, 2139 с. Мусачево, Телефон +359 725 683 10
info@jaf-bulgaria.com, http://www.jaf-bulgaria.com/



ABS кант Egger Мрамор Енгелсберг F014 ST9

Страница 179/434

Дебелина 1,5 mm

Дължина 25 000 mm

Широчина 43 mm

Артикулен №: 24761/0014

За да произведете изящни мебели Ви е необходимо перфектно съгласуване на цвят, дизайн, структура и повърхност на декоративната плоскост и канта. С огромния си избор на кантове, колекцията на EGGER предлага решения и за най-претенциозните проекти. Акрилонитрил-бутадиен-стиренът (ABS) е термопласт използван за производството на леки и твърди продукти. Благодарение на подсиления чрез UV технология повърхностен лак от синтетични смоли ABS кантовете се отличават с висока износостойчивост и устойчивост на надраскване. Характеризират се още с висока издръжливост, удароустойчивост, хигиеничност и влагоустойчивост. На обратната им страна кантовете са снабдени със слой от универсален свързващ агент, който в комбинация с конвенционалните мебелни лепила

осигурява безупречното им прилепване към носещия материал.



Спецификации

| Кант | |
|------|----------|
| Тип | ABS кант |

Промоционални цени

от 1 м 3,05 лв./м

Нетна цена 3,05 лв./м
Каталожна цена 4,07 лв./м

Отстъпки

R16 Отстъпка 25,06 %

Търговска единица

1 Ролка 25 м

Период на промоцията

от 02.03.2024 до изчерпване на наличните количества

Всички цени са в лева без ДДС. Промоцията е валидна до %s или до изчерпване на количествата! Възможни са печатни грешки. За повече информация вижте Общите правила и условия.

За повече информация можете да се свържете с нас.

ЙАФ България ЕООД, ул. София 11, 2139 с. Мусачево, Телефон +359 725 683 10
info@jaf-bulgaria.com, http://www.jaf-bulgaria.com/



ABS кант Egger Дървени блокове натур H050 ST9

Страница 180/434

Дебелина 1,5 mm

Дължина 25 000 mm

Широчина 43 mm

Артикулен №: 24761/0050

За да произведете изящни мебели Ви е необходимо перфектно съгласуване на цвят, дизайн, структура и повърхност на декоративната плоскост и канта. С огромния си избор на кантове, колекцията на EGGER предлага решения и за най-претенциозните проекти. Акрилонитрил-бутадиен-стиренът (ABS) е термопласт използван за производството на леки и твърди продукти. Благодарение на подсиления чрез UV технология повърхностен лак от синтетични смоли ABS кантовете се отличават с висока износостойчивост и устойчивост на надраскване. Характеризират се още с висока издръжливост, удароустойчивост, хигиеничност и влагоустойчивост. На обратната им страна кантовете са снабдени със слой от универсален свързващ агент, който в комбинация с конвенционалните мебелни лепила

осигурява безупречното им прилепване към носещия материал.



Спецификации

| Кант | |
|------|----------|
| Тип | ABS кант |

Промоционални цени

от 1 м 3,05 лв./м

Нетна цена 3,05 лв./м

Каталожна цена 4,07 лв./м

Отстъпки

R16 Отстъпка 25,06 %

Търговска единица

1 Ролка 25 м

Период на промоцията

от 02.03.2024 до изчерпване на наличните количества

Всички цени са в лева без ДДС. Промоцията е валидна до %s или до изчерпване на количествата! Възможни са печатни грешки. За повече информация вижте Общите правила и условия.

За повече информация можете да се свържете с нас.

ЙАФ България ЕООД, ул. София 11, 2139 с. Мусачево, Телефон +359 725 683 10
info@jaf-bulgaria.com, http://www.jaf-bulgaria.com/



ABS кант Egger сив мрамор Cipollino F093 ST15

Страница 181/434

Дебелина 1,5 mm

Дължина 25 000 mm

Широчина 43 mm

Артикулен №: 24761/0093

За да произведете изящни мебели Ви е необходимо перфектно съгласуване на цвят, дизайн, структура и повърхност на декоративната плоскост и канта. С огромния си избор на кантове, колекцията на EGGER предлага решения и за най-претенциозните проекти. Акрилонитрил-бутадиен-стиренът (ABS) е термопласт използван за производството на леки и твърди продукти. Благодарение на подсиления чрез UV технология повърхностен лак от синтетични смоли ABS кантовете се отличават с висока износостойчивост и устойчивост на надраскване. Характеризират се още с висока издръжливост, удароустойчивост, хигиеничност и влагоустойчивост. На обратната им страна кантовете са снабдени със слой от универсален свързващ агент, който в комбинация с конвенционалните мебелни лепила

осигурява безупречното им прилепване към носещия материал.

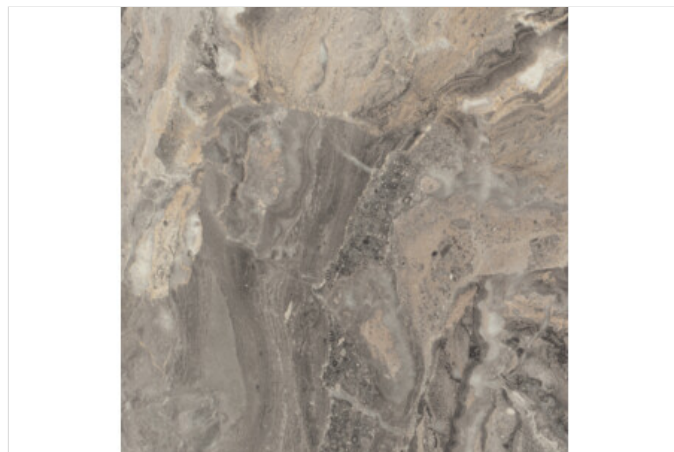

Спецификации

| | |
|------|----------|
| Кант | |
| Тип | ABS кант |

Промоционални цени

от 1 м 3,05 лв./м

Нетна цена 3,05 лв./м
Каталожна цена 4,07 лв./м

Отстъпки

R16 Отстъпка 25,06 %

Търговска единица

1 Ролка 25 м

Период на промоцията

от 02.03.2024 до изчерпване на наличните количества

Всички цени са в лева без ДДС. Промоцията е валидна до %s или до изчерпване на количествата! Възможни са печатни грешки. За повече информация вижте Общите правила и условия.

За повече информация можете да се свържете с нас.

ЙАФ България ЕООД, ул. София 11, 2139 с. Мусачево, Телефон +359 725 683 10
info@jaf-bulgaria.com, http://www.jaf-bulgaria.com/



ABS кант Egger черно-меден мрамор Cipollino F094
ST15

Страница 182/434

Дебелина 1,5 mm

Дължина 25 000 mm

Широчина 43 mm

Артикулен №: 24761/0094

За да произведете изящни мебели Ви е необходимо перфектно съгласуване на цвят, дизайн, структура и повърхност на декоративната плоскост и канта. С огромния си избор на кантове, колекцията на EGGER предлага решения и за най-претенциозните проекти. Акрилонитрил-бутадиен-стиренът (ABS) е термопласт използван за производството на леки и твърди продукти. Благодарение на подсиления чрез UV технология повърхностен лак от синтетични смоли ABS кантовете се отличават с висока износоустойчивост и устойчивост на надраскване. Характеризират се още с висока издръжливост, удароустойчивост, хигиеничност и влагоустойчивост. На обратната им страна кантовете са снабдени със слой от универсален свързващ агент, който в комбинация с конвенционалните мебелни лепила

осигурява безупречното им прилепване към носещия материал.

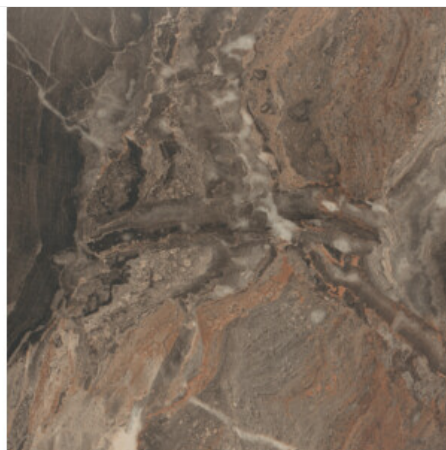

Спецификации

| Кант | |
|------|----------|
| Тип | ABS кант |

Промоционални цени

от 1 м

3,05 лв./м

Нетна цена

3,05 лв./м

Каталожна цена

4,07 лв./м

Отстъпки

R16

Отстъпка 25,06 %

Търговска единица

1 Ролка

25 м

Период на промоцията

от 02.03.2024 до изчерпване на наличните количества

Всички цени са в лева без ДДС. Промоцията е валидна до %s или до изчерпване на количествата! Възможни са печатни грешки. За повече информация вижте Общите правила и условия.

За повече информация можете да се свържете с нас.

ЙАФ България ЕООД, ул. София 11, 2139 с. Мусачево, Телефон +359 725 683 10
info@jaf-bulgaria.com, <http://www.jaf-bulgaria.com/>



ABS кант Egger Камък Вентура черен F117 ST76

Страница 183/434

Дебелина 1,5 mm

Дължина 25 000 mm

Широчина 43 mm

Артикулен №: 24761/0117

За да произведете изящни мебели Ви е необходимо перфектно съгласуване на цвят, дизайн, структура и повърхност на декоративната плоскост и канта. С огромния си избор на кантове, колекцията на EGGER предлага решения и за най-претенциозните проекти. Акрилонитрил-бутадиен-стиренът (ABS) е термопласт използван за производството на леки и твърди продукти. Благодарение на подсиления чрез UV технология повърхностен лак от синтетични смоли ABS кантовете се отличават с висока износостойчивост и устойчивост на надраскване. Характеризират се още с висока издръжливост, удароустойчивост, хигиеничност и влагоустойчивост. На обратната им страна кантовете са снабдени със слой от универсален свързващ агент, който в комбинация с конвенционалните мебелни лепила

осигурява безупречното им прилепване към носещия материал.

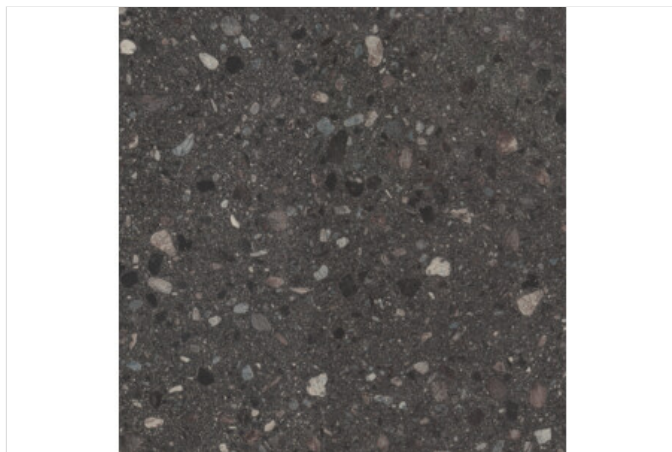

Спецификации

| Кант | |
|------|----------|
| Тип | ABS кант |

Промоционални цени

от 1 м 3,05 лв./м

Нетна цена 3,05 лв./м

Каталожна цена 4,07 лв./м

Отстъпки

R16 Отстъпка 25,06 %

Търговска единица

1 Ролка 25 м

Период на промоцията

от 02.03.2024 до изчерпване на наличните количества

Всички цени са в лева без ДДС. Промоцията е валидна до %s или до изчерпване на количествата! Възможни са печатни грешки. За повече информация вижте Общите правила и условия.

За повече информация можете да се свържете с нас.

ЙАФ България ЕООД, ул. София 11, 2139 с. Мусачево, Телефон +359 725 683 10
info@jaf-bulgaria.com, http://www.jaf-bulgaria.com/



ABS кант Egger Орех месарски плот H194 ST12

Страница 184/434

Дебелина 1,5 mm

Дължина 25 000 mm

Широчина 43 mm

Артикулен №: 24761/0194

За да произведете изящни мебели Ви е необходимо перфектно съгласуване на цвят, дизайн, структура и повърхност на декоративната плоскост и канта. С огромния си избор на кантове, колекцията на EGGER предлага решения и за най-претенциозните проекти. Акрилонитрил-бутадиен-стиренът (ABS) е термопласт използван за производството на леки и твърди продукти. Благодарение на подсиления чрез UV технология повърхностен лак от синтетични смоли ABS кантовете се отличават с висока износостойчивост и устойчивост на надраскване. Характеризират се още с висока издръжливост, удароустойчивост, хигиеничност и влагоустойчивост. На обратната им страна кантовете са снабдени със слой от универсален свързващ агент, който в комбинация с конвенционалните мебелни лепила

осигурява безупречното им прилепване към носещия материал.

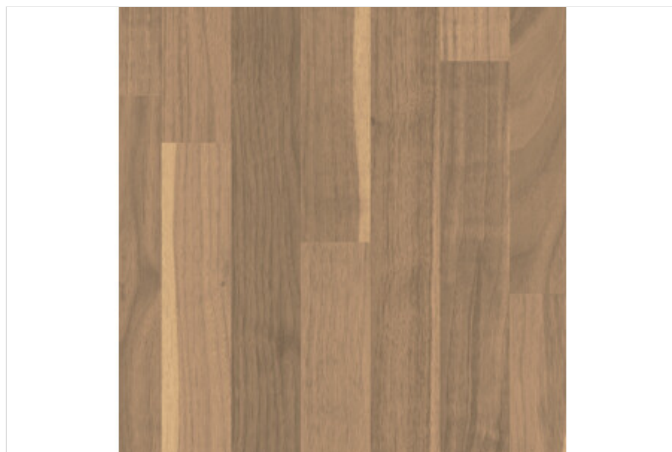

Спецификации

| Кант | |
|------|----------|
| Тип | ABS кант |

Промоционални цени

от 1 м 3,05 лв./м

Нетна цена 3,05 лв./м

Каталожна цена 4,07 лв./м

Отстъпки

R16 Отстъпка 25,06 %

Търговска единица

1 Ролка 25 м

Период на промоцията

от 02.03.2024 до изчерпване на наличните количества

Всички цени са в лева без ДДС. Промоцията е валидна до %s или до изчерпване на количествата! Възможни са печатни грешки. За повече информация вижте Общите правила и условия.

За повече информация можете да се свържете с нас.

ЙАФ България ЕООД, ул. София 11, 2139 с. Мусачево, Телефон +359 725 683 10
info@jaf-bulgaria.com, http://www.jaf-bulgaria.com/



ABS кант Egger Дворцов дъб Н195 ST10

Страница 185/434

Дебелина 1,5 mm

Дължина 25 000 mm

Широчина 43 mm

Артикулен №: 24761/0195

За да произведете изящни мебели Ви е необходимо перфектно съгласуване на цвят, дизайн, структура и повърхност на декоративната плоскост и канта. С огромния си избор на кантове, колекцията на EGGER предлага решения и за най-претенциозните проекти. Акрилонитрил-бутадиен-стиренът (ABS) е термопласт използван за производството на леки и твърди продукти. Благодарение на подсиления чрез UV технология повърхностен лак от синтетични смоли ABS кантовете се отличават с висока износостойчивост и устойчивост на надраскване. Характеризират се още с висока издръжливост, удароустойчивост, хигиеничност и влагоустойчивост. На обратната им страна кантовете са снабдени със слой от универсален свързващ агент, който в комбинация с конвенционалните мебелни лепила

осигурява безупречното им прилепване към носещия материал.



Спецификации

| Кант | |
|------|----------|
| Тип | ABS кант |

Промоционални цени

от 1 м 3,05 лв./м

Нетна цена 3,05 лв./м

Каталожна цена 4,07 лв./м

Отстъпки

R16 Отстъпка 25,06 %

Търговска единица

1 Ролка 25 м

Период на промоцията

от 02.03.2024 до изчерпване на наличните количества

Всички цени са в лева без ДДС. Промоцията е валидна до %s или до изчерпване на количествата! Възможни са печатни грешки. За повече информация вижте Общите правила и условия.

За повече информация можете да се свържете с нас.

ЙАФ България ЕООД, ул. София 11, 2139 с. Мусачево, Телефон +359 725 683 10
info@jaf-bulgaria.com, http://www.jaf-bulgaria.com/



ABS кант Egger Стара дървесина сива H198 ST10

Страница 186/434

Дебелина 1,5 mm

Дължина 25 000 mm

Широчина 43 mm

Артикулен №: 24761/0198

За да произведете изящни мебели Ви е необходимо перфектно съгласуване на цвят, дизайн, структура и повърхност на декоративната плоскост и канта. С огромния си избор на кантове, колекцията на EGGER предлага решения и за най-претенциозните проекти. Акрилонитрил-бутадиен-стиренът (ABS) е термопласт използван за производството на леки и твърди продукти. Благодарение на подсиления чрез UV технология повърхностен лак от синтетични смоли ABS кантовете се отличават с висока износостойчивост и устойчивост на надраскване. Характеризират се още с висока издръжливост, удароустойчивост, хигиеничност и влагоустойчивост. На обратната им страна кантовете са снабдени със слой от универсален свързващ агент, който в комбинация с конвенционалните мебелни лепила

осигурява безупречното им прилепване към носещия материал.



Спецификации

| Кант | |
|------|----------|
| Тип | ABS кант |

Промоционални цени

от 1 м 3,05 лв./м

Нетна цена 3,05 лв./м

Каталожна цена 4,07 лв./м

Отстъпки

R16 Отстъпка 25,06 %

Търговска единица

1 Ролка 25 м

Период на промоцията

от 02.03.2024 до изчерпване на наличните количества

Всички цени са в лева без ДДС. Промоцията е валидна до %s или до изчерпване на количествата! Възможни са печатни грешки. За повече информация вижте Общите правила и условия.

За повече информация можете да се свържете с нас.

ЙАФ България ЕООД, ул. София 11, 2139 с. Мусачево, Телефон +359 725 683 10
info@jaf-bulgaria.com, http://www.jaf-bulgaria.com/



ABS кант Egger Мрамор Карара бял F204 ST75

Страница 187/434

Дебелина 1,5 mm

Дължина 25 000 mm

Широчина 43 mm

Артикулен №: 24761/0204

За да произведете изящни мебели Ви е необходимо перфектно съгласуване на цвят, дизайн, структура и повърхност на декоративната плоскост и канта. С огромния си избор на кантове, колекцията на EGGER предлага решения и за най-претенциозните проекти. Акрилонитрил-бутадиен-стиренът (ABS) е термопласт използван за производството на леки и твърди продукти. Благодарение на подсиления чрез UV технология повърхностен лак от синтетични смоли ABS кантовете се отличават с висока износостойчивост и устойчивост на надраскване. Характеризират се още с висока издръжливост, удароустойчивост, хигиеничност и влагоустойчивост. На обратната им страна кантовете са снабдени със слой от универсален свързващ агент, който в комбинация с конвенционалните мебелни лепила

осигурява безупречното им прилепване към носещия материал.



Спецификации

| | |
|------|----------|
| Кант | |
| Тип | ABS кант |

Промоционални цени

от 1 м

3,05 лв./м

Нетна цена

3,05 лв./м

Каталожна цена

4,07 лв./м

Отстъпки

R16

Отстъпка 25,06 %

Търговска единица

1 Ролка

25 м

Период на промоцията

от 02.03.2024 до изчерпване на наличните количества

Всички цени са в лева без ДДС. Промоцията е валидна до %s или до изчерпване на количествата! Възможни са печатни грешки. За повече информация вижте Общите правила и условия.

За повече информация можете да се свържете с нас.

ЙАФ България ЕООД, ул. София 11, 2139 с. Мусачево, Телефон +359 725 683 10
info@jaf-bulgaria.com, http://www.jaf-bulgaria.com/



ABS кант Egger Тесина крем F221 ST87

Страница 188/434

Дебелина 1,5 mm

Дължина 25 000 mm

Широчина 43 mm

Артикулен №: 24761/0221

За да произведете изящни мебели Ви е необходимо перфектно съгласуване на цвят, дизайн, структура и повърхност на декоративната плоскост и канта. С огромния си избор на кантове, колекцията на EGGER предлага решения и за най-претенциозните проекти. Акрилонитрил-бутадиен-стиренът (ABS) е термопласт използван за производството на леки и твърди продукти. Благодарение на подсиления чрез UV технология повърхностен лак от синтетични смоли ABS кантовете се отличават с висока износостойчивост и устойчивост на надраскване. Характеризират се още с висока издръжливост, удароустойчивост, хигиеничност и влагоустойчивост. На обратната им страна кантовете са снабдени със слой от универсален свързващ агент, който в комбинация с конвенционалните мебелни лепила

осигурява безупречното им прилепване към носещия материал.



Спецификации

| Кант | |
|------|----------|
| Тип | ABS кант |

Промоционални цени

от 1 м

3,05 лв./м

Нетна цена

3,05 лв./м

Каталожна цена

4,07 лв./м

Отстъпки

R16

Отстъпка 25,06 %

Търговска единица

1 Ролка

25 м

Период на промоцията

от 02.03.2024 до изчерпване на наличните количества

Всички цени са в лева без ДДС. Промоцията е валидна до %s или до изчерпване на количествата! Възможни са печатни грешки. За повече информация вижте Общите правила и условия.

За повече информация можете да се свържете с нас.

ЙАФ България ЕООД, ул. София 11, 2139 с. Мусачево, Телефон +359 725 683 10
info@jaf-bulgaria.com, http://www.jaf-bulgaria.com/



ABS кант Egger Юрски шистов камък антрацит E242
ST10

Страница 189/434

Дебелина 1,5 mm

Дължина 25 000 mm

Широчина 43 mm

Артикулен №: 24761/0242

За да произведате изящни мебели Ви е необходимо перфектно съгласуване на цвят, дизайн, структура и повърхност на декоративната плоскост и канта. С огромния си избор на кантове, колекцията на EGGER предлага решения и за най-претенциозните проекти. Акрилонитрил-бутадиен-стиренът (ABS) е термопласт използван за производството на леки и твърди продукти. Благодарение на подсиления чрез UV технология повърхностен лак от синтетични смоли ABS кантовете се отличават с висока износоустойчивост и устойчивост на надраскване. Характеризират се още с висока издръжливост, удароустойчивост, хигиеничност и влагоустойчивост. На обратната им страна кантовете са снабдени със слой от универсален свързващ агент, който в комбинация с конвенционалните мебелни лепила

осигурява безупречното им прилепване към носещия материал.

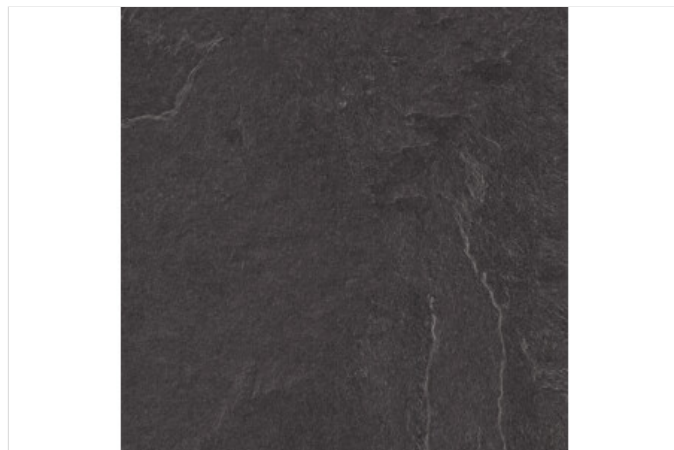

Спецификации

| Кант | |
|------|----------|
| Тип | ABS кант |

Промоционални цени

от 1 м 3,05 лв./м

Нетна цена 3,05 лв./м
Каталожна цена 4,07 лв./м

Отстъпки

R16 Отстъпка 25,06 %

Търговска единица

1 Ролка 25 м

Период на промоцията

от 02.03.2024 до изчерпване на наличните количества

Всички цени са в лева без ДДС. Промоцията е валидна до %s или до изчерпване на количествата! Възможни са печатни грешки. За повече информация вижте Общите правила и условия.

За повече информация можете да се свържете с нас.

ЙАФ България ЕООД, ул. София 11, 2139 с. Мусачево, Телефон +359 725 683 10
info@jaf-bulgaria.com, http://www.jaf-bulgaria.com/



ABS Кант EGGER F292 ST9 Тиволи бежово

Страница 190/434

Дебелина 1,5 mm

Дължина 25 000 mm

Широчина 43 mm

Артикулен №: 24761/0292

За да произведете изящни мебели Ви е необходимо перфектно съгласуване на цвят, дизайн, структура и повърхност на декоративната плоскост и канта. С огромния си избор на кантове, колекцията на EGGER предлага решения и за най-претенциозните проекти. Акрилонитрил-бутадиен-стиренът (ABS) е термопласт използван за производството на леки и твърди продукти. Благодарение на подсиления чрез UV технология повърхностен лак от синтетични смоли ABS кантовете се отличават с висока износостойчивост и устойчивост на надраскване. Характеризират се още с висока издръжливост, удароустойчивост, хигиеничност и влагоустойчивост. На обратната им страна кантовете са снабдени със слой от универсален свързващ агент, който в комбинация с конвенционалните мебелни лепила

осигурява безупречното им прилепване към носещия материал.



Спецификации

| | |
|------|----------|
| Кант | |
| Тип | ABS кант |

Промоционални цени

от 1 м

3,05 лв./м

Нетна цена

3,05 лв./м

Каталожна цена

4,07 лв./м

Отстъпки

R16

Отстъпка 25,06 %

Търговска единица

1 Ролка

25 м

Период на промоцията

от 02.03.2024 до изчерпване на наличните количества

Всички цени са в лева без ДДС. Промоцията е валидна до %s или до изчерпване на количествата! Възможни са печатни грешки. За повече информация вижте Общите правила и условия.

За повече информация можете да се свържете с нас.

ЙАФ България ЕООД, ул. София 11, 2139 с. Мусачево, Телефон +359 725 683 10
info@jaf-bulgaria.com, http://www.jaf-bulgaria.com/



ABS Кант EGGER F310 ST87 Керамика ръждива Страница 191/434

Дебелина 1,5 mm

Дължина 25 000 mm

Широчина 43 mm

Артикулен №: 24761/0310

За да произведете изящни мебели Ви е необходимо перфектно съгласуване на цвят, дизайн, структура и повърхност на декоративната плоскост и канта. С огромния си избор на кантове, колекцията на EGGER предлага решения и за най-претенциозните проекти. Акрилонитрил-бутадиен-стиренът (ABS) е термопласт използван за производството на леки и твърди продукти. Благодарение на подсиления чрез UV технология повърхностен лак от синтетични смоли ABS кантовете се отличават с висока износостойчивост и устойчивост на надраскване. Характеризират се още с висока издръжливост, удароустойчивост, хигиеничност и влагоустойчивост. На обратната им страна кантовете са снабдени със слой от универсален свързващ агент, който в комбинация с конвенционалните мебелни лепила

осигурява безупречното им прилепване към носещия материал.



Спецификации

| | |
|------|----------|
| Кант | |
| Тип | ABS кант |

Промоционални цени

от 1 м **3,21 лв./м**

Нетна цена 3,21 лв./м

Каталожна цена 4,28 лв./м

Отстъпки

R16 Отстъпка 25 %

Търговска единица

1 Ролка 25 м

Период на промоцията

от 02.03.2024 до изчерпване на наличните количества

Всички цени са в лева без ДДС. Промоцията е валидна до %s или до изчерпване на количествата! Възможни са печатни грешки. За повече информация вижте Общите правила и условия.

[За повече информация можете да се свържете с нас.](#)

ЙАФ България ЕООД, ул. София 11, 2139 с. Мусачево, Телефон +359 725 683 10
info@jaf-bulgaria.com, http://www.jaf-bulgaria.com/



ABS Кант EGGER F311 ST87 Керамика антрацит

Страница 192/434

Дебелина 1,5 mm

Дължина 25 000 mm

Широчина 43 mm

Артикулен №: 24761/0311

За да произведете изящни мебели Ви е необходимо перфектно съгласуване на цвят, дизайн, структура и повърхност на декоративната плоскост и канта. С огромния си избор на кантове, колекцията на EGGER предлага решения и за най-претенциозните проекти. Акрилонитрил-бутадиен-стиренът (ABS) е термопласт използван за производството на леки и твърди продукти. Благодарение на подсиления чрез UV технология повърхностен лак от синтетични смоли ABS кантовете се отличават с висока износостойчивост и устойчивост на надраскване. Характеризират се още с висока издръжливост, удароустойчивост, хигиеничност и влагоустойчивост. На обратната им страна кантовете са снабдени със слой от универсален свързващ агент, който в комбинация с конвенционалните мебелни лепила

осигурява безупречното им прилепване към носещия материал.

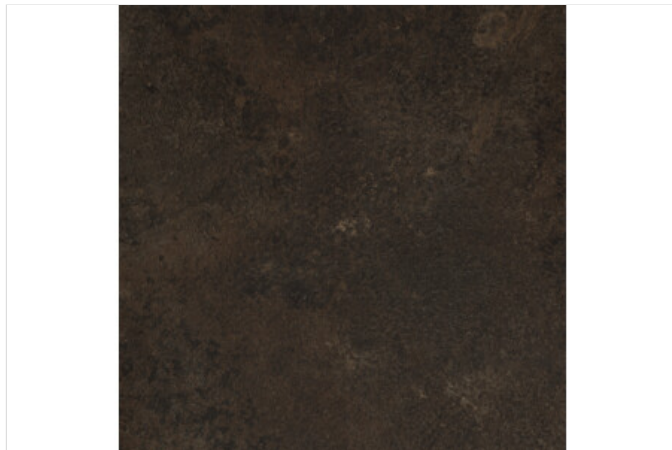

Спецификации

| | |
|------|----------|
| Кант | |
| Тип | ABS кант |

Промоционални цени

от 1 м 3,05 лв./м

Нетна цена 3,05 лв./м
Каталожна цена 4,07 лв./м

Отстъпки

R16 Отстъпка 25,06 %

Търговска единица

1 Ролка 25 м

Период на промоцията

от 02.03.2024 до изчерпване на наличните количества

Всички цени са в лева без ДДС. Промоцията е валидна до %s или до изчерпване на количествата! Възможни са печатни грешки. За повече информация вижте Общите правила и условия.

За повече информация можете да се свържете с нас.

ЙАФ България ЕООД, ул. София 11, 2139 с. Мусачево, Телефон +359 725 683 10
info@jaf-bulgaria.com, http://www.jaf-bulgaria.com/



ABS Кант EGGER F371 ST82 Галиция сиво-бежова

Страница 193/434

Дебелина 1,5 mm

Дължина 25 000 mm

Широчина 43 mm

Артикулен №: 24761/0371

За да произведате изящни мебели Ви е необходимо перфектно съгласуване на цвят, дизайн, структура и повърхност на декоративната плоскост и канта. С огромния си избор на кантове, колекцията на EGGER предлага решения и за най-претенциозните проекти. Акрилонитрил-бутадиен-стиренът (ABS) е термопласт използван за производството на леки и твърди продукти. Благодарение на подсиления чрез UV технология повърхностен лак от синтетични смоли ABS кантовете се отличават с висока износостойчивост и устойчивост на надраскване. Характеризират се още с висока издръжливост, удароустойчивост, хигиеничност и влагоустойчивост. На обратната им страна кантовете са снабдени със слой от универсален свързващ агент, който в комбинация с конвенционалните мебелни лепила

осигурява безупречното им прилепване към носещия материал.



Спецификации

| | |
|------|----------|
| Кант | |
| Тип | ABS кант |

Промоционални цени

от 1 м 3,05 лв./м

Нетна цена 3,05 лв./м

Каталожна цена 4,07 лв./м

Отстъпки

R16 Отстъпка 25,06 %

Търговска единица

1 Ролка 25 м

Период на промоцията

от 02.03.2024 до изчерпване на наличните количества

Всички цени са в лева без ДДС. Промоцията е валидна до %s или до изчерпване на количествата! Възможни са печатни грешки. За повече информация вижте Общите правила и условия.

За повече информация можете да се свържете с нас.

ЙАФ България ЕООД, ул. София 11, 2139 с. Мусачево, Телефон +359 725 683 10
info@jaf-bulgaria.com, http://www.jaf-bulgaria.com/



ABS Кант EGGER F385 ST10 Хоросан

Страница 194/434

Дебелина 1,5 mm

Дължина 25 000 mm

Широчина 43 mm

Артикулен №: 24761/0385

За да произведете изящни мебели Ви е необходимо перфектно съгласуване на цвят, дизайн, структура и повърхност на декоративната плоскост и канта. С огромния си избор на кантове, колекцията на EGGER предлага решения и за най-претенциозните проекти. Акрилонитрил-бутадиен-стиренът (ABS) е термопласт използван за производството на леки и твърди продукти. Благодарение на подсиления чрез UV технология повърхностен лак от синтетични смоли ABS кантовете се отличават с висока износостойчивост и устойчивост на надраскване. Характеризират се още с висока издръжливост, удароустойчивост, хигиеничност и влагоустойчивост. На обратната им страна кантовете са снабдени със слой от универсален свързващ агент, който в комбинация с конвенционалните мебелни лепила

осигурява безупречното им прилепване към носещия материал.



Спецификации

| Кант | |
|------|----------|
| Тип | ABS кант |

Промоционални цени

от 1 м

3,05 лв./м

Нетна цена

3,05 лв./м

Каталожна цена

4,07 лв./м

Отстъпки

R16

Отстъпка 25,06 %

Търговска единица

1 Ролка

25 м

Период на промоцията

от 02.03.2024 до изчерпване на наличните количества

Всички цени са в лева без ДДС. Промоцията е валидна до %s или до изчерпване на количествата! Възможни са печатни грешки. За повече информация вижте Общите правила и условия.

За повече информация можете да се свържете с нас.

ЙАФ България ЕООД, ул. София 11, 2139 с. Мусачево, Телефон +359 725 683 10
info@jaf-bulgaria.com, http://www.jaf-bulgaria.com/



ABS кант Egger Блестяща текстура ръждива F484 ST87

Страница 199/434

Дебелина 1,5 mm

Дължина 25 000 mm

Широчина 43 mm

Артикулен №: 24761/0484

За да произведете изящни мебели Ви е необходимо перфектно съгласуване на цвят, дизайн, структура и повърхност на декоративната плоскост и канта. С огромния си избор на кантове, колекцията на EGGER предлага решения и за най-претенциозните проекти. Акрилонитрил-бутадиен-стиренът (ABS) е термопласт използван за производството на леки и твърди продукти. Благодарение на подсиления чрез UV технология повърхностен лак от синтетични смоли ABS кантовете се отличават с висока износостойчивост и устойчивост на надраскване. Характеризират се още с висока издръжливост, удароустойчивост, хигиеничност и влагоустойчивост. На обратната им страна кантовете са снабдени със слой от универсален свързващ агент, който в комбинация с конвенционалните мебелни лепила

осигурява безупречното им прилепване към носещия материал.



Спецификации

| | |
|------|----------|
| Кант | |
| Тип | ABS кант |

Промоционални цени

от 1 м 3,05 лв./м

Нетна цена 3,05 лв./м

Каталожна цена 4,07 лв./м

Отстъпки

R16 Отстъпка 25,06 %

Търговска единица

1 Ролка 25 м

Период на промоцията

от 02.03.2024 до изчерпване на наличните количества

Всички цени са в лева без ДДС. Промоцията е валидна до %s или до изчерпване на количествата! Възможни са печатни грешки. За повече информация вижте Общите правила и условия.

За повече информация можете да се свържете с нас.

ЙАФ България ЕООД, ул. София 11, 2139 с. Мусачево, Телефон +359 725 683 10
info@jaf-bulgaria.com, http://www.jaf-bulgaria.com/



ABS Кант EGGER F502 ST2 Титан

Страница 196/434

Дебелина 1,5 mm

Дължина 25 000 mm

Широчина 43 mm

Артикулен №: 24761/0502

За да произведете изящни мебели Ви е необходимо перфектно съгласуване на цвят, дизайн, структура и повърхност на декоративната плоскост и канта. С огромния си избор на кантове, колекцията на EGGER предлага решения и за най-претенциозните проекти. Акрилонитрил-бутадиен-стиренът (ABS) е термопласт използван за производството на леки и твърди продукти. Благодарение на подсиления чрез UV технология повърхностен лак от синтетични смоли ABS кантовете се отличават с висока износостойчивост и устойчивост на надраскване. Характеризират се още с висока издръжливост, удароустойчивост, хигиеничност и влагоустойчивост. На обратната им страна кантовете са снабдени със слой от универсален свързващ агент, който в комбинация с конвенционалните мебелни лепила

осигурява безупречното им прилепване към носещия материал.

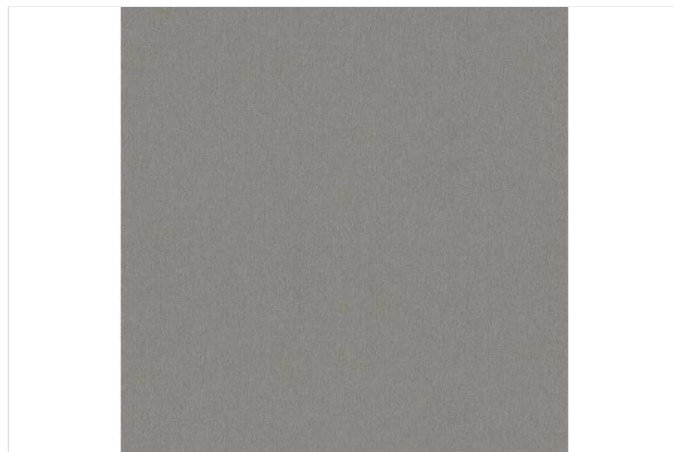

Спецификации

| | |
|------|----------|
| Кант | |
| Тип | ABS кант |

Промоционални цени

от 1 м 3,05 лв./м

Нетна цена 3,05 лв./м

Каталожна цена 4,07 лв./м

Отстъпки

R16 Отстъпка 25,06 %

Търговска единица

1 Ролка 25 м

Период на промоцията

от 02.03.2024 до изчерпване на наличните количества

Всички цени са в лева без ДДС. Промоцията е валидна до %s или до изчерпване на количествата! Възможни са печатни грешки. За повече информация вижте Общите правила и условия.

За повече информация можете да се свържете с нас.

ЙАФ България ЕООД, ул. София 11, 2139 с. Мусачево, Телефон +359 725 683 10
info@jaf-bulgaria.com, http://www.jaf-bulgaria.com/



ABS кант Egger Захабен мокет черен F508 ST10

Страница 197/434

Дебелина 1,5 mm

Дължина 25 000 mm

Широчина 43 mm

Артикулен №: 24761/0508

За да произведете изящни мебели Ви е необходимо перфектно съгласуване на цвят, дизайн, структура и повърхност на декоративната плоскост и канта. С огромния си избор на кантове, колекцията на EGGER предлага решения и за най-претенциозните проекти. Акрилонитрил-бутадиен-стиренът (ABS) е термопласт използван за производството на леки и твърди продукти. Благодарение на подсиления чрез UV технология повърхностен лак от синтетични смоли ABS кантовете се отличават с висока износостойчивост и устойчивост на надраскване. Характеризират се още с висока издръжливост, удароустойчивост, хигиеничност и влагоустойчивост. На обратната им страна кантовете са снабдени със слой от универсален свързващ агент, който в комбинация с конвенционалните мебелни лепила

осигурява безупречното им прилепване към носещия материал.



Спецификации

| Кант | |
|------|----------|
| Тип | ABS кант |

Промоционални цени

от 1 м 3,05 лв./м

Нетна цена 3,05 лв./м

Каталожна цена 4,07 лв./м

Отстъпки

R16 Отстъпка 25,06 %

Търговска единица

1 Ролка 25 м

Период на промоцията

от 02.03.2024 до изчерпване на наличните количества

Всички цени са в лева без ДДС. Промоцията е валидна до %s или до изчерпване на количествата! Възможни са печатни грешки. За повече информация вижте Общите правила и условия.

За повече информация можете да се свържете с нас.

ЙАФ България ЕООД, ул. София 11, 2139 с. Мусачево, Телефон +359 725 683 10
info@jaf-bulgaria.com, http://www.jaf-bulgaria.com/



ABS кант Egger Кашмир U702 ST89

Страница 198/434

Дебелина 1,5 mm

Дължина 25 000 mm

Широчина 43 mm

Артикулен №: 24761/0702

За да произведете изящни мебели Ви е необходимо перфектно съгласуване на цвят, дизайн, структура и повърхност на декоративната плоскост и канта. С огромния си избор на кантове, колекцията на EGGER предлага решения и за най-претенциозните проекти. Акрилонитрил-бутадиен-стиренът (ABS) е термопласт използван за производството на леки и твърди продукти. Благодарение на подсиления чрез UV технология повърхностен лак от синтетични смоли ABS кантовете се отличават с висока износостойчивост и устойчивост на надраскване. Характеризират се още с висока издръжливост, удароустойчивост, хигиеничност и влагоустойчивост. На обратната им страна кантовете са снабдени със слой от универсален свързващ агент, който в комбинация с конвенционалните мебелни лепила

осигурява безупречното им прилепване към носещия материал.



Спецификации

| Кант | |
|------|----------|
| Тип | ABS кант |

Промоционални цени

от 1 м 2,17 лв./м

Нетна цена 2,17 лв./м
Каталожна цена 2,89 лв./м

Отстъпки
R16 Отстъпка 24,91 %

Търговска единица
1 Ролка 25 м

Период на промоцията
от 02.03.2024 до изчерпване на наличните количества

Всички цени са в лева без ДДС. Промоцията е валидна до %s или до изчерпване на количествата! Възможни са печатни грешки. За повече информация вижте Общите правила и условия.

За повече информация можете да се свържете с нас.

ЙАФ България ЕООД, ул. София 11, 2139 с. Мусачево, Телефон +359 725 683 10
info@jaf-bulgaria.com, http://www.jaf-bulgaria.com/



ABS кант Egger Черно U999 ST89

Страница 199/434

Дебелина 1,5 mm

Дължина 25 000 mm

Широчина 43 mm

Артикулен №: 24761/0999

За да произведете изящни мебели Ви е необходимо перфектно съгласуване на цвят, дизайн, структура и повърхност на декоративната плоскост и канта. С огромния си избор на кантове, колекцията на EGGER предлага решения и за най-претенциозните проекти. Акрилонитрил-бутадиен-стиренът (ABS) е термопласт използван за производството на леки и твърди продукти. Благодарение на подсиления чрез UV технология повърхностен лак от синтетични смоли ABS кантовете се отличават с висока износостойчивост и устойчивост на надраскване. Характеризират се още с висока издръжливост, удароустойчивост, хигиеничност и влагоустойчивост. На обратната им страна кантовете са снабдени със слой от универсален свързващ агент, който в комбинация с конвенционалните мебелни лепила

осигурява безупречното им прилепване към носещия материал.



Спецификации

| | |
|------|----------|
| Кант | |
| Тип | ABS кант |

Промоционални цени

от 1 м 2,17 лв./м

Нетна цена 2,17 лв./м
Каталожна цена 2,89 лв./м

Отстъпки
R16 Отстъпка 24,91 %

Търговска единица
1 Ролка 25 м

Период на промоцията
от 02.03.2024 до изчерпване на наличните количества

Всички цени са в лева без ДДС. Промоцията е валидна до %s или до изчерпване на количествата! Възможни са печатни грешки. За повече информация вижте Общите правила и условия.

За повече информация можете да се свържете с нас.

ЙАФ България ЕООД, ул. София 11, 2139 с. Мусачево, Телефон +359 725 683 10
info@jaf-bulgaria.com, http://www.jaf-bulgaria.com/



ABS кант Egger Дъб Халфорд черен H2031 ST10

Страница 200/434

Дебелина 1,5 mm

Дължина 25 000 mm

Широчина 43 mm

Артикулен №: 24761/2031

За да произведете изящни мебели Ви е необходимо перфектно съгласуване на цвят, дизайн, структура и повърхност на декоративната плоскост и канта. С огромния си избор на кантове, колекцията на EGGER предлага решения и за най-претенциозните проекти. Акрилонитрил-бутадиен-стиренът (ABS) е термопласт използван за производството на леки и твърди продукти. Благодарение на подсиления чрез UV технология повърхностен лак от синтетични смоли ABS кантовете се отличават с висока износостойчивост и устойчивост на надраскване. Характеризират се още с висока издръжливост, удароустойчивост, хигиеничност и влагоустойчивост. На обратната им страна кантовете са снабдени със слой от универсален свързващ агент, който в комбинация с конвенционалните мебелни лепила

осигурява безупречното им прилепване към носещия материал.



Спецификации

| | |
|------|----------|
| Кант | |
| Тип | ABS кант |

Промоционални цени

от 1 м 3,05 лв./м

Нетна цена 3,05 лв./м

Каталожна цена 4,07 лв./м

Отстъпки

R16 Отстъпка 25,06 %

Търговска единица

1 Ролка 25 м

Период на промоцията

от 02.03.2024 до изчерпване на наличните количества

Всички цени са в лева без ДДС. Промоцията е валидна до %s или до изчерпване на количествата! Възможни са печатни грешки. За повече информация вижте Общите правила и условия.

За повече информация можете да се свържете с нас.

ЙАФ България ЕООД, ул. София 11, 2139 с. Мусачево, Телефон +359 725 683 10
info@jaf-bulgaria.com, http://www.jaf-bulgaria.com/



ABS кант EGGER W980 SM Платинено бяло

Страница 201/434

Дебелина **0,8 mm**

Дължина **75 000 mm**

Широчина **23 mm**

Артикулен №: **24768/0980**

За да произведете изящни мебели Ви е необходимо перфектно съгласуване на цвят, дизайн, структура и повърхност на декоративната плоскост и канта. С огромния си избор на кантове, колекцията на EGGER предлага решения и за най-претенциозните проекти. Акрилонитрил-бутадиен-стиренът (ABS) е термопласт използван за производството на леки и твърди продукти. Благодарение на подсиления чрез UV технология повърхностен лак от синтетични смоли ABS кантовете се отличават с висока износостойчивост и устойчивост на надраскване. Характеризират се още с висока издръжливост, удароустойчивост, хигиеничност и влагоустойчивост. На обратната им страна кантовете са снабдени със слой от универсален свързващ агент, който в комбинация с конвенционалните мебелни лепила

осигурява безупречното им прилепване към носещия материал.

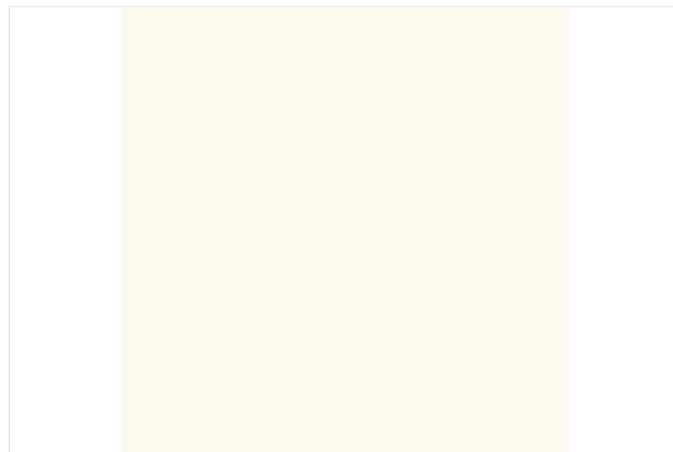

Спецификации

| Кант | |
|------|----------|
| Тип | ABS кант |

Промоционални цени

от 1 м

0,64 лв./м

Нетна цена

0,64 лв./м

Каталожна цена

0,85 лв./м

Отстъпки

R16

Отстъпка 24,71 %

Търговска единица

1 Ролка

75 м

Период на промоцията

от 02.03.2024 до изчерпване на наличните количества

Всички цени са в лева без ДДС. Промоцията е валидна до %s или до изчерпване на количествата! Възможни са печатни грешки. За повече информация вижте Общите правила и условия.

За повече информация можете да се свържете с нас.

ЙАФ България ЕООД, ул. София 11, 2139 с. Мусачево, Телефон +359 725 683 10
info@jaf-bulgaria.com, http://www.jaf-bulgaria.com/



ABS кант EGGER U104 PG Алабастър

Страница 202/434

Дебелина 1 mm

Дължина 75 000 mm

Широчина 23 mm

Артикулен №: 24843/0104

За да произведате изящни мебели Ви е необходимо перфектно съгласуване на цвят, дизайн, структура и повърхност на декоративната плоскост и канта. С огромния си избор на кантове, колекцията на EGGER предлага решения и за най-претенциозните проекти. Акрилонитрил-бутадиен-стиренът (ABS) е термопласт използван за производството на леки и твърди продукти. Благодарение на подсиления чрез UV технология повърхностен лак от синтетични смоли ABS кантовете се отличават с висока износостойчивост и устойчивост на надраскване. Характеризират се още с висока издръжливост, удароустойчивост, хигиеничност и влагоустойчивост. На обратната им страна кантовете са снабдени със слой от универсален свързващ агент, който в комбинация с конвенционалните мебелни лепила

осигурява безупречното им прилепване към носещия материал.

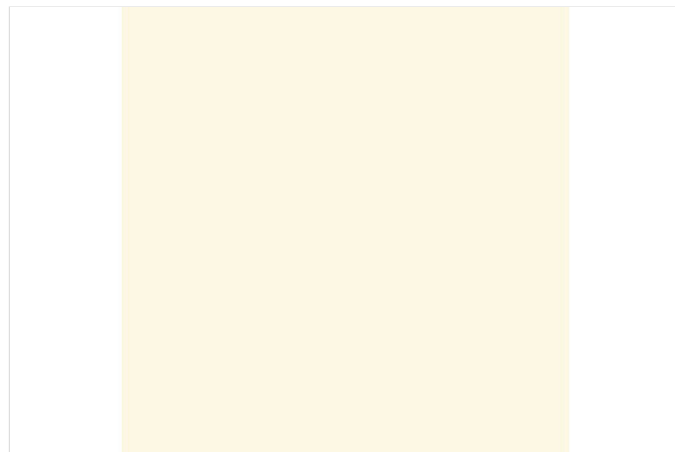

Спецификации

| Кант | |
|------|----------|
| Тип | ABS кант |

Промоционални цени

от 1 м 1,63 лв./м

Нетна цена 1,63 лв./м

Каталожна цена 2,17 лв./м

Отстъпки

R16 Отстъпка 24,88 %

Търговска единица

1 Ролка 75 м

Период на промоцията

от 02.03.2024 до изчерпване на наличните количества

Всички цени са в лева без ДДС. Промоцията е валидна до %s или до изчерпване на количествата! Възможни са печатни грешки. За повече информация вижте Общите правила и условия.

За повече информация можете да се свържете с нас.

ЙАФ България ЕООД, ул. София 11, 2139 с. Мусачево, Телефон +359 725 683 10
info@jaf-bulgaria.com, http://www.jaf-bulgaria.com/



ABS Кант EGGER U708 PM Светлосиво

Страница 203/434

Дебелина 1 mm

Дължина 75 000 mm

Широчина 23 mm

Артикулен №: 24844/0708

За да произведете изящни мебели Ви е необходимо перфектно съгласуване на цвят, дизайн, структура и повърхност на декоративната плоскост и канта. С огромния си избор на кантове, колекцията на EGGER предлага решения и за най-претенциозните проекти. Акрилонитрил-бутадиен-стиренът (ABS) е термопласт използван за производството на леки и твърди продукти. Благодарение на подсиления чрез UV технология повърхностен лак от синтетични смоли ABS кантовете се отличават с висока износостойчивост и устойчивост на надраскване. Характеризират се още с висока издръжливост, удароустойчивост, хигиеничност и влагоустойчивост. На обратната им страна кантовете са снабдени със слой от универсален свързващ агент, който в комбинация с конвенционалните мебелни лепила

осигурява безупречното им прилепване към носещия материал.

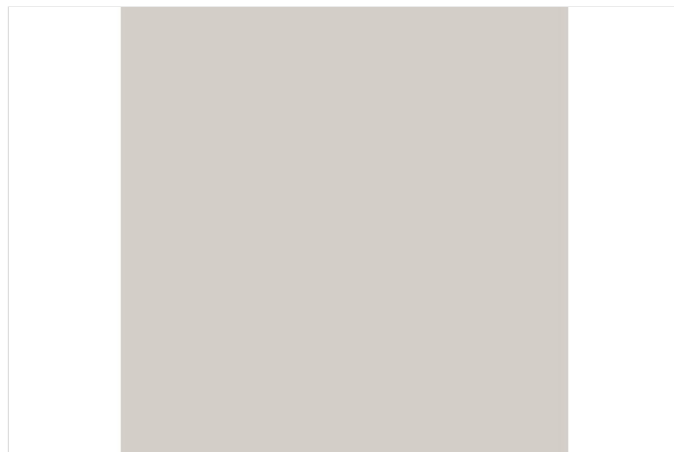

Спецификации

| | |
|------|----------|
| Кант | |
| Тип | ABS кант |

Промоционални цени

от 1 м 1,99 лв./м

Нетна цена 1,99 лв./м
Каталожна цена 2,65 лв./м

Отстъпки

R16 Отстъпка 24,91 %

Търговска единица

1 Ролка 75 м

Период на промоцията

от 02.03.2024 до изчерпване на наличните количества

Всички цени са в лева без ДДС. Промоцията е валидна до %s или до изчерпване на количествата! Възможни са печатни грешки. За повече информация вижте Общите правила и условия.

За повече информация можете да се свържете с нас.

ЙАФ България ЕООД, ул. София 11, 2139 с. Мусачево, Телефон +359 725 683 10
info@jaf-bulgaria.com, http://www.jaf-bulgaria.com/



ABS кант EGGER W980 SM Платинено бяло

Страница 204/434

Дебелина 2 mm

Дължина 25 000 mm

Широчина 43 mm

Артикулен №: 24867/0003

За да произведете изящни мебели Ви е необходимо перфектно съгласуване на цвят, дизайн, структура и повърхност на декоративната плоскост и канта. С огромния си избор на кантове, колекцията на EGGER предлага решения и за най-претенциозните проекти. Акрилонитрил-бутадиен-стиренът (ABS) е термопласт използван за производството на леки и твърди продукти. Благодарение на подсиления чрез UV технология повърхностен лак от синтетични смоли ABS кантовете се отличават с висока износостойчивост и устойчивост на надраскване. Характеризират се още с висока издръжливост, удароустойчивост, хигиеничност и влагоустойчивост. На обратната им страна кантовете са снабдени със слой от универсален свързващ агент, който в комбинация с конвенционалните мебелни лепила

осигурява безупречното им прилепване към носещия материал.

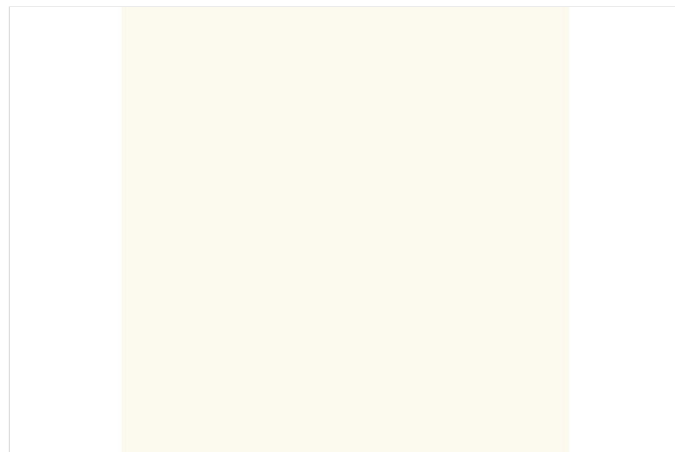

Спецификации

| Кант | |
|------|----------|
| Тип | ABS кант |

Промоционални цени

от 1 м 2,25 лв./м

Нетна цена 2,25 лв./м
Каталожна цена 3,00 лв./м

Отстъпки
R16 Отстъпка 25 %

Търговска единица
1 Ролка 25 м

Период на промоцията
от 02.03.2024 до изчерпване на наличните количества

Всички цени са в лева без ДДС. Промоцията е валидна до %s или до изчерпване на количествата! Възможни са печатни грешки. За повече информация вижте Общите правила и условия.

За повече информация можете да се свържете с нас.

ЙАФ България ЕООД, ул. София 11, 2139 с. Мусачево, Телефон +359 725 683 10
info@jaf-bulgaria.com, http://www.jaf-bulgaria.com/



ABS кант EGGER W908 SM Базово бяло

Страница 205/434

Дебелина 2 mm

Дължина 25 000 mm

Широчина 43 mm

Артикулен №: 24867/0007

За да произведете изящни мебели Ви е необходимо перфектно съгласуване на цвят, дизайн, структура и повърхност на декоративната плоскост и канта. С огромния си избор на кантове, колекцията на EGGER предлага решения и за най-претенциозните проекти. Акрилонитрил-бутадиен-стиренът (ABS) е термопласт използван за производството на леки и твърди продукти. Благодарение на подсиления чрез UV технология повърхностен лак от синтетични смоли ABS кантовете се отличават с висока износостойчивост и устойчивост на надраскване. Характеризират се още с висока издръжливост, удароустойчивост, хигиеничност и влагоустойчивост. На обратната им страна кантовете са снабдени със слой от универсален свързващ агент, който в комбинация с конвенционалните мебелни лепила

осигурява безупречното им прилепване към носещия материал.

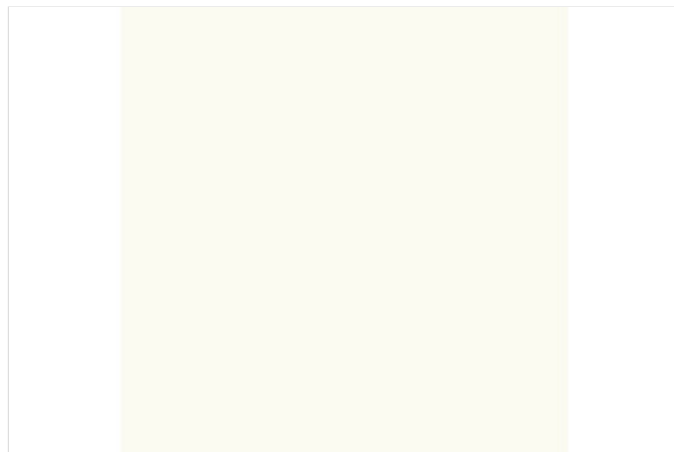

Спецификации

| | |
|------|----------|
| Кант | |
| Тип | ABS кант |

Промоционални цени

от 1 м 2,25 лв./м

Нетна цена 2,25 лв./м
Каталожна цена 3,00 лв./м

Отстъпки
R16 Отстъпка 25 %

Търговска единица
1 Ролка 25 м

Период на промоцията
от 02.03.2024 до изчерпване на наличните количества

Всички цени са в лева без ДДС. Промоцията е валидна до %s или до изчерпване на количествата! Възможни са печатни грешки. За повече информация вижте Общите правила и условия.

За повече информация можете да се свържете с нас.

ЙАФ България ЕООД, ул. София 11, 2139 с. Мусачево, Телефон +359 725 683 10
info@jaf-bulgaria.com, http://www.jaf-bulgaria.com/



ABS Кант EGGER U108 ST9 Ванилия

Страница 206/434

Дебелина 2 mm

Дължина 25 000 mm

Широчина 43 mm

Артикулен №: 24867/0108

За да произведете изящни мебели Ви е необходимо перфектно съгласуване на цвят, дизайн, структура и повърхност на декоративната плоскост и канта. С огромния си избор на кантове, колекцията на EGGER предлага решения и за най-претенциозните проекти. Акрилонитрил-бутадиен-стиренът (ABS) е термопласт използван за производството на леки и твърди продукти. Благодарение на подсиления чрез UV технология повърхностен лак от синтетични смоли ABS кантовете се отличават с висока износостойчивост и устойчивост на надраскване. Характеризират се още с висока издръжливост, удароустойчивост, хигиеничност и влагоустойчивост. На обратната им страна кантовете са снабдени със слой от универсален свързващ агент, който в комбинация с конвенционалните мебелни лепила

осигурява безупречното им прилепване към носещия материал.

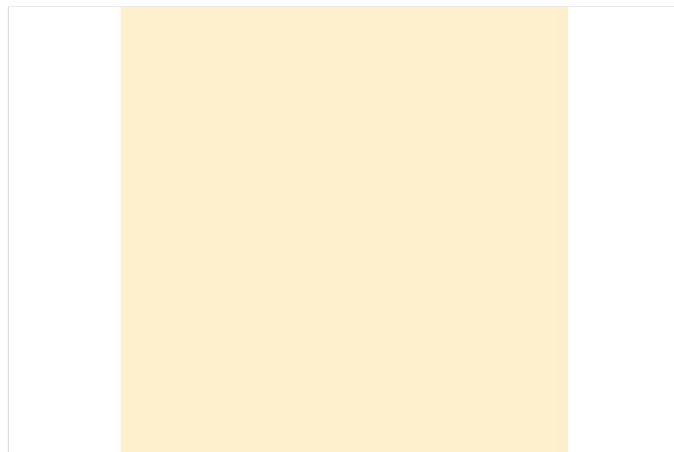

Спецификации

| Кант | |
|------|----------|
| Тип | ABS кант |

Промоционални цени

от 1 м 2,33 лв./м

Нетна цена 2,33 лв./м
Каталожна цена 3,11 лв./м

Отстъпки

R16 Отстъпка 25,08 %

Търговска единица

1 Ролка 25 м

Период на промоцията

от 02.03.2024 до изчерпване на наличните количества

Всички цени са в лева без ДДС. Промоцията е валидна до %s или до изчерпване на количествата! Възможни са печатни грешки. За повече информация вижте Общите правила и условия.

За повече информация можете да се свържете с нас.

ЙАФ България ЕООД, ул. София 11, 2139 с. Мусачево, Телефон +359 725 683 10
info@jaf-bulgaria.com, http://www.jaf-bulgaria.com/



ABS Кант EGGER U114 ST9 Жълто

Страница 207/434

Дебелина 2 mm

Дължина 25 000 mm

Широчина 43 mm

Артикулен №: 24867/0114

За да произведете изящни мебели Ви е необходимо перфектно съгласуване на цвят, дизайн, структура и повърхност на декоративната плоскост и канта. С огромния си избор на кантове, колекцията на EGGER предлага решения и за най-претенциозните проекти. Акрилонитрил-бутадиен-стиренът (ABS) е термопласт използван за производството на леки и твърди продукти. Благодарение на подсиления чрез UV технология повърхностен лак от синтетични смоли ABS кантовете се отличават с висока износостойчивост и устойчивост на надраскване. Характеризират се още с висока издръжливост, удароустойчивост, хигиеничност и влагоустойчивост. На обратната им страна кантовете са снабдени със слой от универсален свързващ агент, който в комбинация с конвенционалните мебелни лепила

осигурява безупречното им прилепване към носещия материал.



Спецификации

| | |
|------|----------|
| Кант | |
| Тип | ABS кант |

Промоционални цени

от 1 м

2,33 лв./м

Нетна цена

2,33 лв./м

Каталожна цена

3,11 лв./м

Отстъпки

R16

Отстъпка 25,08 %

Търговска единица

1 Ролка

25 м

Период на промоцията

от 02.03.2024 до изчерпване на наличните количества

Всички цени са в лева без ДДС. Промоцията е валидна до %s или до изчерпване на количествата! Възможни са печатни грешки. За повече информация вижте Общите правила и условия.

За повече информация можете да се свържете с нас.

ЙАФ България ЕООД, ул. София 11, 2139 с. Мусачево, Телефон +359 725 683 10
info@jaf-bulgaria.com, http://www.jaf-bulgaria.com/



ABS Кант EGGER U131 ST9 Цитрус

Страница 208/434

Дебелина 2 mm

Дължина 25 000 mm

Широчина 43 mm

Артикулен №: 24867/0131

За да произведете изящни мебели Ви е необходимо перфектно съгласуване на цвят, дизайн, структура и повърхност на декоративната плоскост и канта. С огромния си избор на кантове, колекцията на EGGER предлага решения и за най-претенциозните проекти. Акрилонитрил-бутадиен-стиренът (ABS) е термопласт използван за производството на леки и твърди продукти. Благодарение на подсиления чрез UV технология повърхностен лак от синтетични смоли ABS кантовете се отличават с висока износостойчивост и устойчивост на надраскване. Характеризират се още с висока издръжливост, удароустойчивост, хигиеничност и влагоустойчивост. На обратната им страна кантовете са снабдени със слой от универсален свързващ агент, който в комбинация с конвенционалните мебелни лепила

осигурява безупречното им прилепване към носещия материал.



Спецификации

| | |
|------|----------|
| Кант | |
| Тип | ABS кант |

Промоционални цени

от 1 м 2,33 лв./м

Нетна цена 2,33 лв./м
Каталожна цена 3,11 лв./м

Отстъпки
R16 Отстъпка 25,08 %

Търговска единица
1 Ролка 25 м

Период на промоцията
от 02.03.2024 до изчерпване на наличните количества

Всички цени са в лева без ДДС. Промоцията е валидна до %s или до изчерпване на количествата! Възможни са печатни грешки. За повече информация вижте Общите правила и условия.

За повече информация можете да се свържете с нас.

ЙАФ България ЕООД, ул. София 11, 2139 с. Мусачево, Телефон +359 725 683 10
info@jaf-bulgaria.com, http://www.jaf-bulgaria.com/



ABS Кант EGGER U200 ST9 Бежово

Страница 209/434

Дебелина 2 mm

Дължина 25 000 mm

Широчина 43 mm

Артикулен №: 24867/0200

За да произведете изящни мебели Ви е необходимо перфектно съгласуване на цвят, дизайн, структура и повърхност на декоративната плоскост и канта. С огромния си избор на кантове, колекцията на EGGER предлага решения и за най-претенциозните проекти. Акрилонитрил-бутадиен-стиренът (ABS) е термопласт използван за производството на леки и твърди продукти. Благодарение на подсиления чрез UV технология повърхностен лак от синтетични смоли ABS кантовете се отличават с висока износостойчивост и устойчивост на надраскване. Характеризират се още с висока издръжливост, удароустойчивост, хигиеничност и влагоустойчивост. На обратната им страна кантовете са снабдени със слой от универсален свързващ агент, който в комбинация с конвенционалните мебелни лепила

осигурява безупречното им прилепване към носещия материал.



Спецификации

| | |
|------|----------|
| Кант | |
| Тип | ABS кант |

Промоционални цени

от 1 м 2,33 лв./м

Нетна цена 2,33 лв./м
Каталожна цена 3,11 лв./м

Отстъпки

R16 Отстъпка 25,08 %

Търговска единица

1 Ролка 25 м

Период на промоцията

от 02.03.2024 до изчерпване на наличните количества

Всички цени са в лева без ДДС. Промоцията е валидна до %s или до изчерпване на количествата! Възможни са печатни грешки. За повече информация вижте Общите правила и условия.

За повече информация можете да се свържете с нас.

ЙАФ България ЕООД, ул. София 11, 2139 с. Мусачево, Телефон +359 725 683 10
info@jaf-bulgaria.com, http://www.jaf-bulgaria.com/



ABS Кант EGGER U323 ST9 Сигнално червено

Страница 210/434

Дебелина 2 mm

Дължина 25 000 mm

Широчина 43 mm

Артикулен №: 24867/0323

За да произведете изящни мебели Ви е необходимо перфектно съгласуване на цвят, дизайн, структура и повърхност на декоративната плоскост и канта. С огромния си избор на кантове, колекцията на EGGER предлага решения и за най-претенциозните проекти. Акрилонитрил-бутадиен-стиренът (ABS) е термопласт използван за производството на леки и твърди продукти. Благодарение на подсиления чрез UV технология повърхностен лак от синтетични смоли ABS кантовете се отличават с висока износостойчивост и устойчивост на надраскване. Характеризират се още с висока издръжливост, удароустойчивост, хигиеничност и влагоустойчивост. На обратната им страна кантовете са снабдени със слой от универсален свързващ агент, който в комбинация с конвенционалните мебелни лепила

осигурява безупречното им прилепване към носещия материал.



Спецификации

| | |
|------|----------|
| Кант | |
| Тип | ABS кант |

Промоционални цени

от 1 м 2,33 лв./м

Нетна цена 2,33 лв./м
Каталожна цена 3,11 лв./м

Отстъпки
R16 Отстъпка 25,08 %

Търговска единица
1 Ролка 25 м

Период на промоцията
от 02.03.2024 до изчерпване на наличните количества

Всички цени са в лева без ДДС. Промоцията е валидна до %s или до изчерпване на количествата! Възможни са печатни грешки. За повече информация вижте Общите правила и условия.

За повече информация можете да се свържете с нас.

ЙАФ България ЕООД, ул. София 11, 2139 с. Мусачево, Телефон +359 725 683 10
info@jaf-bulgaria.com, http://www.jaf-bulgaria.com/



ABS Кант EGGER U332 ST9 Портокал

Страница 211/434

Дебелина 2 mm

Дължина 25 000 mm

Широчина 43 mm

Артикулен №: 24867/0332

За да произведете изящни мебели Ви е необходимо перфектно съгласуване на цвят, дизайн, структура и повърхност на декоративната плоскост и канта. С огромния си избор на кантове, колекцията на EGGER предлага решения и за най-претенциозните проекти. Акрилонитрил-бутадиен-стиренът (ABS) е термопласт използван за производството на леки и твърди продукти. Благодарение на подсиления чрез UV технология повърхностен лак от синтетични смоли ABS кантовете се отличават с висока износостойчивост и устойчивост на надраскване. Характеризират се още с висока издръжливост, удароустойчивост, хигиеничност и влагоустойчивост. На обратната им страна кантовете са снабдени със слой от универсален свързващ агент, който в комбинация с конвенционалните мебелни лепила

осигурява безупречното им прилепване към носещия материал.



Спецификации

| | |
|------|----------|
| Кант | |
| Тип | ABS кант |

Промоционални цени

от 1 м

2,33 лв./м

Нетна цена

2,33 лв./м

Каталожна цена

3,11 лв./м

Отстъпки

R16

Отстъпка 25,08 %

Търговска единица

1 Ролка

25 м

Период на промоцията

от 02.03.2024 до изчерпване на наличните количества

Всички цени са в лева без ДДС. Промоцията е валидна до %s или до изчерпване на количествата! Възможни са печатни грешки. За повече информация вижте Общите правила и условия.

За повече информация можете да се свържете с нас.

ЙАФ България ЕООД, ул. София 11, 2139 с. Мусачево, Телефон +359 725 683 10
info@jaf-bulgaria.com, http://www.jaf-bulgaria.com/



ABS Кант EGGER U337 ST9 Маджента

Страница 212/434

Дебелина 2 mm

Дължина 25 000 mm

Широчина 43 mm

Артикулен №: 24867/0337

За да произведете изящни мебели Ви е необходимо перфектно съгласуване на цвят, дизайн, структура и повърхност на декоративната плоскост и канта. С огромния си избор на кантове, колекцията на EGGER предлага решения и за най-претенциозните проекти. Акрилонитрил-бутадиен-стиренът (ABS) е термопласт използван за производството на леки и твърди продукти. Благодарение на подсиления чрез UV технология повърхностен лак от синтетични смоли ABS кантовете се отличават с висока износостойчивост и устойчивост на надраскване. Характеризират се още с висока издръжливост, удароустойчивост, хигиеничност и влагоустойчивост. На обратната им страна кантовете са снабдени със слой от универсален свързващ агент, който в комбинация с конвенционалните мебелни лепила

осигурява безупречното им прилепване към носещия материал.



Спецификации

| | |
|------|----------|
| Кант | |
| Тип | ABS кант |

Промоционални цени

от 1 м 2,33 лв./м

Нетна цена 2,33 лв./м
Каталожна цена 3,11 лв./м

Отстъпки
R16 Отстъпка 25,08 %

Търговска единица
1 Ролка 25 м

Период на промоцията
от 02.03.2024 до изчерпване на наличните количества

Всички цени са в лева без ДДС. Промоцията е валидна до %s или до изчерпване на количествата! Възможни са печатни грешки. За повече информация вижте Общите правила и условия.

За повече информация можете да се свържете с нас.

ЙАФ България ЕООД, ул. София 11, 2139 с. Мусачево, Телефон +359 725 683 10
info@jaf-bulgaria.com, http://www.jaf-bulgaria.com/



ABS Кант EGGER U363 ST9 Фламинго

Страница 213/434

Дебелина 2 mm

Дължина 75 000 mm

Широчина 43 mm

Артикулен №: 24867/0363

За да произведете изящни мебели Ви е необходимо перфектно съгласуване на цвят, дизайн, структура и повърхност на декоративната плоскост и канта. С огромния си избор на кантове, колекцията на EGGER предлага решения и за най-претенциозните проекти. Акрилонитрил-бутадиен-стиренът (ABS) е термопласт използван за производството на леки и твърди продукти. Благодарение на подсиления чрез UV технология повърхностен лак от синтетични смоли ABS кантовете се отличават с висока износостойчивост и устойчивост на надраскване. Характеризират се още с висока издръжливост, удароустойчивост, хигиеничност и влагоустойчивост. На обратната им страна кантовете са снабдени със слой от универсален свързващ агент, който в комбинация с конвенционалните мебелни лепила

осигурява безупречното им прилепване към носещия материал.



Спецификации

| | |
|------|----------|
| Кант | |
| Тип | ABS кант |

Промоционални цени

от 1 м

2,45 лв./м

Нетна цена

2,45 лв./м

Каталожна цена

3,27 лв./м

Отстъпки

R16

Отстъпка 25,08 %

Търговска единица

1 Ролка

75 м

Период на промоцията

от 02.03.2024 до изчерпване на наличните количества

Всички цени са в лева без ДДС. Промоцията е валидна до %s или до изчерпване на количествата! Възможни са печатни грешки. За повече информация вижте Общите правила и условия.

За повече информация можете да се свържете с нас.

ЙАФ България ЕООД, ул. София 11, 2139 с. Мусачево, Телефон +359 725 683 10
info@jaf-bulgaria.com, http://www.jaf-bulgaria.com/



ABS Кант EGGER U522 ST9 Хоризонт

Страница 214/434

Дебелина 2 mm

Дължина 25 000 mm

Широчина 43 mm

Артикулен №: 24867/0522

За да произведете изящни мебели Ви е необходимо перфектно съгласуване на цвят, дизайн, структура и повърхност на декоративната плоскост и канта. С огромния си избор на кантове, колекцията на EGGER предлага решения и за най-претенциозните проекти. Акрилонитрил-бутадиен-стиренът (ABS) е термопласт използван за производството на леки и твърди продукти. Благодарение на подсиления чрез UV технология повърхностен лак от синтетични смоли ABS кантовете се отличават с висока износостойчивост и устойчивост на надраскване. Характеризират се още с висока издръжливост, удароустойчивост, хигиеничност и влагоустойчивост. На обратната им страна кантовете са снабдени със слой от универсален свързващ агент, който в комбинация с конвенционалните мебелни лепила

осигурява безупречното им прилепване към носещия материал.

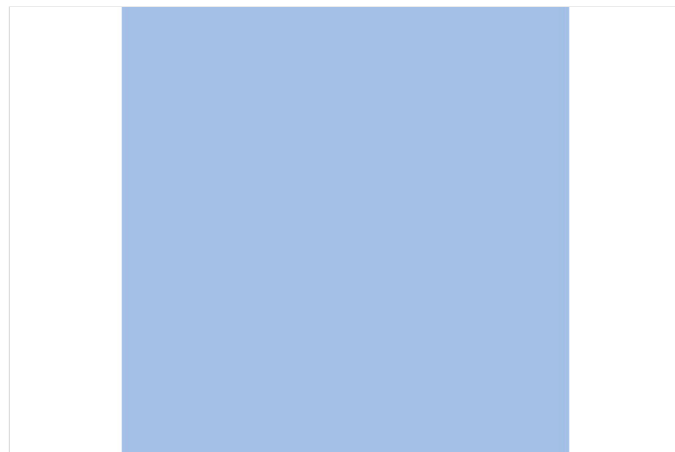

Спецификации

| | |
|------|----------|
| Кант | |
| Тип | ABS кант |

Промоционални цени

от 1 м 2,33 лв./м

Нетна цена 2,33 лв./м
Каталожна цена 3,11 лв./м

Отстъпки
R16 Отстъпка 25,08 %

Търговска единица
1 Ролка 25 м

Период на промоцията
от 02.03.2024 до изчерпване на наличните количества

Всички цени са в лева без ДДС. Промоцията е валидна до %s или до изчерпване на количествата! Възможни са печатни грешки. За повече информация вижте Общите правила и условия.

За повече информация можете да се свържете с нас.

ЙАФ България ЕООД, ул. София 11, 2139 с. Мусачево, Телефон +359 725 683 10
info@jaf-bulgaria.com, http://www.jaf-bulgaria.com/



ABS Кант EGGER U626 ST9 Киви

Страница 215/434

Дебелина 2 mm

Дължина 25 000 mm

Широчина 43 mm

Артикулен №: 24867/0626

За да произведете изящни мебели Ви е необходимо перфектно съгласуване на цвят, дизайн, структура и повърхност на декоративната плоскост и канта. С огромния си избор на кантове, колекцията на EGGER предлага решения и за най-претенциозните проекти. Акрилонитрил-бутадиен-стиренът (ABS) е термопласт използван за производството на леки и твърди продукти. Благодарение на подсиления чрез UV технология повърхностен лак от синтетични смоли ABS кантовете се отличават с висока износостойчивост и устойчивост на надраскване. Характеризират се още с висока издръжливост, удароустойчивост, хигиеничност и влагоустойчивост. На обратната им страна кантовете са снабдени със слой от универсален свързващ агент, който в комбинация с конвенционалните мебелни лепила

осигурява безупречното им прилепване към носещия материал.



Спецификации

| | |
|------|----------|
| Кант | |
| Тип | ABS кант |

Промоционални цени

от 1 м 2,33 лв./м

Нетна цена 2,33 лв./м
Каталожна цена 3,11 лв./м

Отстъпки
R16 Отстъпка 25,08 %

Търговска единица
1 Ролка 25 м

Период на промоцията
от 02.03.2024 до изчерпване на наличните количества

Всички цени са в лева без ДДС. Промоцията е валидна до %s или до изчерпване на количествата! Възможни са печатни грешки. За повече информация вижте Общите правила и условия.

За повече информация можете да се свържете с нас.

ЙАФ България ЕООД, ул. София 11, 2139 с. Мусачево, Телефон +359 725 683 10
info@jaf-bulgaria.com, http://www.jaf-bulgaria.com/



ABS кант EGGER W908 ST2 Базово бяло

Страница 216/434

Дебелина 2 mm

Дължина 25 000 mm

Широчина 43 mm

Артикулен №: 24867/0908

За да произведете изящни мебели Ви е необходимо перфектно съгласуване на цвят, дизайн, структура и повърхност на декоративната плоскост и канта. С огромния си избор на кантове, колекцията на EGGER предлага решения и за най-претенциозните проекти. Акрилонитрил-бутадиен-стиренът (ABS) е термопласт използван за производството на леки и твърди продукти. Благодарение на подсиления чрез UV технология повърхностен лак от синтетични смоли ABS кантовете се отличават с висока износостойчивост и устойчивост на надраскване. Характеризират се още с висока издръжливост, удароустойчивост, хигиеничност и влагоустойчивост. На обратната им страна кантовете са снабдени със слой от универсален свързващ агент, който в комбинация с конвенционалните мебелни лепила

осигурява безупречното им прилепване към носещия материал.

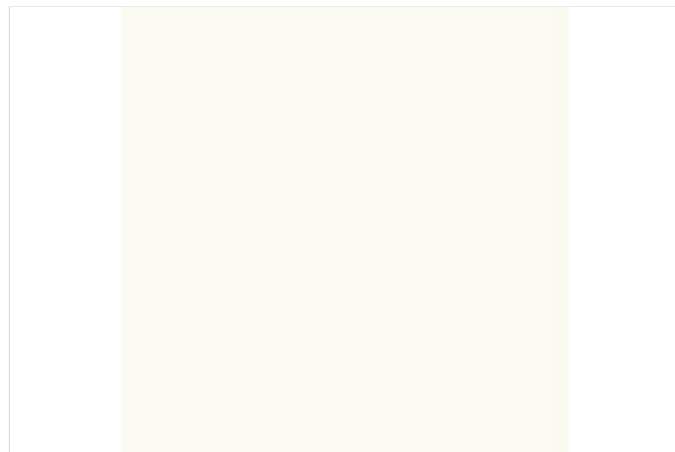

Спецификации

| Кант | |
|------|----------|
| Тип | ABS кант |

Промоционални цени

от 1 м 2,25 лв./м

Нетна цена 2,25 лв./м

Каталожна цена 3,00 лв./м

Отстъпки

R16 Отстъпка 25 %

Търговска единица

1 Ролка 25 м

Период на промоцията

от 02.03.2024 до изчерпване на наличните количества

Всички цени са в лева без ДДС. Промоцията е валидна до %s или до изчерпване на количествата! Възможни са печатни грешки. За повече информация вижте Общите правила и условия.

За повече информация можете да се свържете с нас.

ЙАФ България ЕООД, ул. София 11, 2139 с. Мусачево, Телефон +359 725 683 10
info@jaf-bulgaria.com, http://www.jaf-bulgaria.com/



ABS Кант EGGER U961 ST2 Графит

Страница 217/434

Дебелина 2 mm

Дължина 25 000 mm

Широчина 43 mm

Артикулен №: 24867/0961

За да произведете изящни мебели Ви е необходимо перфектно съгласуване на цвят, дизайн, структура и повърхност на декоративната плоскост и канта. С огромния си избор на кантове, колекцията на EGGER предлага решения и за най-претенциозните проекти. Акрилонитрил-бутадиен-стиренът (ABS) е термопласт използван за производството на леки и твърди продукти. Благодарение на подсиления чрез UV технология повърхностен лак от синтетични смоли ABS кантовете се отличават с висока износостойчивост и устойчивост на надраскване. Характеризират се още с висока издръжливост, удароустойчивост, хигиеничност и влагоустойчивост. На обратната им страна кантовете са снабдени със слой от универсален свързващ агент, който в комбинация с конвенционалните мебелни лепила

осигурява безупречното им прилепване към носещия материал.

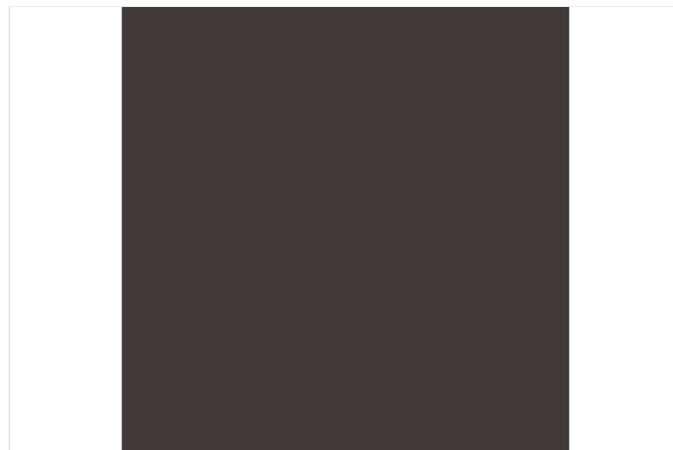

Спецификации

| | |
|------|----------|
| Кант | |
| Тип | ABS кант |

Промоционални цени

от 1 м 2,33 лв./м

Нетна цена 2,33 лв./м
Каталожна цена 3,11 лв./м

Отстъпки
R16 Отстъпка 25,08 %

Търговска единица
1 Ролка 25 м

Период на промоцията
от 02.03.2024 до изчерпване на наличните количества

Всички цени са в лева без ДДС. Промоцията е валидна до %s или до изчерпване на количествата! Възможни са печатни грешки. За повече информация вижте Общите правила и условия.

За повече информация можете да се свържете с нас.

ЙАФ България ЕООД, ул. София 11, 2139 с. Мусачево, Телефон +359 725 683 10
info@jaf-bulgaria.com, http://www.jaf-bulgaria.com/



ABS кант EGGER W980 ST2 Платинено бяло

Страница 218/434

Дебелина 2 mm

Дължина 25 000 mm

Широчина 43 mm

Артикулен №: 24867/0980

За да произведете изящни мебели Ви е необходимо перфектно съгласуване на цвят, дизайн, структура и повърхност на декоративната плоскост и канта. С огромния си избор на кантове, колекцията на EGGER предлага решения и за най-претенциозните проекти. Акрилонитрил-бутадиен-стиренът (ABS) е термопласт използван за производството на леки и твърди продукти. Благодарение на подсиления чрез UV технология повърхностен лак от синтетични смоли ABS кантовете се отличават с висока износостойчивост и устойчивост на надраскване. Характеризират се още с висока издръжливост, удароустойчивост, хигиеничност и влагоустойчивост. На обратната им страна кантовете са снабдени със слой от универсален свързващ агент, който в комбинация с конвенционалните мебелни лепила

осигурява безупречното им прилепване към носещия материал.

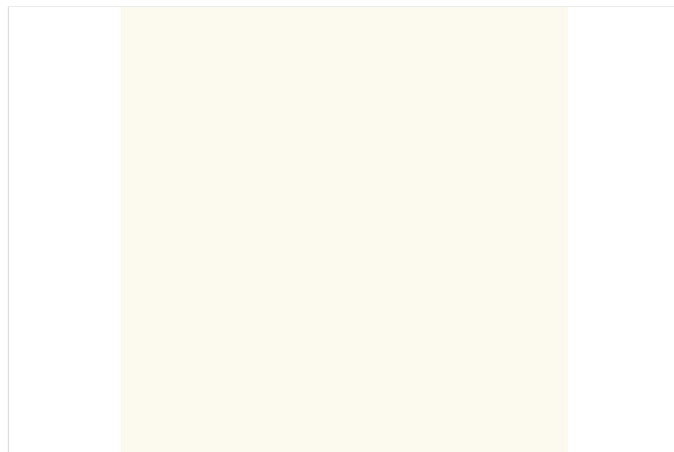

Спецификации

| | |
|------|----------|
| Кант | |
| Тип | ABS кант |

Промоционални цени

от 1 м 2,25 лв./м

Нетна цена 2,25 лв./м

Каталожна цена 3,00 лв./м

Отстъпки

R16 Отстъпка 25 %

Търговска единица

1 Ролка 25 м

Период на промоцията

от 02.03.2024 до изчерпване на наличните количества

Всички цени са в лева без ДДС. Промоцията е валидна до %s или до изчерпване на количествата! Възможни са печатни грешки. За повече информация вижте Общите правила и условия.

За повече информация можете да се свържете с нас.

ЙАФ България ЕООД, ул. София 11, 2139 с. Мусачево, Телефон +359 725 683 10
info@jaf-bulgaria.com, http://www.jaf-bulgaria.com/



ABS Кант EGGER U999 ST2 черно

Страница 219/434

Дебелина 2 mm

Дължина 25 000 mm

Широчина 43 mm

Артикулен №: 24867/0999

За да произведете изящни мебели Ви е необходимо перфектно съгласуване на цвят, дизайн, структура и повърхност на декоративната плоскост и канта. С огромния си избор на кантове, колекцията на EGGER предлага решения и за най-претенциозните проекти. Акрилонитрил-бутадиен-стиренът (ABS) е термопласт използван за производството на леки и твърди продукти. Благодарение на подсиления чрез UV технология повърхностен лак от синтетични смоли ABS кантовете се отличават с висока износостойчивост и устойчивост на надраскване. Характеризират се още с висока издръжливост, удароустойчивост, хигиеничност и влагоустойчивост. На обратната им страна кантовете са снабдени със слой от универсален свързващ агент, който в комбинация с конвенционалните мебелни лепила

осигурява безупречното им прилепване към носещия материал.



Спецификации

| | |
|------|----------|
| Кант | |
| Тип | ABS кант |

Промоционални цени

от 1 м 2,33 лв./м

Нетна цена 2,33 лв./м
Каталожна цена 3,11 лв./м

Отстъпки
R16 Отстъпка 25,08 %

Търговска единица
1 Ролка 25 м

Период на промоцията
от 02.03.2024 до изчерпване на наличните количества

Всички цени са в лева без ДДС. Промоцията е валидна до %s или до изчерпване на количествата! Възможни са печатни грешки. За повече информация вижте Общите правила и условия.

За повече информация можете да се свържете с нас.

ЙАФ България ЕООД, ул. София 11, 2139 с. Мусачево, Телефон +359 725 683 10
info@jaf-bulgaria.com, http://www.jaf-bulgaria.com/



ABS Кант EGGER F501 ST2 Титан

Страница 220/434

Дебелина 2 mm

Дължина 25 000 mm

Широчина 43 mm

Артикулен №: 24868/0501

За да произведете изящни мебели Ви е необходимо перфектно съгласуване на цвят, дизайн, структура и повърхност на декоративната плоскост и канта. С огромния си избор на кантове, колекцията на EGGER предлага решения и за най-претенциозните проекти. Акрилонитрил-бутадиен-стиренът (ABS) е термопласт използван за производството на леки и твърди продукти. Благодарение на подсиления чрез UV технология повърхностен лак от синтетични смоли ABS кантовете се отличават с висока износостойчивост и устойчивост на надраскване. Характеризират се още с висока издръжливост, удароустойчивост, хигиеничност и влагоустойчивост. На обратната им страна кантовете са снабдени със слой от универсален свързващ агент, който в комбинация с конвенционалните мебелни лепила

осигурява безупречното им прилепване към носещия материал.



Спецификации

| | |
|------|----------|
| Кант | |
| Тип | ABS кант |

Промоционални цени

от 1 м 2,67 лв./м

Нетна цена 2,67 лв./м
Каталожна цена 3,56 лв./м

Отстъпки
R16 Отстъпка 25 %

Търговска единица
1 Ролка 25 м

Период на промоцията
от 02.03.2024 до изчерпване на наличните количества

Всички цени са в лева без ДДС. Промоцията е валидна до %s или до изчерпване на количествата! Възможни са печатни грешки. За повече информация вижте Общите правила и условия.

За повече информация можете да се свържете с нас.

ЙАФ България ЕООД, ул. София 11, 2139 с. Мусачево, Телефон +359 725 683 10
info@jaf-bulgaria.com, http://www.jaf-bulgaria.com/



ABS Кант EGGER F509 ST2 Алуминий

Страница 221/434

Дебелина 2 mm

Дължина 25 000 mm

Широчина 43 mm

Артикулен №: 24868/0509

За да произведете изящни мебели Ви е необходимо перфектно съгласуване на цвят, дизайн, структура и повърхност на декоративната плоскост и канта. С огромния си избор на кантове, колекцията на EGGER предлага решения и за най-претенциозните проекти. Акрилонитрил-бутадиен-стиренът (ABS) е термопласт използван за производството на леки и твърди продукти. Благодарение на подсиления чрез UV технология повърхностен лак от синтетични смоли ABS кантовете се отличават с висока износостойчивост и устойчивост на надраскване. Характеризират се още с висока издръжливост, удароустойчивост, хигиеничност и влагоустойчивост. На обратната им страна кантовете са снабдени със слой от универсален свързващ агент, който в комбинация с конвенционалните мебелни лепила

осигурява безупречното им прилепване към носещия материал.

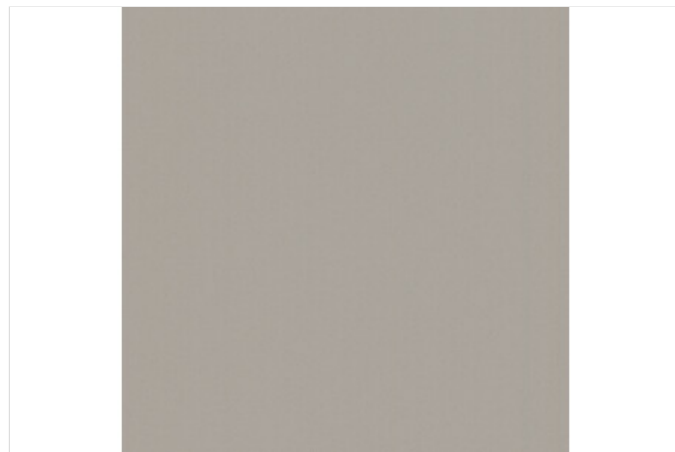

Спецификации

| | |
|------|----------|
| Кант | |
| Тип | ABS кант |

Промоционални цени

от 1 м 2,67 лв./м

Нетна цена 2,67 лв./м

Каталожна цена 3,56 лв./м

Отстъпки

R16 Отстъпка 25 %

Търговска единица

1 Ролка 25 м

Период на промоцията

от 02.03.2024 до изчерпване на наличните количества

Всички цени са в лева без ДДС. Промоцията е валидна до %s или до изчерпване на количествата! Възможни са печатни грешки. За повече информация вижте Общите правила и условия.

За повече информация можете да се свържете с нас.

ЙАФ България ЕООД, ул. София 11, 2139 с. Мусачево, Телефон +359 725 683 10
info@jaf-bulgaria.com, http://www.jaf-bulgaria.com/



ABS Кант EGGER H1115 ST12 Баменда сиво-бежова

Страница 222/434

Дебелина 2 mm

Дължина 25 000 mm

Широчина 43 mm

Артикулен №: 24868/1115

За да произведете изящни мебели Ви е необходимо перфектно съгласуване на цвят, дизайн, структура и повърхност на декоративната плоскост и канта. С огромния си избор на кантове, колекцията на EGGER предлага решения и за най-претенциозните проекти. Акрилонитрил-бутадиен-стиренът (ABS) е термопласт използван за производството на леки и твърди продукти. Благодарение на подсиления чрез UV технология повърхностен лак от синтетични смоли ABS кантовете се отличават с висока износостойчивост и устойчивост на надраскване. Характеризират се още с висока издръжливост, удароустойчивост, хигиеничност и влагоустойчивост. На обратната им страна кантовете са снабдени със слой от универсален свързващ агент, който в комбинация с конвенционалните мебелни лепила

осигурява безупречното им прилепване към носещия материал.



Спецификации

| | |
|------|----------|
| Кант | |
| Тип | ABS кант |

Промоционални цени

от 1 м 2,67 лв./м

Нетна цена 2,67 лв./м
Каталожна цена 3,56 лв./м

Отстъпки
R16 Отстъпка 25 %

Търговска единица
1 Ролка 25 м

Период на промоцията
от 02.03.2024 до изчерпване на наличните количества

Всички цени са в лева без ДДС. Промоцията е валидна до %s или до изчерпване на количествата! Възможни са печатни грешки. За повече информация вижте Общите правила и условия.

За повече информация можете да се свържете с нас.

ЙАФ България ЕООД, ул. София 11, 2139 с. Мусачево, Телефон +359 725 683 10
info@jaf-bulgaria.com, http://www.jaf-bulgaria.com/



ABS Кант EGGER H1122 ST22 Бяло дърво

Страница 223/434

Дебелина 2 mm

Дължина 25 000 mm

Широчина 43 mm

Артикулен №: 24868/1122

За да произведете изящни мебели Ви е необходимо перфектно съгласуване на цвят, дизайн, структура и повърхност на декоративната плоскост и канта. С огромния си избор на кантове, колекцията на EGGER предлага решения и за най-претенциозните проекти. Акрилонитрил-бутадиен-стиренът (ABS) е термопласт използван за производството на леки и твърди продукти. Благодарение на подсиления чрез UV технология повърхностен лак от синтетични смоли ABS кантовете се отличават с висока износостойчивост и устойчивост на надраскване. Характеризират се още с висока издръжливост, удароустойчивост, хигиеничност и влагоустойчивост. На обратната им страна кантовете са снабдени със слой от универсален свързващ агент, който в комбинация с конвенционалните мебелни лепила

осигурява безупречното им прилепване към носещия материал.



Спецификации

| Кант | |
|------|----------|
| Тип | ABS кант |

Промоционални цени

от 1 м 2,67 лв./м

Нетна цена 2,67 лв./м

Каталожна цена 3,56 лв./м

Отстъпки

R16 Отстъпка 25 %

Търговска единица

1 Ролка 25 м

Период на промоцията

от 02.03.2024 до изчерпване на наличните количества

Всички цени са в лева без ДДС. Промоцията е валидна до %s или до изчерпване на количествата! Възможни са печатни грешки. За повече информация вижте Общите правила и условия.

За повече информация можете да се свържете с нас.

ЙАФ България ЕООД, ул. София 11, 2139 с. Мусачево, Телефон +359 725 683 10
info@jaf-bulgaria.com, http://www.jaf-bulgaria.com/



ABS Кант EGGER H1123 ST22 Графитено дърво

Страница 224/434

Дебелина 2 mm

Дължина 25 000 mm

Широчина 43 mm

Артикулен №: 24868/1123

За да произведете изящни мебели Ви е необходимо перфектно съгласуване на цвят, дизайн, структура и повърхност на декоративната плоскост и канта. С огромния си избор на кантове, колекцията на EGGER предлага решения и за най-претенциозните проекти. Акрилонитрил-бутадиен-стиренът (ABS) е термопласт използван за производството на леки и твърди продукти. Благодарение на подсиления чрез UV технология повърхностен лак от синтетични смоли ABS кантовете се отличават с висока износостойчивост и устойчивост на надраскване. Характеризират се още с висока издръжливост, удароустойчивост, хигиеничност и влагоустойчивост. На обратната им страна кантовете са снабдени със слой от универсален свързващ агент, който в комбинация с конвенционалните мебелни лепила

осигурява безупречното им прилепване към носещия материал.



Спецификации

| | |
|------|----------|
| Кант | |
| Тип | ABS кант |

Промоционални цени

от 1 м 2,67 лв./м

Нетна цена 2,67 лв./м
Каталожна цена 3,56 лв./м

Отстъпки
R16 Отстъпка 25 %

Търговска единица
1 Ролка 25 м

Период на промоцията
от 02.03.2024 до изчерпване на наличните количества

Всички цени са в лева без ДДС. Промоцията е валидна до %s или до изчерпване на количествата! Възможни са печатни грешки. За повече информация вижте Общите правила и условия.

За повече информация можете да се свържете с нас.

ЙАФ България ЕООД, ул. София 11, 2139 с. Мусачево, Телефон +359 725 683 10
info@jaf-bulgaria.com, http://www.jaf-bulgaria.com/



ABS Кант EGGER H1137 ST12 Дъб Феррара кафяво-черен

Страница 225/434

Дебелина 2 mm

Дължина 25 000 mm

Широчина 43 mm

Артикулен №: 24868/1137

За да произведете изящни мебели Ви е необходимо перфектно съгласуване на цвят, дизайн, структура и повърхност на декоративната плоскост и канта. С огромния си избор на кантове, колекцията на EGGER предлага решения и за най-претенциозните проекти. Акрилонитрил-бутадиен-стиренът (ABS) е термопласт използван за производството на леки и твърди продукти. Благодарение на подсиления чрез UV технология повърхностен лак от синтетични смоли ABS кантовете се отличават с висока износоустойчивост и устойчивост на надраскване. Характеризират се още с висока издръжливост, удароустойчивост, хигиеничност и влагоустойчивост. На обратната им страна кантовете са снабдени със слой от универсален свързващ агент, който в комбинация с конвенционалните мебелни лепила

осигурява безупречното им прилепване към носещия материал.

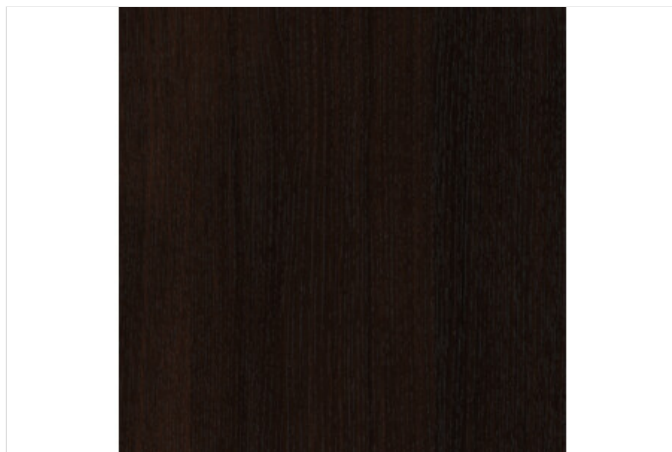

Спецификации

| Кант | |
|------|----------|
| Тип | ABS кант |

Промоционални цени
от 1 м

2,67 лв./м

| | |
|----------------|------------|
| Нетна цена | 2,67 лв./м |
| Каталожна цена | 3,56 лв./м |

Отстъпки

| | |
|-----|---------------|
| R16 | Отстъпка 25 % |
|-----|---------------|

Търговска единица

| | |
|---------|------|
| 1 Ролка | 25 м |
|---------|------|

Период на промоцията

от 02.03.2024 до изчерпване на наличните количества

Всички цени са в лева без ДДС. Промоцията е валидна до %s или до изчерпване на количествата! Възможни са печатни грешки. За повече информация вижте Общите правила и условия.

За повече информация можете да се свържете с нас.

ЙАФ България ЕООД, ул. София 11, 2139 с. Мусачево, Телефон +359 725 683 10
info@jaf-bulgaria.com, http://www.jaf-bulgaria.com/



ABS Кант EGGER H1146 ST10 Дъб Бардолино сив

Страница 226/434

Дебелина 2 mm

Дължина 25 000 mm

Широчина 43 mm

Артикулен №: 24868/1146

За да произведете изящни мебели Ви е необходимо перфектно съгласуване на цвят, дизайн, структура и повърхност на декоративната плоскост и канта. С огромния си избор на кантове, колекцията на EGGER предлага решения и за най-претенциозните проекти. Акрилонитрил-бутадиен-стиренът (ABS) е термопласт използван за производството на леки и твърди продукти. Благодарение на подсиления чрез UV технология повърхностен лак от синтетични смоли ABS кантовете се отличават с висока износостойчивост и устойчивост на надраскване. Характеризират се още с висока издръжливост, удароустойчивост, хигиеничност и влагоустойчивост. На обратната им страна кантовете са снабдени със слой от универсален свързващ агент, който в комбинация с конвенционалните мебелни лепила

осигурява безупречното им прилепване към носещия материал.



Спецификации

| | |
|------|----------|
| Кант | |
| Тип | ABS кант |

Промоционални цени

от 1 м 2,67 лв./м

Нетна цена 2,67 лв./м

Каталожна цена 3,56 лв./м

Отстъпки

R16 Отстъпка 25 %

Търговска единица

1 Ролка 25 м

Период на промоцията

от 02.03.2024 до изчерпване на наличните количества

Всички цени са в лева без ДДС. Промоцията е валидна до %s или до изчерпване на количествата! Възможни са печатни грешки. За повече информация вижте Общите правила и условия.

За повече информация можете да се свържете с нас.

ЙАФ България ЕООД, ул. София 11, 2139 с. Мусачево, Телефон +359 725 683 10
info@jaf-bulgaria.com, http://www.jaf-bulgaria.com/



ABS Кант EGGER H1151 ST10 Дъб кафяв автентичен

Страница 227/434

Дебелина 2 mm

Дължина 25 000 mm

Широчина 43 mm

Артикулен №: 24868/1151

За да произведете изящни мебели Ви е необходимо перфектно съгласуване на цвят, дизайн, структура и повърхност на декоративната плоскост и канта. С огромния си избор на кантове, колекцията на EGGER предлага решения и за най-претенциозните проекти. Акрилонитрил-бутадиен-стиренът (ABS) е термопласт използван за производството на леки и твърди продукти. Благодарение на подсиления чрез UV технология повърхностен лак от синтетични смоли ABS кантовете се отличават с висока износостойчивост и устойчивост на надраскване. Характеризират се още с висока издръжливост, удароустойчивост, хигиеничност и влагоустойчивост. На обратната им страна кантовете са снабдени със слой от универсален свързващ агент, който в комбинация с конвенционалните мебелни лепила

осигурява безупречното им прилепване към носещия материал.

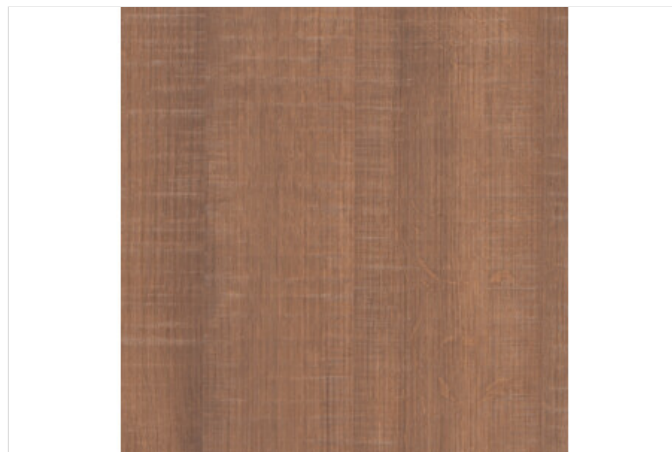

Спецификации

| | |
|------|----------|
| Кант | |
| Тип | ABS кант |

Промоционални цени

от 1 м 2,67 лв./м

Нетна цена 2,67 лв./м

Каталожна цена 3,56 лв./м

Отстъпки

R16 Отстъпка 25 %

Търговска единица

1 Ролка 25 м

Период на промоцията

от 02.03.2024 до изчерпване на наличните количества

Всички цени са в лева без ДДС. Промоцията е валидна до %s или до изчерпване на количествата! Възможни са печатни грешки. За повече информация вижте Общите правила и условия.

За повече информация можете да се свържете с нас.

ЙАФ България ЕООД, ул. София 11, 2139 с. Мусачево, Телефон +359 725 683 10
info@jaf-bulgaria.com, http://www.jaf-bulgaria.com/



ABS Кант EGGER H1176 ST37 Дъб Халифакс бял

Страница 228/434

Дебелина 2 mm

Дължина 25 000 mm

Широчина 43 mm

Артикулен №: 24868/1176

За да произведете изящни мебели Ви е необходимо перфектно съгласуване на цвят, дизайн, структура и повърхност на декоративната плоскост и канта. С огромния си избор на кантове, колекцията на EGGER предлага решения и за най-претенциозните проекти. Акрилонитрил-бутадиен-стиренът (ABS) е термопласт използван за производството на леки и твърди продукти. Благодарение на подсиления чрез UV технология повърхностен лак от синтетични смоли ABS кантовете се отличават с висока износостойчивост и устойчивост на надраскване. Характеризират се още с висока издръжливост, удароустойчивост, хигиеничност и влагоустойчивост. На обратната им страна кантовете са снабдени със слой от универсален свързващ агент, който в комбинация с конвенционалните мебелни лепила

осигурява безупречното им прилепване към носещия материал.



Спецификации

| | |
|------|----------|
| Кант | |
| Тип | ABS кант |

Промоционални цени

от 1 м 2,67 лв./м

Нетна цена 2,67 лв./м
Каталожна цена 3,56 лв./м

Отстъпки
R16 Отстъпка 25 %

Търговска единица
1 Ролка 25 м

Период на промоцията
от 02.03.2024 до изчерпване на наличните количества

Всички цени са в лева без ДДС. Промоцията е валидна до %s или до изчерпване на количествата! Възможни са печатни грешки. За повече информация вижте Общите правила и условия.

За повече информация можете да се свържете с нас.

ЙАФ България ЕООД, ул. София 11, 2139 с. Мусачево, Телефон +359 725 683 10
info@jaf-bulgaria.com, http://www.jaf-bulgaria.com/



ABS Кант EGGER H1334 ST9 Дъб Ферара натур

Страница 229/434

Дебелина 2 mm

Дължина 25 000 mm

Широчина 43 mm

Артикулен №: 24868/1334

За да произведете изящни мебели Ви е необходимо перфектно съгласуване на цвят, дизайн, структура и повърхност на декоративната плоскост и канта. С огромния си избор на кантове, колекцията на EGGER предлага решения и за най-претенциозните проекти. Акрилонитрил-бутадиен-стиренът (ABS) е термопласт използван за производството на леки и твърди продукти. Благодарение на подсиления чрез UV технология повърхностен лак от синтетични смоли ABS кантовете се отличават с висока износостойчивост и устойчивост на надраскване. Характеризират се още с висока издръжливост, удароустойчивост, хигиеничност и влагоустойчивост. На обратната им страна кантовете са снабдени със слой от универсален свързващ агент, който в комбинация с конвенционалните мебелни лепила

осигурява безупречното им прилепване към носещия материал.

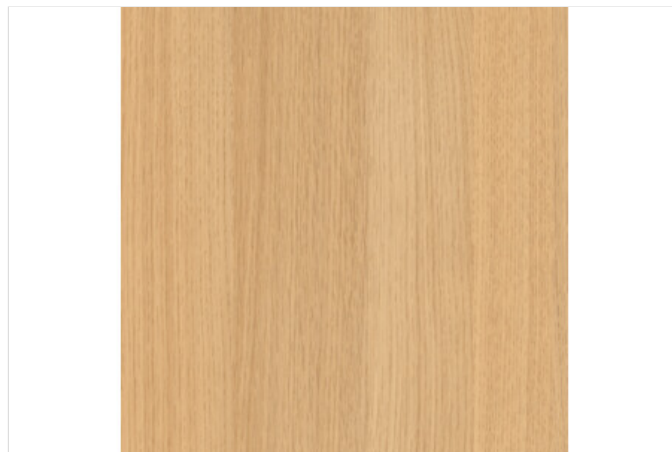

Спецификации

| | |
|------|----------|
| Кант | |
| Тип | ABS кант |

Промоционални цени

от 1 м 2,67 лв./м

Нетна цена 2,67 лв./м

Каталожна цена 3,56 лв./м

Отстъпки

R16 Отстъпка 25 %

Търговска единица

1 Ролка 25 м

Период на промоцията

от 02.03.2024 до изчерпване на наличните количества

Всички цени са в лева без ДДС. Промоцията е валидна до %s или до изчерпване на количествата! Възможни са печатни грешки. За повече информация вижте Общите правила и условия.

За повече информация можете да се свържете с нас.

ЙАФ България ЕООД, ул. София 11, 2139 с. Мусачево, Телефон +359 725 683 10
info@jaf-bulgaria.com, http://www.jaf-bulgaria.com/



ABS Кант EGGER H1387 ST10 Дъб Денвър графит

Страница 230/434

Дебелина 2 mm

Дължина 25 000 mm

Широчина 43 mm

Артикулен №: 24868/1387

За да произведете изящни мебели Ви е необходимо перфектно съгласуване на цвят, дизайн, структура и повърхност на декоративната плоскост и канта. С огромния си избор на кантове, колекцията на EGGER предлага решения и за най-претенциозните проекти. Акрилонитрил-бутадиен-стиренът (ABS) е термопласт използван за производството на леки и твърди продукти. Благодарение на подсиления чрез UV технология повърхностен лак от синтетични смоли ABS кантовете се отличават с висока износостойчивост и устойчивост на надраскване. Характеризират се още с висока издръжливост, удароустойчивост, хигиеничност и влагоустойчивост. На обратната им страна кантовете са снабдени със слой от универсален свързващ агент, който в комбинация с конвенционалните мебелни лепила

осигурява безупречното им прилепване към носещия материал.

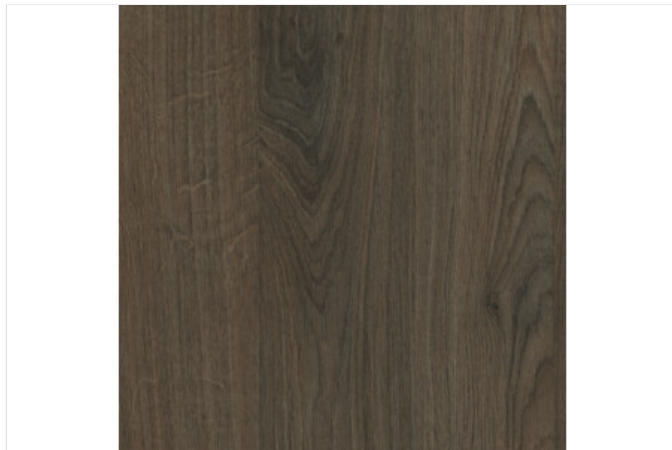

Спецификации

| | |
|------|----------|
| Кант | |
| Тип | ABS кант |

Промоционални цени

от 1 м 2,67 лв./м

Нетна цена 2,67 лв./м
Каталожна цена 3,56 лв./м

Отстъпки
R16 Отстъпка 25 %

Търговска единица
1 Ролка 25 м

Период на промоцията
от 02.03.2024 до изчерпване на наличните количества

Всички цени са в лева без ДДС. Промоцията е валидна до %s или до изчерпване на количествата! Възможни са печатни грешки. За повече информация вижте Общите правила и условия.

За повече информация можете да се свържете с нас.

ЙАФ България ЕООД, ул. София 11, 2139 с. Мусачево, Телефон +359 725 683 10
info@jaf-bulgaria.com, http://www.jaf-bulgaria.com/



ABS Кант EGGER H1424 ST22 Уудлайн крийм

Страница 231/434

Дебелина 2 mm

Дължина 25 000 mm

Широчина 43 mm

Артикулен №: 24868/1424

За да произведете изящни мебели Ви е необходимо перфектно съгласуване на цвят, дизайн, структура и повърхност на декоративната плоскост и канта. С огромния си избор на кантове, колекцията на EGGER предлага решения и за най-претенциозните проекти. Акрилонитрил-бутадиен-стиренът (ABS) е термопласт използван за производството на леки и твърди продукти. Благодарение на подсиления чрез UV технология повърхностен лак от синтетични смоли ABS кантовете се отличават с висока износостойчивост и устойчивост на надраскване. Характеризират се още с висока издръжливост, удароустойчивост, хигиеничност и влагоустойчивост. На обратната им страна кантовете са снабдени със слой от универсален свързващ агент, който в комбинация с конвенционалните мебелни лепила

осигурява безупречното им прилепване към носещия материал.

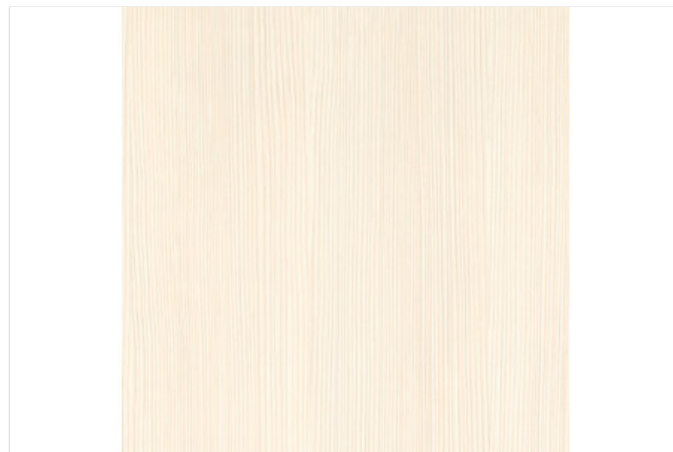

Спецификации

| | |
|------|----------|
| Кант | |
| Тип | ABS кант |

Промоционални цени

от 1 м 2,67 лв./м

Нетна цена 2,67 лв./м
Каталожна цена 3,56 лв./м

Отстъпки
R16 Отстъпка 25 %

Търговска единица
1 Ролка 25 м

Период на промоцията
от 02.03.2024 до изчерпване на наличните количества

Всички цени са в лева без ДДС. Промоцията е валидна до %s или до изчерпване на количествата! Възможни са печатни грешки. За повече информация вижте Общите правила и условия.

За повече информация можете да се свържете с нас.

ЙАФ България ЕООД, ул. София 11, 2139 с. Мусачево, Телефон +359 725 683 10
info@jaf-bulgaria.com, http://www.jaf-bulgaria.com/



ABS Кант EGGER H1486 ST36 Бор Джаксън

Страница 232/434

Дебелина 2 mm

Дължина 25 000 mm

Широчина 43 mm

Артикулен №: 24868/1486

За да произведете изящни мебели Ви е необходимо перфектно съгласуване на цвят, дизайн, структура и повърхност на декоративната плоскост и канта. С огромния си избор на кантове, колекцията на EGGER предлага решения и за най-претенциозните проекти. Акрилонитрил-бутадиен-стиренът (ABS) е термопласт използван за производството на леки и твърди продукти. Благодарение на подсиления чрез UV технология повърхностен лак от синтетични смоли ABS кантовете се отличават с висока износостойчивост и устойчивост на надраскване. Характеризират се още с висока издръжливост, удароустойчивост, хигиеничност и влагоустойчивост. На обратната им страна кантовете са снабдени със слой от универсален свързващ агент, който в комбинация с конвенционалните мебелни лепила

осигурява безупречното им прилепване към носещия материал.



Спецификации

| | |
|------|----------|
| Кант | |
| Тип | ABS кант |

Промоционални цени

от 1 м 2,67 лв./м

Нетна цена 2,67 лв./м

Каталожна цена 3,56 лв./м

Отстъпки

R16 Отстъпка 25 %

Търговска единица

1 Ролка 25 м

Период на промоцията

от 02.03.2024 до изчерпване на наличните количества

Всички цени са в лева без ДДС. Промоцията е валидна до %s или до изчерпване на количествата! Възможни са печатни грешки. За повече информация вижте Общите правила и условия.

За повече информация можете да се свържете с нас.

ЙАФ България ЕООД, ул. София 11, 2139 с. Мусачево, Телефон +359 725 683 10
info@jaf-bulgaria.com, http://www.jaf-bulgaria.com/



ABS Кант EGGER H1511 ST15 Бук Бавария

Страница 233/434

Дебелина 2 mm

Дължина 25 000 mm

Широчина 43 mm

Артикулен №: 24868/1511

За да произведете изящни мебели Ви е необходимо перфектно съгласуване на цвят, дизайн, структура и повърхност на декоративната плоскост и канта. С огромния си избор на кантове, колекцията на EGGER предлага решения и за най-претенциозните проекти. Акрилонитрил-бутадиен-стиренът (ABS) е термопласт използван за производството на леки и твърди продукти. Благодарение на подсиления чрез UV технология повърхностен лак от синтетични смоли ABS кантовете се отличават с висока износостойчивост и устойчивост на надраскване. Характеризират се още с висока издръжливост, удароустойчивост, хигиеничност и влагоустойчивост. На обратната им страна кантовете са снабдени със слой от универсален свързващ агент, който в комбинация с конвенционалните мебелни лепила

осигурява безупречното им прилепване към носещия материал.



Спецификации

| | |
|------|----------|
| Кант | |
| Тип | ABS кант |

Промоционални цени

от 1 м 2,67 лв./м

Нетна цена 2,67 лв./м

Каталожна цена 3,56 лв./м

Отстъпки

R16 Отстъпка 25 %

Търговска единица

1 Ролка 25 м

Период на промоцията

от 02.03.2024 до изчерпване на наличните количества

Всички цени са в лева без ДДС. Промоцията е валидна до %s или до изчерпване на количествата! Възможни са печатни грешки. За повече информация вижте Общите правила и условия.

За повече информация можете да се свържете с нас.

ЙАФ България ЕООД, ул. София 11, 2139 с. Мусачево, Телефон +359 725 683 10
info@jaf-bulgaria.com, http://www.jaf-bulgaria.com/



ABS Кант EGGER H1582 ST15 Бук Елмау

Страница 234/434

Дебелина 2 mm

Дължина 25 000 mm

Широчина 43 mm

Артикулен №: 24868/1582

За да произведете изящни мебели Ви е необходимо перфектно съгласуване на цвят, дизайн, структура и повърхност на декоративната плоскост и канта. С огромния си избор на кантове, колекцията на EGGER предлага решения и за най-претенциозните проекти. Акрилонитрил-бутадиен-стиренът (ABS) е термопласт използван за производството на леки и твърди продукти. Благодарение на подсиления чрез UV технология повърхностен лак от синтетични смоли ABS кантовете се отличават с висока износостойчивост и устойчивост на надраскване. Характеризират се още с висока издръжливост, удароустойчивост, хигиеничност и влагоустойчивост. На обратната им страна кантовете са снабдени със слой от универсален свързващ агент, който в комбинация с конвенционалните мебелни лепила

осигурява безупречното им прилепване към носещия материал.



Спецификации

| | |
|------|----------|
| Кант | |
| Тип | ABS кант |

Промоционални цени

от 1 м 2,67 лв./м

Нетна цена 2,67 лв./м

Каталожна цена 3,56 лв./м

Отстъпки

R16 Отстъпка 25 %

Търговска единица

1 Ролка 25 м

Период на промоцията

от 02.03.2024 до изчерпване на наличните количества

Всички цени са в лева без ДДС. Промоцията е валидна до %s или до изчерпване на количествата! Възможни са печатни грешки. За повече информация вижте Общите правила и условия.

За повече информация можете да се свържете с нас.

ЙАФ България ЕООД, ул. София 11, 2139 с. Мусачево, Телефон +359 725 683 10
info@jaf-bulgaria.com, http://www.jaf-bulgaria.com/



ABS Кант EGGER H1733 ST9 Бреза Мейнау

Страница 235/434

Дебелина 2 mm

Дължина 25 000 mm

Широчина 43 mm

Артикулен №: 24868/1733

За да произведете изящни мебели Ви е необходимо перфектно съгласуване на цвят, дизайн, структура и повърхност на декоративната плоскост и канта. С огромния си избор на кантове, колекцията на EGGER предлага решения и за най-претенциозните проекти. Акрилонитрил-бутадиен-стиренът (ABS) е термопласт използван за производството на леки и твърди продукти. Благодарение на подсиления чрез UV технология повърхностен лак от синтетични смоли ABS кантовете се отличават с висока износостойчивост и устойчивост на надраскване. Характеризират се още с висока издръжливост, удароустойчивост, хигиеничност и влагоустойчивост. На обратната им страна кантовете са снабдени със слой от универсален свързващ агент, който в комбинация с конвенционалните мебелни лепила

осигурява безупречното им прилепване към носещия материал.



Спецификации

| | |
|------|----------|
| Кант | |
| Тип | ABS кант |

Промоционални цени

от 1 м 2,67 лв./м

Нетна цена 2,67 лв./м
Каталожна цена 3,56 лв./м

Отстъпки
R16 Отстъпка 25 %

Търговска единица
1 Ролка 25 м

Период на промоцията
от 02.03.2024 до изчерпване на наличните количества

Всички цени са в лева без ДДС. Промоцията е валидна до %s или до изчерпване на количествата! Възможни са печатни грешки. За повече информация вижте Общите правила и условия.

За повече информация можете да се свържете с нас.

ЙАФ България ЕООД, ул. София 11, 2139 с. Мусачево, Телефон +359 725 683 10
info@jaf-bulgaria.com, http://www.jaf-bulgaria.com/



ABS Кант EGGER H3058 ST22 Венге Мали

Страница 236/434

Дебелина 2 mm

Дължина 25 000 mm

Широчина 43 mm

Артикулен №: 24868/3058

За да произведете изящни мебели Ви е необходимо перфектно съгласуване на цвят, дизайн, структура и повърхност на декоративната плоскост и канта. С огромния си избор на кантове, колекцията на EGGER предлага решения и за най-претенциозните проекти. Акрилонитрил-бутадиен-стиренът (ABS) е термопласт използван за производството на леки и твърди продукти. Благодарение на подсиления чрез UV технология повърхностен лак от синтетични смоли ABS кантовете се отличават с висока износостойчивост и устойчивост на надраскване. Характеризират се още с висока издръжливост, удароустойчивост, хигиеничност и влагоустойчивост. На обратната им страна кантовете са снабдени със слой от универсален свързващ агент, който в комбинация с конвенционалните мебелни лепила

осигурява безупречното им прилепване към носещия материал.



Спецификации

| | |
|------|----------|
| Кант | |
| Тип | ABS кант |

Промоционални цени

от 1 м 2,67 лв./м

Нетна цена 2,67 лв./м
Каталожна цена 3,56 лв./м

Отстъпки
R16 Отстъпка 25 %

Търговска единица
1 Ролка 25 м

Период на промоцията
от 02.03.2024 до изчерпване на наличните количества

Всички цени са в лева без ДДС. Промоцията е валидна до %s или до изчерпване на количествата! Възможни са печатни грешки. За повече информация вижте Общите правила и условия.

За повече информация можете да се свържете с нас.

ЙАФ България ЕООД, ул. София 11, 2139 с. Мусачево, Телефон +359 725 683 10
info@jaf-bulgaria.com, http://www.jaf-bulgaria.com/



ABS Кант EGGER H3326 ST28 Дъб Гладстон СИВ Страница 237/434

Дебелина 2 mm

Дължина 25 000 mm

Широчина 43 mm

Артикулен №: 24868/3326

За да произведете изящни мебели Ви е необходимо перфектно съгласуване на цвят, дизайн, структура и повърхност на декоративната плоскост и канта. С огромния си избор на кантове, колекцията на EGGER предлага решения и за най-претенциозните проекти. Акрилонитрил-бутадиен-стиренът (ABS) е термопласт използван за производството на леки и твърди продукти. Благодарение на подсиления чрез UV технология повърхностен лак от синтетични смоли ABS кантовете се отличават с висока износостойчивост и устойчивост на надраскване. Характеризират се още с висока издръжливост, удароустойчивост, хигиеничност и влагоустойчивост. На обратната им страна кантовете са снабдени със слой от универсален свързващ агент, който в комбинация с конвенционалните мебелни лепила

осигурява безупречното им прилепване към носещия материал.



Спецификации

| | |
|------|----------|
| Кант | |
| Тип | ABS кант |

Промоционални цени

от 1 м **2,67 лв./м**

Нетна цена 2,67 лв./м
Каталожна цена 3,56 лв./м

Отстъпки
R16 Отстъпка 25 %

Търговска единица
1 Ролка 25 м

Период на промоцията
от 02.03.2024 до изчерпване на наличните количества

Всички цени са в лева без ДДС. Промоцията е валидна до %s или до изчерпване на количествата! Възможни са печатни грешки. За повече информация вижте Общите правила и условия.

[За повече информация можете да се свържете с нас.](#)

ЙАФ България ЕООД, ул. София 11, 2139 с. Мусачево, Телефон +359 725 683 10
info@jaf-bulgaria.com, http://www.jaf-bulgaria.com/



ABS Кант EGGER H3451 ST22 Флийтууд шампанско

Страница 238/434

Дебелина 2 mm

Дължина 25 000 mm

Широчина 43 mm

Артикулен №: 24868/3451

За да произведете изящни мебели Ви е необходимо перфектно съгласуване на цвят, дизайн, структура и повърхност на декоративната плоскост и канта. С огромния си избор на кантове, колекцията на EGGER предлага решения и за най-претенциозните проекти. Акрилонитрил-бутадиен-стиренът (ABS) е термопласт използван за производството на леки и твърди продукти. Благодарение на подсиления чрез UV технология повърхностен лак от синтетични смоли ABS кантовете се отличават с висока износоустойчивост и устойчивост на надраскване. Характеризират се още с висока издръжливост, удароустойчивост, хигиеничност и влагоустойчивост. На обратната им страна кантовете са снабдени със слой от универсален свързващ агент, който в комбинация с конвенционалните мебелни лепила

осигурява безупречното им прилепване към носещия материал.



Спецификации

| Кант | |
|------|----------|
| Тип | ABS кант |

Промоционални цени

от 1 м 2,67 лв./м

| | |
|----------------|------------|
| Нетна цена | 2,67 лв./м |
| Каталожна цена | 3,56 лв./м |

Отстъпки

R16 Отстъпка 25 %

Търговска единица

1 Ролка 25 м

Период на промоцията

от 02.03.2024 до изчерпване на наличните количества

Всички цени са в лева без ДДС. Промоцията е валидна до %s или до изчерпване на количествата! Възможни са печатни грешки. За повече информация вижте Общите правила и условия.

За повече информация можете да се свържете с нас.

ЙАФ България ЕООД, ул. София 11, 2139 с. Мусачево, Телефон +359 725 683 10
info@jaf-bulgaria.com, http://www.jaf-bulgaria.com/



ABS Кант EGGER H3453 ST22 Флийтууд Сива лава

Страница 239/434

Дебелина 2 mm

Дължина 25 000 mm

Широчина 43 mm

Артикулен №: 24868/3453

За да произведете изящни мебели Ви е необходимо перфектно съгласуване на цвят, дизайн, структура и повърхност на декоративната плоскост и канта. С огромния си избор на кантове, колекцията на EGGER предлага решения и за най-претенциозните проекти. Акрилонитрил-бутадиен-стиренът (ABS) е термопласт използван за производството на леки и твърди продукти. Благодарение на подсиления чрез UV технология повърхностен лак от синтетични смоли ABS кантовете се отличават с висока износостойчивост и устойчивост на надраскване. Характеризират се още с висока издръжливост, удароустойчивост, хигиеничност и влагоустойчивост. На обратната им страна кантовете са снабдени със слой от универсален свързващ агент, който в комбинация с конвенционалните мебелни лепила

осигурява безупречното им прилепване към носещия материал.

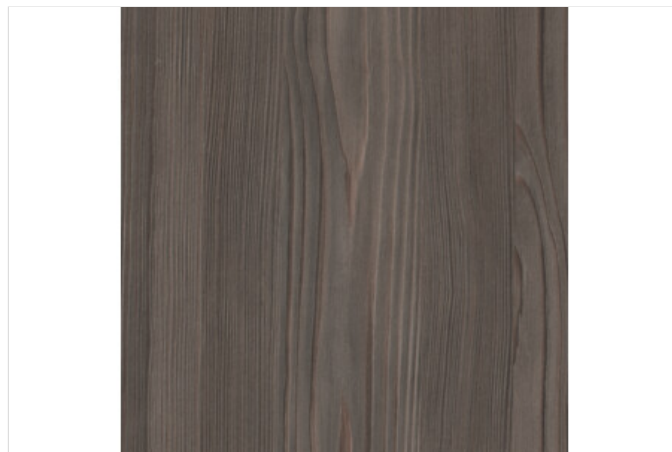

Спецификации

| | |
|------|----------|
| Кант | |
| Тип | ABS кант |

Промоционални цени

от 1 м 2,67 лв./м

Нетна цена 2,67 лв./м

Каталожна цена 3,56 лв./м

Отстъпки

R16 Отстъпка 25 %

Търговска единица

1 Ролка 25 м

Период на промоцията

от 02.03.2024 до изчерпване на наличните количества

Всички цени са в лева без ДДС. Промоцията е валидна до %s или до изчерпване на количествата! Възможни са печатни грешки. За повече информация вижте Общите правила и условия.

За повече информация можете да се свържете с нас.

ЙАФ България ЕООД, ул. София 11, 2139 с. Мусачево, Телефон +359 725 683 10
info@jaf-bulgaria.com, http://www.jaf-bulgaria.com/



ABS кант EGGER W908 SM Базово бяло

Страница 240/434

Дебелина **0,4 mm**

Дължина **200 000 mm**

Широчина **23 mm**

Артикулен №: **24893/0001**

За да произведете изящни мебели Ви е необходимо перфектно съгласуване на цвят, дизайн, структура и повърхност на декоративната плоскост и канта. С огромния си избор на кантове, колекцията на EGGER предлага решения и за най-претенциозните проекти. Акрилонитрил-бутадиен-стиренът (ABS) е термопласт използван за производството на леки и твърди продукти. Благодарение на подсиления чрез UV технология повърхностен лак от синтетични смоли ABS кантовете се отличават с висока износостойчивост и устойчивост на надраскване. Характеризират се още с висока издръжливост, удароустойчивост, хигиеничност и влагоустойчивост. На обратната им страна кантовете са снабдени със слой от универсален свързващ агент, който в комбинация с конвенционалните мебелни лепила

осигурява безупречното им прилепване към носещия материал.

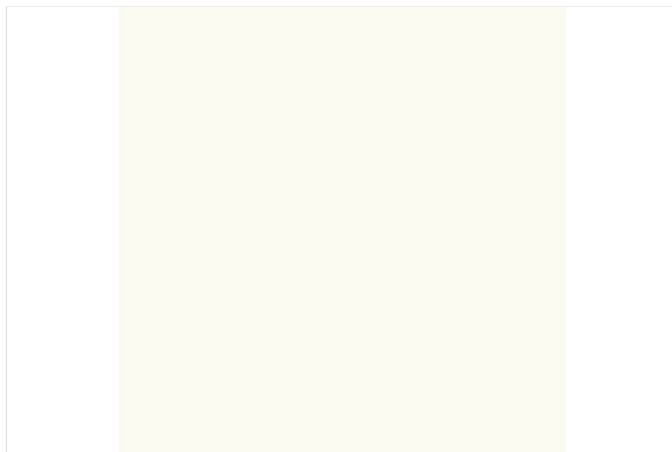

Спецификации

| | |
|------|----------|
| Кант | |
| Тип | ABS кант |

Промоционални цени

от 1 м

0,26 лв./м

Нетна цена

0,26 лв./м

Каталожна цена

0,35 лв./м

Отстъпки

R16

Отстъпка 25,71 %

Търговска единица

1 Ролка

200 м

Период на промоцията

от 02.03.2024 до изчерпване на наличните количества

Всички цени са в лева без ДДС. Промоцията е валидна до %s или до изчерпване на количествата! Възможни са печатни грешки. За повече информация вижте Общите правила и условия.

За повече информация можете да се свържете с нас.

ЙАФ България ЕООД, ул. София 11, 2139 с. Мусачево, Телефон +359 725 683 10
info@jaf-bulgaria.com, http://www.jaf-bulgaria.com/



ABS кант EGGER W908 ST2 Базово бяло

Страница 241/434

Дебелина **0,4 mm**

Дължина **200 000 mm**

Широчина **23 mm**

Артикулен №: **24893/0002**

За да произведете изящни мебели Ви е необходимо перфектно съгласуване на цвят, дизайн, структура и повърхност на декоративната плоскост и канта. С огромния си избор на кантове, колекцията на EGGER предлага решения и за най-претенциозните проекти. Акрилонитрил-бутадиен-стиренът (ABS) е термопласт използван за производството на леки и твърди продукти. Благодарение на подсиления чрез UV технология повърхностен лак от синтетични смоли ABS кантовете се отличават с висока износостойчивост и устойчивост на надраскване. Характеризират се още с висока издръжливост, удароустойчивост, хигиеничност и влагоустойчивост. На обратната им страна кантовете са снабдени със слой от универсален свързващ агент, който в комбинация с конвенционалните мебелни лепила

осигурява безупречното им прилепване към носещия материал.

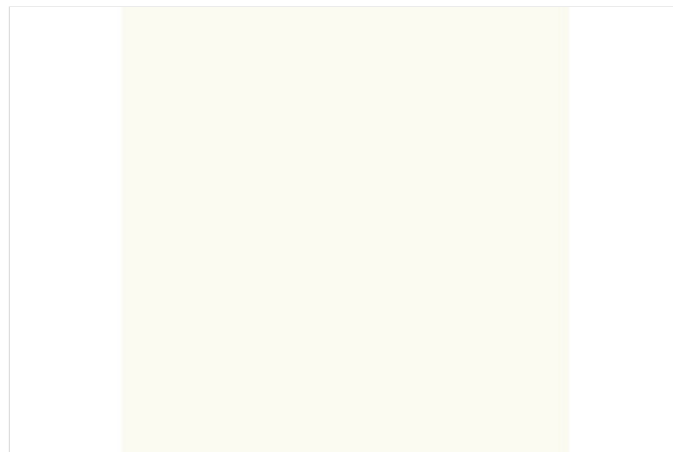

Спецификации

| Кант | |
|------|----------|
| Тип | ABS кант |

Промоционални цени

от 1 м **0,26 лв./м**

Нетна цена 0,26 лв./м
Каталожна цена 0,35 лв./м

Отстъпки

R16 Отстъпка 25,71 %

Търговска единица

1 Ролка 200 м

Период на промоцията

от 02.03.2024 до изчерпване на наличните количества

Всички цени са в лева без ДДС. Промоцията е валидна до %s или до изчерпване на количествата! Възможни са печатни грешки. За повече информация вижте Общите правила и условия.

[За повече информация можете да се свържете с нас.](#)

ЙАФ България ЕООД, ул. София 11, 2139 с. Мусачево, Телефон +359 725 683 10
info@jaf-bulgaria.com, <http://www.jaf-bulgaria.com/>



KVN Масивни конструктивни греди смърч, клинозъбно слепени, индустриално качество

Страница 242/434

Дебелина 160 mm

Дължина 13 000 mm

Широчина 120 mm

Артикулен №: 56997/2163

Масивна конструктивна дървесина е обозначение за сортирани, технически сушени и рендосани греди, които могат да бъде произведен на почти всякаква дължина посредством клинозъбно слепване. При употреба за носещи цели масивната конструктивна дървесина трябва да е преминала визуално или машинно сортиране съгласно нормата EN14081-1. Визуалното сортиране се извършва съгласно DIN4074-1, а клинозъбното слепване - съгласно EN 385. Изискваната максималната влажност на дървесината е 18%.



Спецификации

| | |
|---------------|------------------------------|
| Вид дървесина | Смърч |
| Качество | Конструктивно качество (NSi) |

Характеристики

ÖNORM DIN 4074-1

БДС EN 15497:2014

Промоционални цени

от 1 бр. 962,00 лв./м³

Нетна цена 962,00 лв./м³

Каталожна цена 1300,00 лв./м³

Отстъпки

R42 Отстъпка 26 %

Търговска единица

1 бр. 0,25 м³

1 пакет(а) 21 бр.

Период на промоцията

от 01.05.2024 до 31.05.2024

Всички цени са в лева без ДДС. Промоцията е валидна до 31.05.2024 или до изчерпване на количествата! Възможни са печатни грешки. За повече информация виж Общите правила и условия.

За повече информация можете да се свържете с нас.

ЙАФ България ЕООД, ул. София 11, 2139 с. Мусачево, Телефон +359 725 683 10
info@jaf-bulgaria.com, <http://www.jaf-bulgaria.com/>



KVH конструктивна дървесина

Страница 243/434

Дебелина 160 mm

Дължина 13 000 mm

Широчина 50 mm

Артикулен №: 56997/5163

Масивна конструктивна дървесина е обозначение за сортирани, технически сушени и рендосани греди, които могат да бъде произведен на почти всякаква дължина посредством клинозъбно слепване. При употреба за носещи цели масивната конструктивна дървесина трябва да е преминала визуално или машинно сортиране съгласно нормата EN14081-1. Визуалното сортиране се извършва съгласно DIN4074-1, а клинозъбното слепване - съгласно EN 385. Изискваната максималната влажност на дървесината е 18%.



Спецификации

| | |
|---------------|------------------------------|
| Вид дървесина | Смърч |
| Качество | Конструктивно качество (NSi) |

Характеристики

ÖNORM DIN 4074-1

БДС EN 15497:2014

БДС EN 14081-1

БДС EN 338

Промоционални цени

от 1 бр. 947,20 лв./м³Нетна цена 947,20 лв./м³Каталожна цена 1280,00 лв./м³

Отстъпки

R42

Отстъпка 26 %

Търговска единица

1 бр.

0,104 м³

Период на промоцията

от 01.05.2024 до 31.05.2024

Всички цени са в лева без ДДС. Промоцията е валидна до 31.05.2024 или до изчерпване на количествата! Възможни са печатни грешки. За повече информация виж Общите правила и условия.

За повече информация можете да се свържете с нас.

ЙАФ България ЕООД, ул. София 11, 2139 с. Мусачево, Телефон +359 725 683 10
info@jaf-bulgaria.com, <http://www.jaf-bulgaria.com/>



Двойно Т-образни греди Steico Joist

Страница 244/434

Дебелина 300 mm

Дължина 13 000 mm

Широчина 45 mm

Артикулен №: 21663/4530

Употреба:

- носещи греди за дървени конструкции
- покривни ребра
- стенни рамкови конструкции с минимални топлинни мостове

Предимства:

- ограничаване на топлинните мостове
- висока димензионална стабилност
- висока носимоспособност при ниско собствено тегло
- лесен монтаж и обработка
- не изисква специални крепежни системи
- Европейски технически сертификат ETA

Спецификации



Промоционални цени
от 1 бр.

10,25 лв./м

Нетна цена

10,25 лв./м

Каталожна цена

15,54 лв./м

Отстъпки

R35

Отстъпка 34,04 %

Търговска единица

1 бр.

13 м

1 пал.

43 бр.

Период на промоцията

от 03.01.2024 до изчерпване на наличните количества

Всички цени са в лева без ДДС. Промоцията е валидна до %s или до изчерпване на количествата! Възможни са печатни грешки. За повече информация вижте Общите правила и условия.

За повече информация можете да се свържете с нас.

ЙАФ България ЕООД, ул. София 11, 2139 с. Мусачево, Телефон +359 725 683 10
info@jaf-bulgaria.com, <http://www.jaf-bulgaria.com/>



Двойно Т-образни греди Steico Joist

Страница 245/434

Дебелина 240 mm

Дължина 13 000 mm

Широчина 60 mm

Артикулен №: 21663/6024

Употреба:

- носещи греди за дървени конструкции
- покривни ребра
- стенни рамкови конструкции с минимални топлинни мостове

Предимства:

- ограничаване на топлинните мостове
- висока димензионална стабилност
- висока носимоспособност при ниско собствено тегло
- лесен монтаж и обработка
- не изисква специални крепежни системи
- Европейски технически сертификат ETA

Спецификации



Промоционални цени
от 1 бр.

25,55 лв./м

Нетна цена

25,55 лв./м

Каталожна цена

29,35 лв./м

Отстъпки

R35

Отстъпка 12,95 %

Търговска единица

1 бр.

13 м

1 пал.

33 бр.

Период на промоцията

от 01.05.2024 до 31.05.2024

Всички цени са в лева без ДДС. Промоцията е валидна до 31.05.2024 или до изчерпване на количествата! Възможни са печатни грешки. За повече информация виж Общите правила и условия.

[За повече информация можете да се свържете с нас.](#)

ЙАФ България ЕООД, ул. София 11, 2139 с. Мусачево, Телефон +359 725 683 10
info@jaf-bulgaria.com, <http://www.jaf-bulgaria.com/>



MDF Form E1 E05 огъваем с надлъжни шлицове

Страница 246/434

Дебелина 8 mm

Дължина 2 800 mm

Широчина 1 030 mm

Артикулен №: 04356/0002

Огъваемият MDF разкрива впечатляващи възможности за атрактивни решения. С покритие от лак, естествен фурнир или HPL този висококачествен материал позволява лесно, бързо и евтино постигане на елегантни заобляния и криви. Прецизните прорези с равномерни отстояния и дълбочина дават възможност за оформяне на перфектни извивки с по-големи или по-малки раздиуси.

Предимства:

- лесен за нанасяне на лак, фурнир или HPL или други покрития
- бърза и лесна изработка на различни извити форми – вълнообразни, дъгообразни или окръжности.



Спецификации

| MDF | |
|------------|---|
| Повърхност | с надлъжни шлицове |
| Приложения | изграждане на търговски обекти и изложбени щандове, Сводове за врати, Барове, Облицовки на стени, Дизайнерски елементи, Елегантни облицовки за стенни арки и колони, Използването на прорези като елементи от дизайна във видимата част |

Характеристики

Емисионен клас E1 E05

Промоционални цени
от 1 бр. **16,07 лв./м²**

Нетна цена 16,07 лв./м²
Каталожна цена 20,60 лв./м²

Отстъпки
R11 Отстъпка 21,99 %

Търговска единица
1 бр. 2,884 м²
1 пал. 40 бр.

Период на промоцията
от 01.05.2024 до 31.05.2024

Всички цени са в лева без ДДС. Промоцията е валидна до 31.05.2024 или до изчерпване на количествата! Възможни са печатни грешки. За повече информация виж Общите правила и условия.

За повече информация можете да се свържете с нас.

ЙАФ България ЕООД, ул. София 11, 2139 с. Мусачево, Телефон +359 725 683 10
info@jaf-bulgaria.com, <http://www.jaf-bulgaria.com/>



MDF Form E1 E05 огъваем с надлъжни шлицове

Страница 247/434

Дебелина 10 mm

Дължина 2 800 mm

Широчина 1 030 mm

Артикулен №: 04357/0003

Огъваемият MDF разкрива впечатляващи възможности за атрактивни решения. С покритие от лак, естествен фурнир или HPL този висококачествен материал позволява лесно, бързо и евтино постигане на елегантни заобляния и криви. Прецизните прорези с равномерни отстояния и дълбочина дават възможност за оформяне на перфектни извивки с по-големи или по-малки раздиуси.

Предимства:

- лесен за нанасяне на лак, фурнир или HPL или други покрития
- бърза и лесна изработка на различни извити форми – вълнообразни, дъгообразни или окръжности.



Спецификации

| MDF | |
|------------|---|
| Повърхност | с надлъжни шлицове |
| Приложения | изграждане на търговски обекти и изложбени щандове, Сводове за врати, Барове, Облицовки на стени, Дизайнерски елементи, Елегантни облицовки за стенни арки и колони, Използването на прорези като елементи от дизайна във видимата част |

Характеристики

Емисионен клас E1 E05

Промоционални цени
от 1 бр. **18,45 лв./м²**

Нетна цена 18,45 лв./м²
Каталожна цена 23,65 лв./м²

Отстъпки
R11 Отстъпка 21,99 %

Търговска единица
1 бр. 2,884 м²
1 пал. 30 бр.

Период на промоцията
от 01.05.2024 до 31.05.2024

Всички цени са в лева без ДДС. Промоцията е валидна до 31.05.2024 или до изчерпване на количествата! Възможни са печатни грешки. За повече информация виж Общите правила и условия.

За повече информация можете да се свържете с нас.

ЙАФ България ЕООД, ул. София 11, 2139 с. Мусачево, Телефон +359 725 683 10
info@jaf-bulgaria.com, <http://www.jaf-bulgaria.com/>



Трудногорим MDF UNILIN клас B1

Страница 248/434

Дебелина 18 mm

Дължина 3 050 mm

Широчина 1 220 mm

Артикулен №: 04775/0000

MDF плоскости с висока плътност и повишена пожароустойчивост.

Отличават се с хомогенна, финошлайфана повърхност.

Дървесните влакна на FibroFlam са напоени с импрегнант без халоген и по този начин демонстрират подобро поведение в случай а пожар. Плоскостите са лесно разпознаваеми по техният червен цвят. FibroFlam получи европейски сертификат B-s2, d0.

Подходящи са за употреба в сухи помещения както и в рамките на рисков клас 1 по EN 335-3.



Спецификации

Характеристики

B-s2, d0

Промоционални цени
от 1 бр. 41,14 лв./м²

Нетна цена 41,14 лв./м²

Каталожна цена 52,74 лв./м²

Отстъпки
R11 Отстъпка 21,99 %

Търговска единица
1 бр. 3,721 м²

Период на промоцията
от 01.05.2024 до 31.05.2024

Всички цени са в лева без ДДС. Промоцията е валидна до 31.05.2024 или до изчерпване на количествата! Възможни са печатни грешки. За повече информация виж Общите правила и условия.

За повече информация можете да се свържете с нас.

ЙАФ България ЕООД, ул. София 11, 2139 с. Мусачево, Телефон +359 725 683 10
info@jaf-bulgaria.com, <http://www.jaf-bulgaria.com/>



Ламиниран MDF Egger PerfectSense гланц Пиетра Гриджа черно F206 PG/ST9

Страница 249/434

Дебелина 18 mm

Дължина 2 800 mm

Широчина 2 070 mm

Артикулен №: 04788/0206

С новата си продуктова линия PerfectSense EGGER издига на ново ниво изпитаното качество на своите ламинирани плоскости. PerfectSense залага на високо гланцови и кадифено матови повърхности с перфектни оптични и хаптични качества. С помощта на революционна UV-технология повърхността на плоскостите преминава още една допълнителна обработка.

С особено голямата дълбочина на гланца PerfectSense Gloss позволява постигането на хай енд излъчване, привилегия доскоро само на материали като стъкло и акрил. Хомогенността на MDF, използван за основа, осигурява особена равномерност на повърхността и създава впечатление за дълбочина. UV технологията допринася за дълготраен гланцов ефект и същевременно устойчивост на покритието.

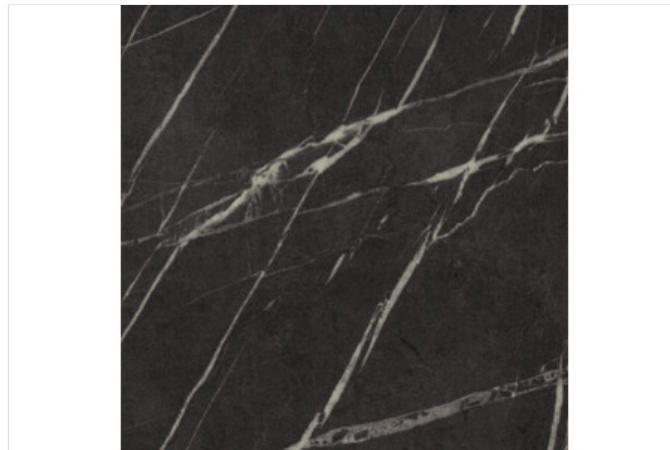

Спецификации

| Материал | |
|-----------------|------------------------|
| Предпазно фолио | да |
| Приложения | Интериор и обзавеждане |
| Носеща плоскост | MDF |
| XL декор | Да |

Характеристики

EN Отговаря на изискванията на EN 622-5

Без отпечатащи от пръсти

Антибактериален

Промоционални цени

от 1 бр. **61,33 лв./м²**

Нетна цена 61,33 лв./м²

Каталожна цена 81,82 лв./м²

Отстъпки

R04 Отстъпка 25,04 %

Търговска единица

1 бр. 5,796 м²

1 пал. 12 бр.

Период на промоцията

от 02.03.2024 до изчерпване на наличните количества

Всички цени са в лева без ДДС. Промоцията е валидна до %s или до изчерпване на количествата! Възможни са печатни грешки. За повече информация вижте Общите правила и условия.

За повече информация можете да се свържете с нас.

ЙАФ България ЕООД, ул. София 11, 2139 с. Мусачево, Телефон +359 725 683 10
info@jaf-bulgaria.com, <http://www.jaf-bulgaria.com/>



Ламиниран MDF Egger PerfectSense гланц Мрамор Леванто бял F812 PG/ST9

Страница 250/434

Дебелина 18 mm

Дължина 2 800 mm

Широчина 2 070 mm

Артикулен №: 04788/0812

С новата си продуктова линия PerfectSense EGGER издига на ново ниво изпитаното качество на своите ламинирани плоскости. PerfectSense залага на високо гланцови и кадифено матови повърхности с перфектни оптични и хаптични качества. С помощта на революционна UV-технология повърхността на плоскостите преминава още една допълнителна обработка.

С особено голямата дълбочина на гланца PerfectSense Gloss позволява постигането на хай енд излъчване, привилегия доскоро само на материали като стъкло и акрил. Хомогенността на MDF, използван за основа, осигурява особена равномерност на повърхността и създава впечатление за дълбочина. UV технологията допринася за дълготраен гланцов ефект и същевременно устойчивост на покритието.

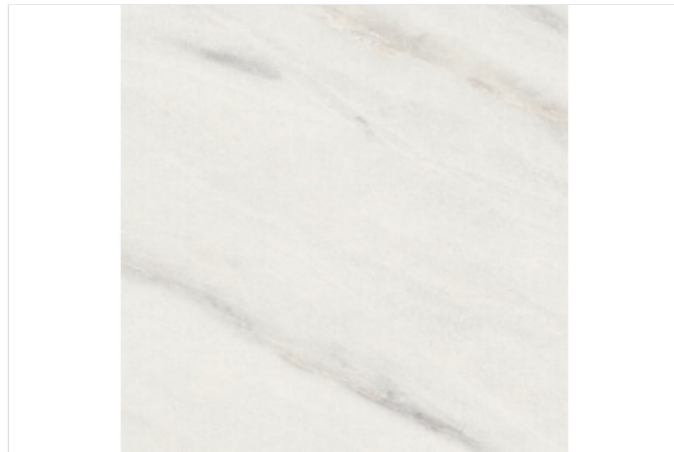

Спецификации

| Материал | |
|-----------------|------------------------|
| Предпазно фолио | да |
| Приложения | Интериор и обзавеждане |
| Носеща плоскост | MDF |
| XL декор | Да |

Характеристики

EN Отговаря на изискванията на EN 622-5

Антибактериален

Промоционални цени
от 1 бр. **61,33 лв./м²**

Нетна цена 61,33 лв./м²
Каталожна цена 81,82 лв./м²

Отстъпки
R04 Отстъпка 25,04 %

Търговска единица
1 бр. 5,796 м²
1 пал. 12 бр.

Период на промоцията
от 02.03.2024 до изчерпване на наличните количества

Всички цени са в лева без ДДС. Промоцията е валидна до %s или до изчерпване на количествата! Възможни са печатни грешки. За повече информация вижте Общите правила и условия.

За повече информация можете да се свържете с нас.

ЙАФ България ЕООД, ул. София 11, 2139 с. Мусачево, Телефон +359 725 683 10
info@jaf-bulgaria.com, http://www.jaf-bulgaria.com/



Ламиниран MDF Egger PerfectSense мат Скала Метало светлосива F120 PM/ST9

Страница 251/434

Дебелина 18 mm

Дължина 2 800 mm

Широчина 2 070 mm

Артикулен №: 04789/0120

PerfectSense залага на високо гланцови и кадифено матови повърхности с перфектни оптични и хаптични качества. Посредством иновативна UV технология повърхността на плоскостите преминава допълнителна обработка. Изпитано качество, оставящо в комбинация отлично впечатление.

Силно матовите повърхности са символ на особено високо качество и често намират приложение при ексклузивното обзавеждане. С приглушените си цветови нюанси PerfectSense Matt придава изискано матово излъчване. В комбинация с кадифеното усещане при допир PerfectSense Matt вдъхва стил на всяко помещение. Специалното No-Fingerprint покритие предотвратява отпечатъците от пръсти дори и в най-често докосваните зони около кантовете.



Спецификации

| Материал | |
|-----------------|------------------------|
| Предпазно фолио | да |
| Приложения | Интериор и обзавеждане |
| Носеща плоскост | MDF |

Характеристики

EN Отговаря на изискванията на EN 622-5

Без отпечатъци от пръсти

Антибактериален

Промоционални цени

от 1 бр. 70,62 лв./м²

Нетна цена 70,62 лв./м²

Каталожна цена 94,21 лв./м²

Отстъпки

R14 Отстъпка 25,04 %

Търговска единица

1 бр. 5,796 м²

1 пал. 12 бр.

Период на промоцията

от 02.03.2024 до изчерпване на наличните количества

Всички цени са в лева без ДДС. Промоцията е валидна до %s или до изчерпване на количествата! Възможни са печатни грешки. За повече информация вижте Общите правила и условия.

За повече информация можете да се свържете с нас.

ЙАФ България ЕООД, ул. София 11, 2139 с. Мусачево, Телефон +359 725 683 10
info@jaf-bulgaria.com, http://www.jaf-bulgaria.com/



Ламиниран MDF Egger PerfectSense мат Пиетра Гриджа черно F206 PM/ST9

Страница 252/434

Дебелина 18 mm

Дължина 2 800 mm

Широчина 2 070 mm

Артикулен №: 04789/0206

PerfectSense залага на високо гланцови и кадифено матови повърхности с перфектни оптични и хаптични качества. Посредством иновативна UV технология повърхността на плоскостите преминава допълнителна обработка. Изпитано качество, оставящо в комбинация отлично впечатление.

Силно матовите повърхности са символ на особено високо качество и често намират приложение при ексклузивното обзавеждане. С приглушените си цветови нюанси PerfectSense Matt придава изискано матово излъчване. В комбинация с кадифеното усещане при допир PerfectSense Matt вдъхва стил на всяко помещение. Специалното No-Fingerprint покритие предотвратява отпечатъците от пръсти дори и в най-често докосваните зони около кантовете.



Спецификации

| Материал | |
|-----------------|------------------------|
| Предпазно фолио | да |
| Приложения | Интериор и обзавеждане |
| Носеща плоскост | MDF |
| XL декор | Да |

Характеристики

EN Отговаря на изискванията на EN 622-5

Без отпечатъци от пръсти

Антибактериален

Промоционални цени
от 1 бр. **70,62 лв./м²**

Нетна цена 70,62 лв./м²
Каталожна цена 94,21 лв./м²

Отстъпки
R04 Отстъпка 25,04 %

Търговска единица
1 бр. 5,796 м²
1 пал. 12 бр.

Период на промоцията
от 02.03.2024 до изчерпване на наличните количества

Всички цени са в лева без ДДС. Промоцията е валидна до %s или до изчерпване на количествата! Възможни са печатни грешки. За повече информация вижте Общите правила и условия.

За повече информация можете да се свържете с нас.

ЙАФ България ЕООД, ул. София 11, 2139 с. Мусачево, Телефон +359 725 683 10
info@jaf-bulgaria.com, http://www.jaf-bulgaria.com/



Ламиниран MDF Egger PerfectSense мат Светлосиво U708 PM/ST9

Страница 253/434

Дебелина 18 mm

Дължина 2 800 mm

Широчина 2 070 mm

Артикулен №: 04789/0708

PerfectSense залага на високо гланцови и кадифено матови повърхности с перфектни оптични и хаптични качества. Посредством иновативна UV технология повърхността на плоскостите преминава допълнителна обработка. Изпитано качество, оставящо в комбинация отлично впечатление.

Силно матовите повърхности са символ на особено високо качество и често намират приложение при ексклузивното обзавеждане. С приглушените си цветови нюанси PerfectSense Matt придава изискано матово излъчване. В комбинация с кадифеното усещане при допир PerfectSense Matt вдъхва стил на всяко помещение. Специалното No-Fingerprint покритие предотвратява отпечатъците от пръсти дори и в най-често докосваните зони около кантовете.

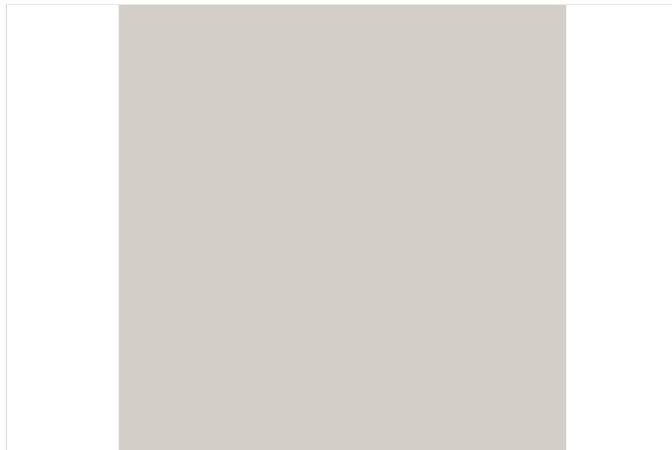

Спецификации

| Материал | |
|-----------------|------------------------|
| Предпазно фолио | да |
| Приложения | Интериор и обзавеждане |
| Носеща плоскост | MDF |

Характеристики

EN Отговаря на изискванията на EN 622-5

Без отпечатъци от пръсти

Антибактериален

Промоционални цени

от 1 бр. 70,62 лв./м²

Нетна цена 70,62 лв./м²

Каталожна цена 94,21 лв./м²

Отстъпки

R04 Отстъпка 25,04 %

Търговска единица

1 бр. 5,796 м²

1 пал. 12 бр.

Период на промоцията

от 02.03.2024 до изчерпване на наличните количества

Всички цени са в лева без ДДС. Промоцията е валидна до %s или до изчерпване на количествата! Възможни са печатни грешки. За повече информация вижте Общите правила и условия.

За повече информация можете да се свържете с нас.

ЙАФ България ЕООД, ул. София 11, 2139 с. Мусачево, Телефон +359 725 683 10
info@jaf-bulgaria.com, http://www.jaf-bulgaria.com/



Ламиниран MDF EGGER PerfectSense мат Каменно сиво U727 PM/ST9

Страница 2347434

Дебелина 18 mm

Дължина 2 800 mm

Широчина 2 070 mm

Артикулен №: 04789/0727

PerfectSense залага на високо гланцови и кадифено матови повърхности с перфектни оптични и хаптични качества. Посредством иновативна UV технология повърхността на плоскостите преминава допълнителна обработка. Изпитано качество, оставящо в комбинация отлично впечатление.

Силно матовите повърхности са символ на особено високо качество и често намират приложение при ексклузивното обзавеждане. С приглушените си цветови нюанси PerfectSense Matt придава изискано матово излъчване. В комбинация с кадифеното усещане при допир PerfectSense Matt вдъхва стил на всяко помещение. Специалното No-Fingerprint покритие предотвратява отпечатъците от пръсти дори и в най-често докосваните зони около кантовете.



Спецификации

| Материал | |
|-----------------|------------------------|
| Предпазно фолио | да |
| Приложения | Интериор и обзавеждане |
| Носеща плоскост | MDF |

Характеристики

EN Отговаря на изискванията на EN 622-5

Без отпечатъци от пръсти

Антибактериален

Промоционални цени
от 1 бр. 70,62 лв./м²

Нетна цена 70,62 лв./м²
Каталожна цена 94,21 лв./м²

Отстъпки
R04 Отстъпка 25,04 %

Търговска единица
1 бр. 5,796 м²
1 пал. 12 бр.

Период на промоцията
от 02.03.2024 до изчерпване на наличните количества

Всички цени са в лева без ДДС. Промоцията е валидна до %s или до изчерпване на количествата! Възможни са печатни грешки. За повече информация вижте Общите правила и условия.

За повече информация можете да се свържете с нас.

ЙАФ България ЕООД, ул. София 11, 2139 с. Мусачево, Телефон +359 725 683 10
info@jaf-bulgaria.com, http://www.jaf-bulgaria.com/



Масив тъмно червено меранти

Страница 255/434

Дебелина 26 mm

Артикулен №: 57725/0226

Спецификации

Промоционални цени

от 1 м³ 2600,00 лв./м³

Нетна цена 2600,00 лв./м³

Каталожна цена 3000,00 лв./м³

Отстъпки

Netto Отстъпка 13,33 %

Период на промоцията

от 01.05.2024 до 31.05.2024

Всички цени са в лева без ДДС. Промоцията е валидна до 31.05.2024 или до изчерпване на количествата! Възможни са печатни грешки. За повече информация виж Общите правила и условия.

За повече информация можете да се свържете с нас.

ЙАФ България ЕООД, ул. София 11, 2139 с. Мусачево, Телефон +359 725 683 10
info@jaf-bulgaria.com, <http://www.jaf-bulgaria.com/>



Водачи Blum TANDEM plus BLUMOTION с пълно изтегляне, за механизъм ляво/дясно, товароносимост 30 кг, ном. дължина 450 мм, поцинковани 560H4500B

Страница 256/434

Дължина 450 mm

Артикулен №: 78831/0284

Номинална дължина: 450 mm
Изтегляне: пълно
Материал: стомана
Динамично натоварване: 30 кг
Повърхност: поцинкована
За механизъм

Механизмът е необходим компонент, който се поръчва отделно.

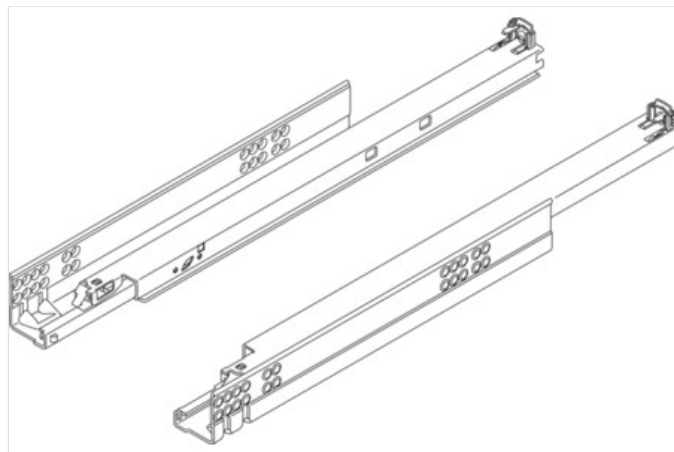

Спецификации

| Мебелен обков | |
|----------------------------------|-----------------|
| Материал на основата | Стомана |
| Повърхност | Поцинкован |
| Продуктов номер на производителя | 560H4500B |
| Товароносимост | 30 kg |
| Изтегляне | Пълно изваждане |
| Номинална дължина | 450 mm |
| Модел | ляво и дясно |
| Чекмеджета, водачи | |
| Система с водачи | Tandem |
| Механизми | Blumotion |

Промоционални цени

от 1 бр. **29,65 лв./бр.**

Нетна цена 29,65 лв./бр.
Каталожна цена 39,66 лв./бр.

Отстъпки

R45 Отстъпка 25,24 %

Период на промоцията

от 10.08.2022 до изчерпване на наличните количества

Всички цени са в лева без ДДС. Промоцията е валидна до %s или до изчерпване на количествата! Възможни са печатни грешки. За повече информация вижте Общите правила и условия.

За повече информация можете да се свържете с нас.

ЙАФ България ЕООД, ул. София 11, 2139 с. Мусачево, Телефон +359 725 683 10
info@jaf-bulgaria.com, http://www.jaf-bulgaria.com/



Водачи Blum TANDEM plus BLUMOTION с пълно изтегляне, за механизъм ляво/дясно, товароносимост 30 кг, ном. дължина 500 мм, поцинковани 560H5000B

Страница 257/434

Дължина 500 mm

Артикулен №: 78831/0286

Номинална дължина: 500 мм
Изтегляне: пълно
Материал: стомана
Динамично натоварване: 30 кг
Повърхност: поцинкована
За механизъм

Механизмът е необходим компонент, който се поръчва отделно.

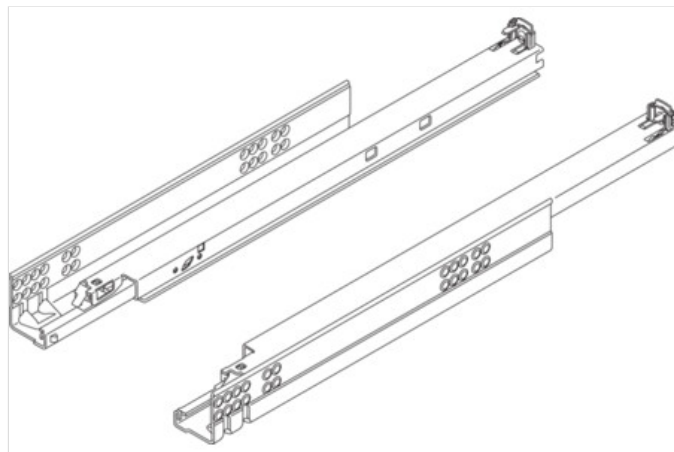

Спецификации

| Мебелен обков | |
|----------------------------------|-----------------|
| Материал на основата | Стомана |
| Повърхност | Поцинкован |
| Продуктов номер на производителя | 560H5000B |
| Товароносимост | 30 kg |
| Изтегляне | Пълно изваждане |
| Номинална дължина | 500 mm |
| Модел | ляво и дясно |
| Чекмеджета, водачи | |
| Система с водачи | Tandem |
| Механизми | Blumotion |

Промоционални цени

от 1 бр. **28,95 лв./бр.**

Нетна цена 28,95 лв./бр.
Каталожна цена 40,15 лв./бр.

Отстъпки

R45 Отстъпка 27,9 %

Период на промоцията

от 10.08.2022 до изчерпване на наличните количества

Всички цени са в лева без ДДС. Промоцията е валидна до %s или до изчерпване на количествата! Възможни са печатни грешки. За повече информация вижте Общите правила и условия.

За повече информация можете да се свържете с нас.

ЙАФ България ЕООД, ул. София 11, 2139 с. Мусачево, Телефон +359 725 683 10
info@jaf-bulgaria.com, http://www.jaf-bulgaria.com/



Водачи Blum TANDEM BLUMOTION с частично изтегляне, за механизъм ляв/десен, товароносимост 30 кг, ном. дължина 500 мм, поцинкован 50Н5000В

Страница 258/434

Дължина 500 mm

Артикулен №: 78831/0511

Номинална дължина: 500 мм
Изтегляне: частично
Динамична товароносимост: 30 кг
Повърхност: поцинкована
За водачи

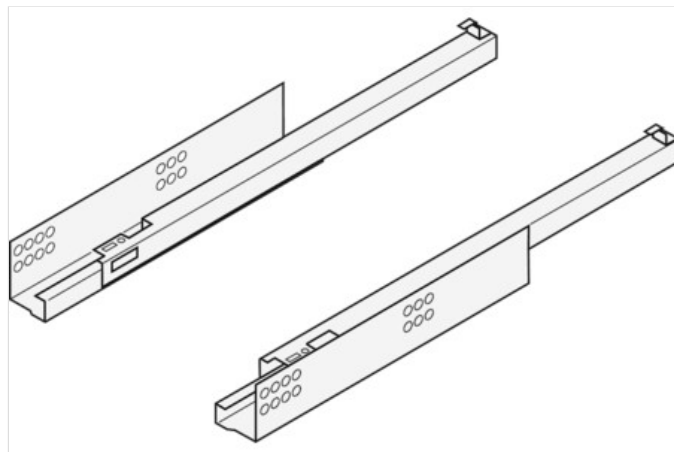

Спецификации

| Мебелен обков | |
|----------------------------------|-------------------|
| Материал на основата | Стомана |
| Повърхност | Поцинкован |
| Продуктов номер на производителя | 550Н5000В |
| Товароносимост | 30 kg |
| Изтегляне | Частчно изваждане |
| Номинална дължина | 500 mm |
| Модел | ляво и дясно |
| Чекмеджета, водачи | |
| Система с водачи | Tandem |

Промоционални цени

от 1 бр. **15,55 лв./бр.**

Нетна цена 15,55 лв./бр.
Каталожна цена 20,63 лв./бр.

Отстъпки

R45 Отстъпка 24,62 %

Период на промоцията

от 10.08.2022 до изчерпване на наличните количества

Всички цени са в лева без ДДС. Промоцията е валидна до %s или до изчерпване на количествата! Възможни са печатни грешки. За повече информация вижте Общите правила и условия.

За повече информация можете да се свържете с нас.

ЙАФ България ЕООД, ул. София 11, 2139 с. Мусачево, Телефон +359 725 683 10
info@jaf-bulgaria.com, http://www.jaf-bulgaria.com/



Декинг махагон сапели, гладка/гладка 4R3

Страница 259/434

Дебелина 21 mm

Дължина 2 100 mm

Широчина 120 mm

Артикулен №: 55657/0921

Махагон

Естествен блясък, приятен външен вид

Дърветата махагон, които растат в Африка, достигат до височина над 45 метра. След внимателно техническо сушене, това дърво показва забележителна стабилност. Също така е и изключително издръжливо.

Прясно нарязаният махагон има розово-оранжев цвят (подобен на махагон), за да се превърне този цвят с течение на времето в тъмно червеникаво-кафяв, с характерен блясък злато.

Повърхността на дървената тераса става елегантна, компактна и гладка.

Спецификации

| Декинг | |
|--|-------------------------|
| Дървесен вид/материал | махагон |
| Структура | Масивна ламела |
| Тип сушене | технически сушен (KD) |
| Цвят / нюанс | червеникав, светлокафяв |
| Изглъчване | изчистено |
| Клас на дълготрайност по EN 350-2 | Клас 3 |
| Произход | Африка |
| Препоръчително отстояние на подложните профили | 400 mm |



Характеристики

| | |
|--|----------------------------|
| | Гладка/заоблена повърхност |
| | Клас на издръжливост 3 |
| | Технически сушен |
| | Видим монтаж |

Промоционални цени

от 1 бр. **12,95 лв./м**

Нетна цена 12,95 лв./м
Каталожна цена 15,95 лв./м

Отстъпки

R44 Отстъпка 18,81 %

Търговска единица

1 бр. 2,1 м

Период на промоцията

от 01.05.2024 до 31.05.2024

Всички цени са в лева без ДДС. Промоцията е валидна до 31.05.2024 или до изчерпване на количествата! Възможни са печатни грешки. За повече информация виж Общите правила и условия.

За повече информация можете да се свържете с нас.

ЙАФ България ЕООД, ул. София 11, 2139 с. Мусачево, Телефон +359 725 683 10
info@jaf-bulgaria.com, http://www.jaf-bulgaria.com/



Декинг махагон сапели, гладка/гладка 4R3

Страница 260/434

Дебелина 21 mm

Дължина 2 200 mm

Широчина 120 mm

Артикулен №: 55657/0922

Махагон

Естествен блясък, приятен външен вид

Дърветата махагон, които растат в Африка, достигат до височина над 45 метра. След внимателно техническо сушене, това дърво показва забележителна стабилност. Също така е и изключително издръжливо.

Прясно нарязаният махагон има розово-оранжев цвят (подобен на махагон), за да се превърне този цвят с течение на времето в тъмно червеникаво-кафяв, с характерен блясък злато.

Повърхността на дървената тераса става елегантна, компактна и гладка.

Спецификации

| Декинг | |
|--|-------------------------|
| Дървесен вид/материал | махагон |
| Структура | Масивна ламела |
| Тип сушене | технически сушен (KD) |
| Цвят / нюанс | червеникав, светлокафяв |
| Изглъчване | изчистено |
| Клас на дълготрайност по EN 350-2 | Клас 3 |
| Произход | Африка |
| Препоръчително отстояние на подложните профили | 400 mm |



Характеристики

| | |
|--|----------------------------|
| | Гладка/заоблена повърхност |
| | Клас на издръжливост 3 |
| | Технически сушен |
| | Видим монтаж |

Промоционални цени

от 1 бр. **12,95 лв./м**

Нетна цена 12,95 лв./м
Каталожна цена 15,95 лв./м

Отстъпки

R44 Отстъпка 18,81 %

Търговска единица

1 бр. 2,2 м

Период на промоцията

от 01.05.2024 до 31.05.2024

Всички цени са в лева без ДДС. Промоцията е валидна до 31.05.2024 или до изчерпване на количествата! Възможни са печатни грешки. За повече информация виж Общите правила и условия.

За повече информация можете да се свържете с нас.

ЙАФ България ЕООД, ул. София 11, 2139 с. Мусачево, Телефон +359 725 683 10
info@jaf-bulgaria.com, http://www.jaf-bulgaria.com/



Декинг масарандуба FAS TC ситно рифелована/гладка

Страница 161/434

Дебелина 21 mm

Дължина 1 520 mm

Широчина 120 mm

Артикулен №: 55945/1152

Масарандуба

Наситено червено среща фина структура

Впечатляващ цвят: Декингът от Масарандуба се запомнят с наситения тъмен, червен до червено-кафяв цвят. Масарандубата произлиза от карибски и южноамерикански области и се добива в устойчиво стопанисвани горски стопанства. Характерна за Масарандубата е изключителната и здравина. Ето защо може да се прилага в корабостроенето и изработването на траверси. Въз основа на високата си плътност Масарандубата създава чувство за здравина и стабилност при ходене върху нея. Дъските могат да имат малки пукнатини по челата. Масарандуба достига възможно най-високата степен на дълготрайност и е един от най-здравите дървесни видове

на пазара. Структурата на дървесината от Масарандуба е фина и равномерна. По този начин Вашият декинг от Масарандуба се превръща в ювелирно произведение.



Спецификации

| Декинг | |
|--|------------------------|
| Дървесен вид/материал | масарандуба |
| Качество | FAS |
| Структура | Масивна ламела |
| Тип сушене | технически сушен (KD) |
| Цвят / нюанс | тъмнокафяв, червеникав |
| Изглъчване | изчистено |
| Клас на дълготрайност по EN 350-2 | Клас 1 |
| Произход | Южна Америка |
| Препоръчително отстояние на подложните профили | 400 mm |

Характеристики

| | |
|--|------------------------------|
| | Клас на издръжливост 1 |
| | Технически сушен |
| | Видим монтаж |
| | Рифелована/гладка повърхност |

Промоционални цени

от 1 бр. **12,05 лв./м**

| | |
|----------------|-------------|
| Нетна цена | 12,05 лв./м |
| Каталожна цена | 15,25 лв./м |

| | |
|-----------------|------------------|
| Отстъпки | |
| R44 | Отстъпка 20,98 % |

| | |
|--------------------------|--------|
| Търговска единица | |
| 1 бр. | 1,52 м |

Период на промоцията
от 01.12.2023 до изчерпване на наличните количества

Всички цени са в лева без ДДС. Промоцията е валидна до %s или до изчерпване на количествата! Възможни са печатни грешки. За повече информация вижте Общите правила и условия.

За повече информация можете да се свържете с нас.

ЙАФ България ЕООД, ул. София 11, 2139 с. Мусачево, Телефон +359 725 683 10
info@jaf-bulgaria.com, http://www.jaf-bulgaria.com/



Декинг термоясен А гладка ProFix 2

Страница 262/434

Дебелина 21 mm

Дължина 1 300 mm

Широчина 100 mm

Артикулен №: 55977/6113

Стилно излъчване, впечатляващ рисунък

Дървесината на ясена е като изписана от ръката на майстор. Линиите на годишните кръгове формират всеки път нови, необикновени извивки. Суровата дървесина се добива изцяло от контролирани европейски стопанства и облагородява чрез термообработка. По този начин се превръща в една от най-устойчивите по нашите географски ширини.

Термоясенът се разпознава по равномерния си тъмен нюанс „лате макиато“, върху който се открояват контурите на годишните кръгове. Компактната текстура и гладката повърхност на този тип декинг го правят приятен за ходене. Термоясенът демонстрира абсолютен стил дори и в посивял стадий.



Спецификации

| Декинг | |
|--|--------------------|
| Дървесен вид/материал | Термоясен |
| Качество | А |
| Структура | Масивна ламела |
| Тип сушене | термична обработка |
| Цвят / нюанс | тъмнокафяв |
| Излъчване | изчистено |
| Клас на дълготрайност по EN 350-2 | Клас 1 |
| Произход | Европа |
| Препоръчително отстояние на подложните профили | 400 mm |

Характеристики

Клас на издръжливост 1

Скрит монтаж

Гладка повърхност ProFix2

Промоционални цени

от 1 бр. **15,95 лв./м**

Нетна цена 15,95 лв./м

Каталожна цена 19,95 лв./м

Отстъпки

R44 Отстъпка 20,05 %

Търговска единица

1 бр. 1,3 м

Период на промоцията

от 01.05.2024 до 31.05.2024

Всички цени са в лева без ДДС. Промоцията е валидна до 31.05.2024 или до изчерпване на количествата! Възможни са печатни грешки. За повече информация виж Общите правила и условия.

За повече информация можете да се свържете с нас.

ЙАФ България ЕООД, ул. София 11, 2139 с. Мусачево, Телефон +359 725 683 10
info@jaf-bulgaria.com, <http://www.jaf-bulgaria.com/>



Декинг термоясен А гладка ProFix 2

Страница 263/434

Дебелина 21 mm

Дължина 1 900 mm

Широчина 100 mm

Артикулен №: 55977/6119

Стилно излъчване, впечатляващ рисунък

Дървесината на ясена е като изписана от ръката на майстор. Линиите на годишните кръгове формират всеки път нови, необикновени извивки. Суровата дървесина се добива изцяло от контролирани европейски стопанства и облагородява чрез термообработка. По този начин се превръща в една от най-устойчивите по нашите географски ширини.

Термоясенът се разпознава по равномерния си тъмен нюанс „лате макиато“, върху който се открояват контурите на годишните кръгове. Компактната текстура и гладката повърхност на този тип декинг го правят приятен за ходене. Термоясенът демонстрира абсолютен стил дори и в посивял стадий.



Спецификации

| Декинг | |
|--|--------------------|
| Дървесен вид/материал | Термоясен |
| Качество | А |
| Структура | Масивна ламела |
| Тип сушене | термична обработка |
| Цвят / нюанс | тъмнокафяв |
| Излъчване | изчистено |
| Клас на дълготрайност по EN 350-2 | Клас 1 |
| Произход | Европа |
| Препоръчително отстояние на подложните профили | 400 mm |

Характеристики

Клас на издръжливост 1

Скрит монтаж

Гладка повърхност ProFix2

Промоционални цени

от 1 бр. **15,95 лв./м**

Нетна цена 15,95 лв./м

Каталожна цена 19,95 лв./м

Отстъпки

R44 Отстъпка 20,05 %

Търговска единица

1 бр. 1,9 м

1 пал. 440 бр.

Период на промоцията

от 01.05.2024 до 31.05.2024

Всички цени са в лева без ДДС. Промоцията е валидна до 31.05.2024 или до изчерпване на количествата! Възможни са печатни грешки. За повече информация виж Общите правила и условия.

За повече информация можете да се свържете с нас.

ЙАФ България ЕООД, ул. София 11, 2139 с. Мусачево, Телефон +359 725 683 10
info@jaf-bulgaria.com, <http://www.jaf-bulgaria.com/>



Декинг термоясен А гладка ProFix 2

Страница 264/434

Дебелина 21 mm

Дължина 2 200 mm

Широчина 100 mm

Артикулен №: 55977/6122

Стилно излъчване, впечатляващ рисунък

Дървесината на ясена е като изписана от ръката на майстор. Линиите на годишните кръгове формират всеки път нови, необикновени извивки. Суровата дървесина се добива изцяло от контролирани европейски стопанства и облагородява чрез термообработка. По този начин се превръща в една от най-устойчивите по нашите географски ширини.

Термоясенът се разпознава по равномерния си тъмен нюанс „лате макиато“, върху който се открояват контурите на годишните кръгове. Компактната текстура и гладката повърхност на този тип декинг го правят приятен за ходене. Термоясенът демонстрира абсолютен стил дори и в посивял стадий.



Спецификации

| Декинг | |
|--|--------------------|
| Дървесен вид/материал | Термоясен |
| Качество | А |
| Структура | Масивна ламела |
| Тип сушене | термична обработка |
| Цвят / нюанс | тъмнокафяв |
| Излъчване | изчистено |
| Клас на дълготрайност по EN 350-2 | Клас 1 |
| Произход | Европа |
| Препоръчително отстояние на подложните профили | 400 mm |

Характеристики

Клас на издръжливост 1

Скрит монтаж

Гладка повърхност ProFix2

Промоционални цени

от 1 бр. **15,95 лв./м**

Нетна цена 15,95 лв./м

Каталожна цена 19,95 лв./м

Отстъпки

R44 Отстъпка 20,05 %

Търговска единица

1 бр. 2,2 м

1 пал. 440 бр.

Период на промоцията

от 01.05.2024 до 31.05.2024

Всички цени са в лева без ДДС. Промоцията е валидна до 31.05.2024 или до изчерпване на количествата! Възможни са печатни грешки. За повече информация виж Общите правила и условия.

За повече информация можете да се свържете с нас.

ЙАФ България ЕООД, ул. София 11, 2139 с. Мусачево, Телефон +359 725 683 10
info@jaf-bulgaria.com, <http://www.jaf-bulgaria.com/>



Декинг термоясен А гладка ProFix 2

Страница 265/434

Дебелина 21 mm

Дължина 2 500 mm

Широчина 100 mm

Артикулен №: 55977/6125

Стилно излъчване, впечатляващ рисунък

Дървесината на ясена е като изписана от ръката на майстор. Линиите на годишните кръгове формират всеки път нови, необикновени извивки. Суровата дървесина се добива изцяло от контролирани европейски стопанства и облагородява чрез термообработка. По този начин се превръща в една от най-устойчивите по нашите географски ширини.



Термоясенът се разпознава по равномерния си тъмен нюанс „лате макиато“, върху който се открояват контурите на годишните кръгове. Компактната текстура и гладката повърхност на този тип декинг го правят приятен за ходене. Термоясенът демонстрира абсолютен стил дори и в посивял стадий.



Спецификации

| Декинг | |
|--|--------------------|
| Дървесен вид/материал | Термоясен |
| Качество | А |
| Структура | Масивна ламела |
| Тип сушене | термична обработка |
| Цвят / нюанс | тъмнокафяв |
| Излъчване | изчистено |
| Клас на дълготрайност по EN 350-2 | Клас 1 |
| Произход | Европа |
| Препоръчително отстояние на подложните профили | 400 mm |

Характеристики

| |
|---|
|  Клас на издръжливост 1 |
|  Скрит монтаж |
|  Гладка повърхност Profix2 |

Промоционални цени

от 1 бр. 15,95 лв./м

Нетна цена 15,95 лв./м

Каталожна цена 19,95 лв./м

Отстъпки

R44 Отстъпка 20,05 %

Търговска единица

1 бр. 2,5 м

Период на промоцията

от 01.05.2024 до 31.05.2024

Всички цени са в лева без ДДС. Промоцията е валидна до 31.05.2024 или до изчерпване на количествата! Възможни са печатни грешки. За повече информация виж Общите правила и условия.

За повече информация можете да се свържете с нас.

ЙАФ България ЕООД, ул. София 11, 2139 с. Мусачево, Телефон +359 725 683 10
info@jaf-bulgaria.com, <http://www.jaf-bulgaria.com/>



Декинг термоясен А гладка ProFix 2

Страница 266/434

Дебелина 21 mm

Дължина 3 400 mm

Широчина 100 mm

Артикулен №: 55977/6134

Стилно излъчване, впечатляващ рисунък

Дървесината на ясена е като изписана от ръката на майстор. Линиите на годишните кръгове формират всеки път нови, необикновени извивки. Суровата дървесина се добива изцяло от контролирани европейски стопанства и облагородява чрез термообработка. По този начин се превръща в една от най-устойчивите по нашите географски ширини.

Термоясенът се разпознава по равномерния си тъмен нюанс „лате макиато“, върху който се открояват контурите на годишните кръгове. Компактната текстура и гладката повърхност на този тип декинг го правят приятен за ходене. Термоясенът демонстрира абсолютен стил дори и в посивял стадий.



Спецификации

| Декинг | |
|--|--------------------|
| Дървесен вид/материал | Термоясен |
| Качество | А |
| Структура | Масивна ламела |
| Тип сушене | термична обработка |
| Цвят / нюанс | тъмнокафяв |
| Излъчване | изчистено |
| Клас на дълготрайност по EN 350-2 | Клас 1 |
| Произход | Европа |
| Препоръчително отстояние на подложните профили | 400 mm |

Характеристики

| | |
|--|---------------------------|
| | Клас на издръжливост 1 |
| | Скрит монтаж |
| | Гладка повърхност Profix2 |

Промоционални цени

от 1 бр. **15,95 лв./м**

| | |
|----------------|-------------|
| Нетна цена | 15,95 лв./м |
| Каталожна цена | 19,95 лв./м |

| | |
|-----------------|------------------|
| Отстъпки | |
| R32 | Отстъпка 20,05 % |

| | |
|--------------------------|-------|
| Търговска единица | |
| 1 бр. | 3,4 м |

Период на промоцията
от 01.05.2024 до 31.05.2024

Всички цени са в лева без ДДС. Промоцията е валидна до 31.05.2024 или до изчерпване на количествата! Възможни са печатни грешки. За повече информация виж Общите правила и условия.

За повече информация можете да се свържете с нас.

ЙАФ България ЕООД, ул. София 11, 2139 с. Мусачево, Телефон +359 725 683 10
info@jaf-bulgaria.com, <http://www.jaf-bulgaria.com/>



Кофражен шперплат топола черен, рециклиран Страница 267/434

Дебелина 20 mm

Дължина 2 440 mm

Широчина 1 220 mm

Артикулен №: 01467/0710

Спецификации

| Материал | |
|---------------------------|--------------------------|
| Вид дървесина | Топола |
| Повърхност | Филм/Филм |
| Структура на повърхността | гладък |
| Цвят | Черно |
| Клас лепене | екстериорно EN 314-2/KL3 |

Промоционални цени

от 1 бр. 12,69 лв./м²Нетна цена 12,69 лв./м²
Каталожна цена 12,68 лв./м²

Отстъпки

R01

Търговска единица

1 бр. 2,977 м²

Период на промоцията

от 25.03.2024 до изчерпване на наличните количества

Всички цени са в лева без ДДС. Промоцията е валидна до %s или до изчерпване на количествата! Възможни са печатни грешки. За повече информация вижте Общите правила и условия.

За повече информация можете да се свържете с нас.

ЙАФ България ЕООД, ул. София 11, 2139 с. Мусачево, Телефон +359 725 683 10
info@jaf-bulgaria.com, http://www.jaf-bulgaria.com/



Защитно покривало за паркет PrimaCover Еваро

Страница 268/434

Дължина 25 000 mm

Широчина 1 000 mm

Артикулен №: 45759/0008

PrimaCover Еваро е самофиксиращо се паропропускливо покривало. Неговата мембраната позволява на влагата да премине навън предотвратявайки образуването на конденз и същевременно не пропуска проникването на течности. Предназначено е за защита на чувствителни на влага настилки като паркет и керамични настилки.

Характеристики:

- паропропускливо (70 г/м² 24 ч.)
- водоустойчиво
- противоплъзгащо
- самофиксиращо се
- омекотяващо ударите

Приложение:

- за скоро омаслен или лакиран паркет

- за керамични и дървени настилки
- подходящ за стълбища



Спецификации

| Подова настилка | |
|-------------------------|--------------------------|
| Модел | Еваро |
| Ролка (м ²) | 25 м ² /ролка |

Промоционални цени

от 1 бр. 103,00 лв./бр.

Нетна цена 103,00 лв./бр.
Каталожна цена 126,89 лв./бр.

Отстъпки

R50 Отстъпка 18,83 %

Търговска единица

1 пал. 48 бр.

Период на промоцията

от 01.05.2024 до 31.05.2024

Всички цени са в лева без ДДС. Промоцията е валидна до 31.05.2024 или до изчерпване на количествата! Възможни са печатни грешки. За повече информация виж Общите правила и условия.

За повече информация можете да се свържете с нас.

ЙАФ България ЕООД, ул. София 11, 2139 с. Мусачево, Телефон +359 725 683 10
info@jaf-bulgaria.com, <http://www.jaf-bulgaria.com/>



Трислоен паркет едноламелен Vision Дъб Берген натур, 4-странна фаска, четкан, омаслен

Страница 269 / 134

Дебелина 14 mm

Дължина 2 200 mm

Широчина 192 mm

Артикулен №: 45258/0102





Паркетът е истинска класика сред подови настилки. Освен, че внася своето очарованието и придава уют на всяко помещение, той е дълготрайно решение, дотавящо приятно усещане при ходене.



Спецификации

| Подова настилка | |
|---------------------------------|------------------------|
| Модел | Bergen |
| Дървесен вид / декор | Дъб |
| Тип настилка | Паркет |
| Дизайн | Тип дюшеме |
| Брой ламели | едноламелен |
| Строеж | 3-слоен |
| Фаска | 4-стр. фаска |
| Кант | клик система |
| Структура на повърхността | изразена |
| Серия на производителя | Кънтри |
| Повърхностен слой | ок. 3,5 mm |
| Среден слой | Широколистна дървесина |
| Долен слой | Иглолистна дървесина |
| Фабричен финиш | омаслен |
| Фабрична повърхностна структура | четкан |
| Повърхностна обработка | омаслен |

Характеристики

| | |
|---|--------------------------------|
|  | Кант с фаска |
|  | Клас по реакция на огън Dfl-s1 |
|  | Без лепене, плаващ монтаж |
|  | Подходящ за подово отопление |

Промоционални цени
от 1 пакет(а) **122,00 лв./м²**

Нетна цена 122,00 лв./м²
Каталожна цена 161,95 лв./м²

Отстъпки
R35 Отстъпка 24,67 %

Търговска единица
1 пакет(а) 2,534 м²

Период на промоцията
от 01.05.2024 до 31.05.2024

Всички цени са в лева без ДДС. Промоцията е валидна до 31.05.2024 или до изчерпване на количествата! Възможни са печатни грешки. За повече информация виж Общите правила и условия.

За повече информация можете да се свържете с нас.

ЙАФ България ЕООД, ул. София 11, 2139 с. Мусачево, Телефон +359 725 683 10
info@jaf-bulgaria.com, <http://www.jaf-bulgaria.com/>



Трислоен паркет Prowood Дъб Мiх 20, GL10, едноламелен, отворени пори, лакиран

Страница 270/434

Дебелина 15,5 mm

Дължина 2 200 mm

Широчина 200 mm

Артикулен №: 45744/0041

Паркетът е истинска класика сред подови настилки. Освен, че внася своето очарованието и придава уют на всяко помещение, той е дълготрайно решение, дотавящо приятно усещане при ходене.

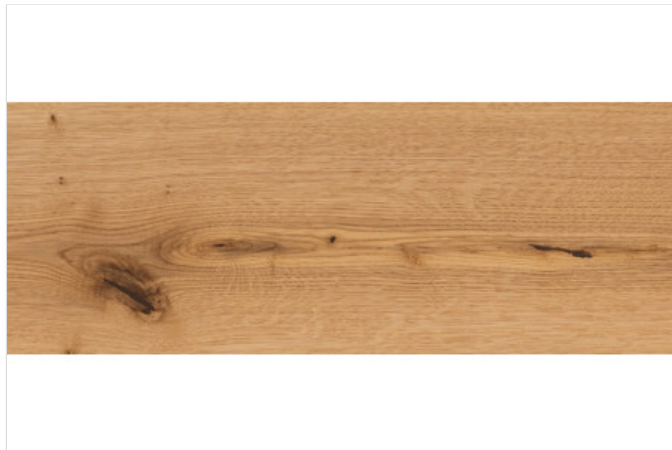

Спецификации

| Подова настилка | |
|---------------------------------|---------------|
| Модел | МК 200 |
| Дървесен вид / декор | Дъб |
| Тип настилка | Паркет |
| Дизайн | Тип дюшеме |
| Брой ламели | едноламелен |
| Строеж | 3-слоен |
| Фаска | без фаска |
| Кант | клик система |
| Структура на повърхността | с чепове |
| Повърхностен слой | ок. 3,5 mm |
| Фабричен финиш | лакиран |
| Фабрична повърхностна структура | отворени пори |
| Повърхностна обработка | лакиран |
| Цвят / нюанс | кафяво |
| Светъл/тъмен | светъл |

Промоционални цени

от 1 пакет(а) 120,00 лв./м²

Нетна цена 120,00 лв./м²

Каталожна цена 152,95 лв./м²

Отстъпки

R45 Отстъпка 21,54 %

Търговска единица

1 пакет(а) 2,64 м²

1 пал. 40 пакет(а)

Период на промоцията

от 01.05.2024 до 31.05.2024

Всички цени са в лева без ДДС. Промоцията е валидна до 31.05.2024 или до изчерпване на количествата! Възможни са печатни грешки. За повече информация виж Общите правила и условия.

За повече информация можете да се свържете с нас.

ЙАФ България ЕООД, ул. София 11, 2139 с. Мусачево, Телефон +359 725 683 10

info@jaf-bulgaria.com, <http://www.jaf-bulgaria.com/>



Компактен плот Egger компактен Тесина Тера F222 ST76, черна сърцевина

Страница 271/434

Дебелина 12 mm

Дължина 4 100 mm

Широчина 650 mm

Артикулен №: 50346/0222

Компактните плотове MOD 90/1,0 с дебелина 12 mm придават завършен вид на асортимента на Egger. Едновременно тънки и изнoсоустойчиви, те са с фабрична фаска 1x1 mm на горния и долния ръб на надлъжния и напречния кант. Сърцевината в черно, бяло и светлосиво е хармонично съчетана с цвета на декора, а фаската подчертава модерната визия.

Носещ материал: компактна плоскост CGS/BCS

Модел: 90/1,0 четиристранно/обиколно

Указание:

Защитното фолио на компактните плоскости трябва да се отстранява едновременно и от двете страни, за да бъде избегнато евентуално измятане!

При декори в цвят на сърцевината нюансите са сходни, но не са идентични.



Спецификации

| Материал | |
|------------------------|----------------|
| Предпазно фолио | фолиран |
| Плот | |
| Материал на плота | компактен плот |
| Компактни плоскости | |
| Сърцевина | черно |
| Фаска 1x1 | Да |
| Класификация по EN 438 | CGS |

Характеристики

| |
|--|
| D-s2 d0 |
| Устойчив на надраскване |
| Устойчив на механични увреждания |
| Устойчиви цветове |
| Хигиеничен и безопасен при контакт с храни |
| Устойчив на петна и лесна поддръжка |
| Термоустойчив |
| Антибактериален |

Промоционални цени

от 1 бр.

141,65 лв./м

Нетна цена

141,65 лв./м

Каталожна цена

188,96 лв./м

Отстъпки

R21

Отстъпка 25,04 %

Търговска единица

1 бр.

4,1 м

Всички цени са в лева без ДДС. Промоцията е валидна до %s или до изчерпване на количествата! Възможни са печатни грешки. За повече информация вижте Общите правила и условия.

За повече информация можете да се свържете с нас.

ЙАФ България ЕООД, ул. София 11, 2139 с. Мусачево, Телефон +359 725 683 10
info@jaf-bulgaria.com, http://www.jaf-bulgaria.com/



Греди смърч/ела TC C24 (S10) CE

Страница 272/434

Дебелина 45 mm

Дължина 4 500 mm

Широчина 120 mm

Артикулен №: 54319/4512

По нашите ширини под иглолистна дървесина най-често се разбира смърч, ела и бор, тъй като те са значимите стопански видове в Европа. Иглолистната дървесина за строителни цели е паралелно фасонирана или с фиксирана ширина, обикновено с нерендосана повърхност и с почти правоъгълно сечение. Според европейските добри практики в търговията с дървен материал бичената дървесина е категоризирана според качеството си в класове 0-III за несортирана и III/V за строителна дървесина. За носещи приложения строителната дървесина трябва да е сортирана по DIN4074-1 и съответно да бъде маркирана с CE.



Спецификации

| Строителна дървесина | |
|----------------------|-------------------|
| Дървесина | смърч/ела |
| Тип сушене | технически сушена |

Характеристики

| |
|------------------|
| Талпи |
| БДС EN 14081-1 |
| DIN 4074-1 - S10 |

Промоционални цени
от 1 бр. **810,30 лв./м³**

Нетна цена 810,30 лв./м³
Каталожна цена 1095,00 лв./м³

Отстъпки
R42 Отстъпка 26 %

Търговска единица
1 бр. 0,024 м³
1 пал. 225 бр.

Период на промоцията
от 01.05.2024 до 31.05.2024

Всички цени са в лева без ДДС. Промоцията е валидна до 31.05.2024 или до изчерпване на количествата! Възможни са печатни грешки. За повече информация виж Общите правила и условия.

За повече информация можете да се свържете с нас.

ЙАФ България ЕООД, ул. София 11, 2139 с. Мусачево, Телефон +359 725 683 10
info@jaf-bulgaria.com, <http://www.jaf-bulgaria.com/>



Греди от смърч/ела камерно изсушени слепени

Страница 273/434

Дебелина 50 mm

Дължина 5 000 mm

Широчина 80 mm

Артикулен №: 54505/0050

- 4-странно рендосан



Спецификации

| Строителна дървесина | |
|--------------------------|---|
| Дървесина | смърч/ела |
| Тип сушене | технически сушена |
| Качество на повърхността | многослойно слепена, клинозъбно снадена |

Характеристики

| |
|-----------------|
| Дървен материал |
| BDS EN 14081-1 |
| BDS EN 338 |

Промоционални цени

от 1 бр.

6,81 лв./м

| | |
|----------------|------------|
| Нетна цена | 6,81 лв./м |
| Каталожна цена | 9,20 лв./м |

Отстъпки

| | |
|-----|------------------|
| R42 | Отстъпка 25,98 % |
|-----|------------------|

Търговска единица

| | |
|------------|---------|
| 1 бр. | 5 м |
| 1 пакет(а) | 104 бр. |

Период на промоцията

от 01.05.2024 до 31.05.2024

Всички цени са в лева без ДДС. Промоцията е валидна до 31.05.2024 или до изчерпване на количествата! Възможни са печатни грешки. За повече информация виж Общите правила и условия.

За повече информация можете да се свържете с нас.

ЙАФ България ЕООД, ул. София 11, 2139 с. Мусачево, Телефон +359 725 683 10
info@jaf-bulgaria.com, <http://www.jaf-bulgaria.com/>



Греди смърч/ела ТС рендосани C24 (S10) CE

Страница 274/434

Дебелина 45 mm

Дължина 5 000 mm

Широчина 220 mm

Артикулен №: 54708/0524

По нашите ширини под иглолистна дървесина най-често се разбира смърч, ела и бор, тъй като те са значимите стопански видове в Европа. Иглолистната дървесина за строителни цели е паралелно фасонирана или с фиксирана ширина, обикновено с рендосана повърхност и с почти правоъгълно сечение.

Според европейските добри практики в търговията с дървен материал бичената дървесина е категоризирана според качеството си в класове 0-III за несортирана и III/V за строителна дървесина.

За носещи приложения строителната дървесина трябва да е сортирана по DIN4074-1 и съответно да бъде маркирана с CE.



Спецификации

| Строителна дървесина | |
|--------------------------|-------------------|
| Дървесина | смърч/ела |
| Тип сушене | технически сушена |
| Качество на повърхността | рендосана |

Характеристики

| |
|------------------|
| Талпи |
| BDS EN 14081-1 |
| DIN 4074-1 - S10 |

Промоционални цени
от 1 бр.

873,20 лв./м³

Нетна цена

873,20 лв./м³

Каталожна цена

1180,00 лв./м³

Отстъпки

R42

Отстъпка 26 %

Търговска единица

1 бр.

0,05 м³

Период на промоцията

от 01.05.2024 до 31.05.2024

Всички цени са в лева без ДДС. Промоцията е валидна до 31.05.2024 или до изчерпване на количествата! Възможни са печатни грешки. За повече информация виж Общите правила и условия.

За повече информация можете да се свържете с нас.

ЙАФ България ЕООД, ул. София 11, 2139 с. Мусачево, Телефон +359 725 683 10
info@jaf-bulgaria.com, <http://www.jaf-bulgaria.com/>



Кофражен шперплат бреза F/F 120/120

Страница 275/434

Дебелина 15 mm

Дължина 1 250 mm

Широчина 2 500 mm

Артикулен №: 01415/0106

Нашият икономичен клас кофражни плоскости съчетава безупречно качество с добри цени. Кофражните платна от тази категория се произвеждат изключително от реномирани производители на шперплат.

Тази плоскост с гладко покритие и без необходимост от поддръжка намира приложение в разнообразни кофражни дейности.



Спецификации

| Материал | |
|--|--------------------------|
| Вид дървесина | Бреза |
| Повърхност | Филм/Филм |
| Дебелина на покритието (г/м ²) | 120/120 |
| Клас лепене | екстериорно EN 314-2/KL3 |

Промоционални цени от 1 бр.

50,91 лв./м²

| | |
|----------------|--------------------------|
| Нетна цена | 50,91 лв./м ² |
| Каталожна цена | 67,88 лв./м ² |

Отстъпки

R01 Отстъпка 25 %

Търговска единица

| | |
|--------|----------------------|
| 1 бр. | 3,125 м ² |
| 1 пал. | 32 бр. |

Период на промоцията

от 01.05.2024 до 31.05.2024

Всички цени са в лева без ДДС. Промоцията е валидна до 31.05.2024 или до изчерпване на количествата! Възможни са печатни грешки. За повече информация виж Общите правила и условия.

За повече информация можете да се свържете с нас.

ЙАФ България ЕООД, ул. София 11, 2139 с. Мусачево, Телефон +359 725 683 10
info@jaf-bulgaria.com, <http://www.jaf-bulgaria.com/>



Кофражен шперплат топола черен, рециклиран Страница 276/434

Дебелина 18 mm

Дължина 2 440 mm

Широчина 1 220 mm

Артикулен №: 01465/0710

Отговаря на изискванията на EN314-2/KL3.

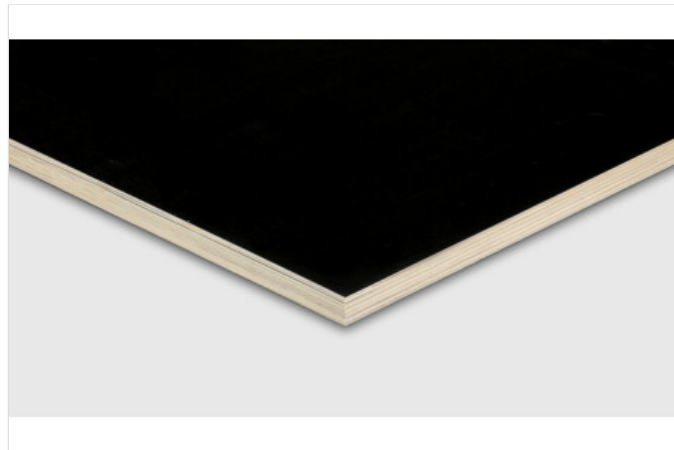

Спецификации

| Материал | |
|--|--------------------------|
| Вид дървесина | Топола |
| Повърхност | Филм/Филм |
| Структура на повърхността | гладък |
| Цвят | Черно |
| Дебелина на покритието (г/м ²) | 120/120 |
| Клас лепене | екстериорно EN 314-2/KL3 |

Промоционални цени
от 1 бр.

11,86 лв./м²

Нетна цена

11,86 лв./м²

Каталожна цена

11,40 лв./м²

Отстъпки

R45

Търговска единица

1 бр.

2,977 м²

Период на промоцията

от 08.04.2024 до изчерпване на наличните количества

Всички цени са в лева без ДДС. Промоцията е валидна до %s или до изчерпване на количествата! Възможни са печатни грешки. За повече информация вижте Общите правила и условия.

За повече информация можете да се свържете с нас.

ЙАФ България ЕООД, ул. София 11, 2139 с. Мусачево, Телефон +359 725 683 10
info@jaf-bulgaria.com, <http://www.jaf-bulgaria.com/>



Ъглова планка подсилена 105x105x90 мм

Страница 277/434

Дебелина 90 mm

Дължина 105 mm

Широчина 105 mm

Артикулен №: 55014/1036

Спецификации

Промоционални цени

от 1 бр.

1,58 лв./бр.

Нетна цена

1,58 лв./бр.

Каталожна цена

2,13 лв./бр.

Отстъпки

R33

Отстъпка 25,82 %

Търговска единица

1 Кашон

50 бр.

Период на промоцията

от 01.05.2024 до 31.05.2024

Всички цени са в лева без ДДС. Промоцията е валидна до 31.05.2024 или до изчерпване на количествата! Възможни са печатни грешки. За повече информация виж Общите правила и условия.

[За повече информация можете да се свържете с нас.](#)

ЙАФ България ЕООД, ул. София 11, 2139 с. Мусачево, Телефон +359 725 683 10

info@jaf-bulgaria.com, <http://www.jaf-bulgaria.com/>



HPL EGGER W908 ST2 Базово бяло

Страница 278/434

Дебелина 0,8 mm

Дължина 2 800 mm

Широчина 1 310 mm

Артикулен №: 24813/0908

Ламинатите на EGGER съчетават в себе си устойчивост и елегантен дизайн.

Многослойната структура и използваните материали гарантират високото качество на всички декори.

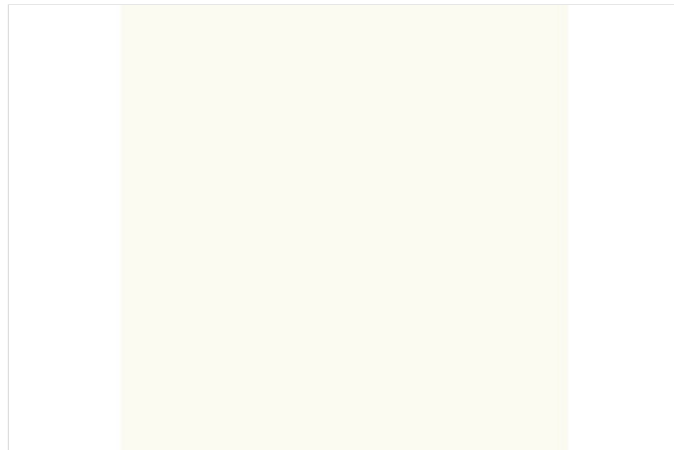

Спецификации

| | |
|------------|------------------------|
| Материал | |
| Приложения | Интериор и обзавеждане |

Характеристики

EN EN 438-4

Висока устойчивост

Устойчив на петна и лесна поддръжка

Хигиеничен и безопасен при контакт с храни

Устойчиви цветове

Антибактериален

Промоционални цени

от 1 бр. 21,07 лв./м²

Нетна цена 21,07 лв./м²
Каталожна цена 28,11 лв./м²

Отстъпки

R22 Отстъпка 25,04 %

Търговска единица

1 бр. 3,668 м²
1 пакет(а) 5 бр.

Период на промоцията

от 02.03.2024 до изчерпване на наличните количества

Всички цени са в лева без ДДС. Промоцията е валидна до %s или до изчерпване на количествата! Възможни са печатни грешки. За повече информация вижте Общите правила и условия.

За повече информация можете да се свържете с нас.

ЙАФ България ЕООД, ул. София 11, 2139 с. Мусачево, Телефон +359 725 683 10
info@jaf-bulgaria.com, http://www.jaf-bulgaria.com/



Ламиниран паркет EGGER PRO Classic Дъб Вилидж бял, 4-стр. фаска, Omnipore EPL085 O 8/32

Страница 279/434

Дебелина 8 mm

Дължина 1 292 mm

Широчина 193 mm

Артикулен №: 45788/0125

Паркетът е истинска класика сред подови настилки. Освен, че внася своето очарование и придава уют на всяко помещение, той е дълготрайно решение, дотавящо приятно усещане при ходене.



Спецификации

| Подова настилка | |
|----------------------------------|----------------------|
| Модел | Village |
| Дървесен вид / декор | Дъб |
| Тип настилка | ламинат |
| Брой ламели | едноламелен |
| Фаска | 4-стр. фаска |
| Кант | клик система |
| Фабрична повърхностна структура | Omnipore |
| Носещ материал | HDF-Quell Stopp Plus |
| Цвят / нюанс | кафяво |
| Светъл/тъмен | светъл |
| Клас на употреба | NK 32 |
| Продуктов номер на производителя | EPL085 |

Характеристики

| | |
|----------|----------------------------------|
| CLIC it! | |
| | Кант с фаска |
| | Устойчив и с лесна поддръжка |
| | Устойчив на петна |
| | Антибактериален |
| | Подходящ за колела на стол тип W |
| | Клас по реакция на огън Cfl-s1 |
| | Клас на употреба 32 |
| | Без лепене, плаващ монтаж |
| | Подходящ за подово отопление |

Промоционални цени

от 1 пакет(а) **19,87 лв./м²**

Нетна цена 19,87 лв./м²

Каталожна цена 22,08 лв./м²

Отстъпки

R35 Отстъпка 10,01 %

Търговска единица

1 пакет(а) 1,995 м²

1 пал. 60 пакет(а)

Период на промоцията

от 01.05.2024 до 31.05.2024

Всички цени са в лева без ДДС. Промоцията е валидна до 31.05.2024 или до изчерпване на количествата! Възможни са печатни грешки. За повече информация виж Общите правила и условия.

За повече информация можете да се свържете с нас.

ЙАФ България ЕООД, ул. София 11, 2139 с. Мусачево, Телефон +359 725 683 10
info@jaf-bulgaria.com, http://www.jaf-bulgaria.com/



Ламиниран паркет EGGER PRO Classic Дъб Бардолино сив, Natural Pore EPL036 N 8/33

Страница 280/434

Дебелина 8 mm

Дължина 1 292 mm

Широчина 193 mm

Артикулен №: 45788/0126

Паркетът е истинска класика сред подови настилки. Освен, че внася своето очарование и придава уют на всяко помещение, той е дълготрайно решение, дотавящо приятно усещане при ходене.



Спецификации

| Подова настилка | |
|----------------------------------|----------------------|
| Модел | Bardolino |
| Дървесен вид / декор | Дъб |
| Тип настилка | ламинат |
| Брой ламели | едноламелен |
| Фаска | без фаска |
| Кант | клик система |
| Фабрична повърхностна структура | Natural Pore |
| Носещ материал | HDF-Quell Stopp Plus |
| Цвят / нюанс | кафяво |
| Светъл/тъмен | среден |
| Клас на употреба | NK 32 |
| Продуктов номер на производителя | EPL036 |

Характеристики

| | |
|----------|----------------------------------|
| CLIC it! | |
| | Кант без фаска |
| | Устойчив и с лесна поддръжка |
| | Устойчив на петна |
| | Антибактериален |
| | Подходящ за колела на стол тип W |
| | Клас по реакция на огън Cfl-s1 |
| | Клас на употреба 32 |
| | Без лепене, плаващ монтаж |
| | Подходящ за подово отопление |

Промоционални цени
от 1 пакет(а) **22,43 лв./м²**

Нетна цена 22,43 лв./м²
Каталожна цена 24,92 лв./м²

Отстъпки
R35 Отстъпка 9,99 %

Търговска единица
1 пакет(а) 1,995 м²
1 пал. 60 пакет(а)

Период на промоцията
от 01.05.2024 до 31.05.2024

Всички цени са в лева без ДДС. Промоцията е валидна до 31.05.2024 или до изчерпване на количествата! Възможни са печатни грешки. За повече информация виж Общите правила и условия.

За повече информация можете да се свържете с нас.

ЙАФ България ЕООД, ул. София 11, 2139 с. Мусачево, Телефон +359 725 683 10
info@jaf-bulgaria.com, http://www.jaf-bulgaria.com/



Ламиниран паркет EGGER PRO Classic Дъб Бардолино Natural Pore EPL035 N 8/32

Страница 281 / 434

Дебелина 8 mm

Дължина 1 292 mm

Широчина 193 mm

Артикулен №: 45788/0127

Паркетът е истинска класика сред подови настилки. Освен, че внася своето очарование и придава уют на всяко помещение, той е дълготрайно решение, дотавящо приятно усещане при ходене.



Спецификации

| Подова настилка | |
|----------------------------------|----------------------|
| Модел | Bardolino |
| Дървесен вид / декор | Дъб |
| Тип настилка | ламинат |
| Брой ламели | едноламелен |
| Фаска | без фаска |
| Кант | клик система |
| Фабрична повърхностна структура | Natural Pore |
| Носещ материал | HDF-Quell Stopp Plus |
| Цвят / нюанс | кафяво |
| Светъл/тъмен | среден |
| Клас на употреба | NK 32 |
| Продуктов номер на производителя | EPL035 |

Характеристики

| | |
|----------|----------------------------------|
| CLIC it! | |
| | Кант без фаска |
| | Устойчив и с лесна поддръжка |
| | Устойчив на петна |
| | Антибактериален |
| | Подходящ за колела на стол тип W |
| | Клас по реакция на огън Cfl-s1 |
| | Клас на употреба 32 |
| | Без лепене, плаващ монтаж |
| | Подходящ за подово отопление |

Промоционални цени

от 1 пакет(а) 20,18 лв./м²

Нетна цена 20,18 лв./м²

Каталожна цена 22,42 лв./м²

Отстъпки

R35 Отстъпка 9,99 %

Търговска единица

1 пакет(а) 1,995 м²

1 пал. 60 пакет(а)

Период на промоцията

от 01.05.2024 до 31.05.2024

Всички цени са в лева без ДДС. Промоцията е валидна до 31.05.2024 или до изчерпване на количествата! Възможни са печатни грешки. За повече информация виж Общите правила и условия.

За повече информация можете да се свържете с нас.

ЙАФ България ЕООД, ул. София 11, 2139 с. Мусачево, Телефон +359 725 683 10
info@jaf-bulgaria.com, http://www.jaf-bulgaria.com/



Ламиниран паркет EGGER PRO Large Дъб Шермън Сив 4 стр. фаска, Deepskin EPL185 N 8/32

Страница 282/434

Дебелина 8 mm

Дължина 1 292 mm

Широчина 246 mm

Артикулен №: 45789/0105

Паркетът е истинска класика сред подови настилки. Освен, че внася своето очарование и придава уют на всяко помещение, той е дълготрайно решение, дотавящо приятно усещане при ходене.



Спецификации

| Подова настилка | |
|----------------------------------|----------------------|
| Модел | Sherman |
| Дървесен вид / декор | Дъб |
| Тип настилка | ламинат |
| Брой ламели | едноламелен |
| Фаска | 4-стр. фаска |
| Кант | клик система |
| Фабрична повърхностна структура | Natural Pore |
| Носещ материал | HDF-Quell Stopp Plus |
| Цвят / нюанс | кафяво |
| Светъл/тъмен | среден |
| Клас на употреба | NK 32 |
| Продуктов номер на производителя | EPL185 |

Характеристики

| | |
|----------|----------------------------------|
| CLIC it! | |
| | Кант с фаска |
| | Устойчив и с лесна поддръжка |
| | Устойчив на петна |
| | Антибактериален |
| | Подходящ за колела на стол тип W |
| | Клас по реакция на огън Cfl-s1 |
| | Клас на употреба 32 |
| | Без лепене, плаващ монтаж |
| | Подходящ за подово отопление |

Промоционални цени

от 1 пакет(а) **22,43 лв./м²**

Нетна цена 22,43 лв./м²

Каталожна цена 24,92 лв./м²

Отстъпки

R35 Отстъпка 9,99 %

Търговска единица

1 пакет(а) 2,543 м²

1 пал. 45 пакет(а)

Период на промоцията

от 01.05.2024 до 31.05.2024

Всички цени са в лева без ДДС. Промоцията е валидна до 31.05.2024 или до изчерпване на количествата! Възможни са печатни грешки. За повече информация виж Общите правила и условия.

За повече информация можете да се свържете с нас.

ЙАФ България ЕООД, ул. София 11, 2139 с. Мусачево, Телефон +359 725 683 10
info@jaf-bulgaria.com, http://www.jaf-bulgaria.com/



Ламиниран паркет EGGER PRO Classic Паркетен дъб, 4-стр. фаска, Omnipore EPL019 O 10/32

Страница 283/434

Дебелина 10 mm

Дължина 1 292 mm

Широчина 193 mm

Артикулен №: 45815/0007

Паркетът е истинска класика сред подови настилки. Освен, че внася своето очарованието и придава уют на всяко помещение, той е дълготрайно решение, дотавящо приятно усещане при ходене.



Спецификации

| Подова настилка | |
|---------------------------------|----------------------|
| Модел | Паркет |
| Дървесен вид / декор | Дъб |
| Тип настилка | ламинат |
| Брой ламели | едноламелен |
| Фаска | 4-стр. фаска |
| Кант | клик система |
| Фабрична повърхностна структура | Omnipore |
| Носещ материал | HDF-Quell Stopp Plus |
| Цвят / нюанс | кафяво |
| Светъл/тъмен | среден |
| Клас на употреба | NK 32 |
| Номер на декор | EPL019 |

Характеристики

| | |
|----------|----------------------------------|
| CLIC it! | |
| | Кант с фаска |
| | Устойчив и с лесна поддръжка |
| | Устойчив на петна |
| | Антибактериален |
| | Подходящ за колела на стол тип W |
| | Клас по реакция на огън Cfl-s1 |
| | Клас на употреба 32 |
| | Без лепене, плаващ монтаж |
| | Подходящ за подово отопление |

Промоционални цени

от 1 пакет(а) 22,43 лв./м²Нетна цена 22,43 лв./м²
Каталожна цена 24,92 лв./м²

Отстъпки

R35 Отстъпка 9,99 %

Търговска единица

1 пакет(а) 1,745 м²

1 пал. 52 пакет(а)

Период на промоцията

от 01.05.2024 до 31.05.2024

Всички цени са в лева без ДДС. Промоцията е валидна до 31.05.2024 или до изчерпване на количествата! Възможни са печатни грешки. За повече информация виж Общите правила и условия.

За повече информация можете да се свържете с нас.

ЙАФ България ЕООД, ул. София 11, 2139 с. Мусачево, Телефон +359 725 683 10
info@jaf-bulgaria.com, http://www.jaf-bulgaria.com/



Ламиниран паркет EGGER PRO Classic Дъб Абергеле, 4-стр. фаска, Omnipore EPL064 O 10/33

Страница 284/434

Дебелина 10 mm

Дължина 1 292 mm

Широчина 193 mm

Артикулен №: 45815/0010

Паркетът е истинска класика сред подови настилки. Освен, че внася своето очарование и придава уют на всяко помещение, той е дълготрайно решение, дотавящо приятно усещане при ходене.



Спецификации

| Подова настилка | |
|----------------------------------|----------------------|
| Модел | Abergele |
| Дървесен вид / декор | Дъб |
| Тип настилка | ламинат |
| Брой ламели | едноламелен |
| Фаска | 4-стр. фаска |
| Кант | клик система |
| Фабрична повърхностна структура | Omnipore |
| Носещ материал | HDF-Quell Stopp Plus |
| Цвят / нюанс | кафяво |
| Светъл/тъмен | среден |
| Клас на употреба | NK 33 |
| Продуктов номер на производителя | EPL064 |

Характеристики

| | |
|----------|----------------------------------|
| CLIC it! | |
| | Кант с фаска |
| | Устойчив и с лесна поддръжка |
| | Устойчив на петна |
| | Антибактериален |
| | Подходящ за колела на стол тип W |
| | Клас по реакция на огън Cfl-s1 |
| | Клас на употреба 33 |
| | Без лепене, плаващ монтаж |
| | Подходящ за подово отопление |

Промоционални цени

от 1 пакет(а) **27,38 лв./м²**

Нетна цена 27,38 лв./м²

Каталожна цена 30,42 лв./м²

Отстъпки

R35 Отстъпка 9,99 %

Търговска единица

1 пакет(а) 1,745 м²

1 пал. 52 пакет(а)

Период на промоцията

от 01.05.2024 до 31.05.2024

Всички цени са в лева без ДДС. Промоцията е валидна до 31.05.2024 или до изчерпване на количествата! Възможни са печатни грешки. За повече информация виж Общите правила и условия.

За повече информация можете да се свържете с нас.

ЙАФ България ЕООД, ул. София 11, 2139 с. Мусачево, Телефон +359 725 683 10
info@jaf-bulgaria.com, http://www.jaf-bulgaria.com/



Ламиниран паркет EGGER PRO Kingsize Дъб Марибор сив, 4-стр. фаска, Deepskin EPL195 D 8/32

Страница 185/434

Дебелина 8 mm

Дължина 1 292 mm

Широчина 327 mm

Артикулен №: 45816/0005









Паркетът е истинска класика сред подови настилки. Освен, че внася своето очарование и придава уют на всяко помещение, той е дълготрайно решение, дотавящо приятно усещане при ходене.



Спецификации

| Подова настилка | |
|----------------------------------|----------------------|
| Модел | Марибор |
| Дървесен вид / декор | Дъб |
| Тип настилка | ламинат |
| Брой ламели | едноламелен |
| Фаска | 4-стр. фаска |
| Кант | клик система |
| Фабрична повърхностна структура | Deepskin |
| Носещ материал | HDF-Quell Stopp Plus |
| Цвят / нюанс | кафяво |
| Светъл/тъмен | тъмен |
| Клас на употреба | NK 32 |
| Продуктов номер на производителя | EPL195 |

Характеристики

| | |
|--|--|
| CLIC it! | |
|  Кант с фаска | |
|  Устойчив и с лесна поддръжка | |
|  Устойчив на петна | |
|  Антибактериален | |
|  Подходящ за колела на стол тип W | |
|  Клас по реакция на огън Cfl-s1 | |
|  Клас на употреба 32 | |
|  Без лепене, плаващ монтаж | |
|  Подходящ за подово отопление | |

Промоционални цени
от 1 пакет(а) 24,68 лв./м²Нетна цена 24,68 лв./м²
Каталожна цена 27,42 лв./м²**Отстъпки**
R35 Отстъпка 9,99 %**Търговска единица**
1 пакет(а) 2,534 м²
1 пал. 40 пакет(а)**Период на промоцията**
от 01.05.2024 до 31.05.2024

Всички цени са в лева без ДДС. Промоцията е валидна до 31.05.2024 или до изчерпване на количествата! Възможни са печатни грешки. За повече информация виж Общите правила и условия.

За повече информация можете да се свържете с нас.

ЙАФ България ЕООД, ул. София 11, 2139 с. Мусачево, Телефон +359 725 683 10
info@jaf-bulgaria.com, http://www.jaf-bulgaria.com/



Ламиниран паркет EGGER PRO Medium Дъб Санта Фе
винтидж, 4-стр. фаска, Mineral EPL192 M-R10 10/32

Страница 286/434

Дебелина 10 mm

Дължина 1 292 mm

Широчина 135 mm

Артикулен №: 45842/0009



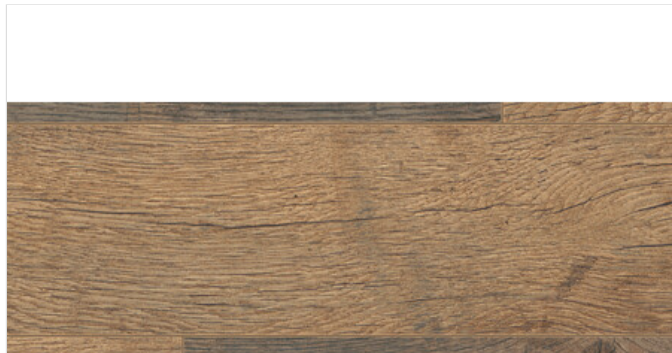





Паркетът е истинска класика сред подови настилки. Освен, че внася своето очарование и придава уют на всяко помещение, той е дълготрайно решение, дотавящо приятно усещане при ходене.



Спецификации

| Подова настилка | |
|----------------------------------|----------------------|
| Модел | Санта Фе |
| Дървесен вид / декор | Дъб |
| Тип настилка | ламинат |
| Брой ламели | едноламелен |
| Фаска | 4-стр. фаска |
| Кант | клик система |
| Фабрична повърхностна структура | Mineral |
| Носещ материал | HDF-Quell Stopp Plus |
| Цвят / нюанс | кафяво |
| Светъл/тъмен | среден |
| Клас на употреба | NK 32 |
| Продуктов номер на производителя | EPL192 |

Характеристики

| |
|--|
| CLIC it! |
|  Кант с фаска |
|  Устойчив и с лесна поддръжка |
|  Устойчив на петна |
|  Антибактериален |
|  Подходящ за колела на стол тип W |
|  Клас по реакция на огън Cfl-s1 |
|  Клас на употреба 32 |
|  Без лепене, плаващ монтаж |
|  Подходящ за подово отопление |

Промоционални цени

от 1 пакет(а) 29,93 лв./м²Нетна цена 29,93 лв./м²Каталожна цена 33,25 лв./м²

Отстъпки

R35 Отстъпка 9,98 %

Търговска единица

1 пакет(а) 1,221 м²

1 пал. 70 пакет(а)

Период на промоцията

от 01.05.2024 до 31.05.2024

Всички цени са в лева без ДДС. Промоцията е валидна до 31.05.2024 или до изчерпване на количествата! Възможни са печатни грешки. За повече информация виж Общите правила и условия.

За повече информация можете да се свържете с нас.

ЙАФ България ЕООД, ул. София 11, 2139 с. Мусачево, Телефон +359 725 683 10
info@jaf-bulgaria.com, http://www.jaf-bulgaria.com/



Ламиниран паркет EGGER PRO Medium Дъб Санта Фе сив, 4-стр. фаска, Mineral EPL193 M-R10 10/32

Страница 287/434

Дебелина 10 mm

Дължина 1 292 mm

Широчина 135 mm

Артикулен №: 45842/0010

Паркетът е истинска класика сред подови настилки. Освен, че внася своето очарование и придава уют на всяко помещение, той е дълготрайно решение, дотавящо приятно усещане при ходене.



Спецификации

| Подова настилка | |
|----------------------------------|----------------------|
| Модел | Санта Фе |
| Дървесен вид / декор | Дъб |
| Тип настилка | ламинат |
| Брой ламели | едноламелен |
| Фаска | 4-стр. фаска |
| Кант | клик система |
| Фабрична повърхностна структура | Mineral |
| Носещ материал | HDF-Quell Stopp Plus |
| Цвят / нюанс | сиво |
| Светъл/тъмен | тъмен |
| Клас на употреба | NK 32 |
| Продуктов номер на производителя | EPL193 |

Характеристики

| | |
|----------|----------------------------------|
| CLIC it! | |
| | Кант с фаска |
| | Устойчив и с лесна поддръжка |
| | Устойчив на петна |
| | Антибактериален |
| | Подходящ за колела на стол тип W |
| | Клас по реакция на огън Cfl-s1 |
| | Клас на употреба 32 |
| | Без лепене, плаващ монтаж |
| | Подходящ за подово отопление |

Промоционални цени

от 1 пакет(а) 29,93 лв./м²Нетна цена 29,93 лв./м²
Каталожна цена 33,25 лв./м²

Отстъпки

R35 Отстъпка 9,98 %

Търговска единица

1 пакет(а) 1,221 м²

1 пал. 70 пакет(а)

Период на промоцията

от 01.05.2024 до 31.05.2024

Всички цени са в лева без ДДС. Промоцията е валидна до 31.05.2024 или до изчерпване на количествата! Възможни са печатни грешки. За повече информация виж Общите правила и условия.

За повече информация можете да се свържете с нас.

ЙАФ България ЕООД, ул. София 11, 2139 с. Мусачево, Телефон +359 725 683 10
info@jaf-bulgaria.com, http://www.jaf-bulgaria.com/



Плот Egger с постформинг Гранит Магма сив F011 ST9

Страница 2887434

Дебелина **38 mm**

Дължина **4 100 mm**

Широчина **600 mm**

Артикулен №: **50250/0011**

Работните плотове на Egger представляват носеща част от ПДЧ, облицована с HPL покритие в горната част и в лицевият кант на плота.

Те са водо- и термоустойчиви, и са подходящи за обзавеждане на кухни, бани, обществени заведения, лаборатории и др.

Основните им предимства са:

- голяма износостойчивост при механични въздействия
- устойчивост на химически препарати
- топлоустойчивост
- водоустойчивост
- хигиеничност
- безвредност при контакт с храна



Спецификации

| Материал | |
|-----------------------------|--|
| Носеща плоскост | ПДЧ |
| Плот | |
| Материал на плота | ламиниран плот |
| Горна страна | HPL |
| Долна страна | хастар |
| Напречен кант | включен меламинов/HPL кант със идентичен декор и структура |
| Профилиране | постформинг от предната страна |
| Надлъжен кант с постформинг | 3 мм предният надлъжен кант, горе и долу |

Характеристики

| | |
|--|--|
| | Устойчив на надраскване |
| | Хигиеничен и безопасен при контакт с храна |
| | Устойчив на петна и лесна поддръжка |
| | Термоустойчив |
| | Антибактериален |
| | Заоблени кантове без фуги |
| | EN 438-2 |
| | EN 310 |
| | EN 319 |
| | EN 311 |
| | EN 204 |
| | Емисионен клас E1 E05 |
| | Стандартна употреба P2 |
| | EN ISO 13894 |

Промоционални цени
от 1 бр.

37,11 лв./м

Нетна цена

37,11 лв./м

Каталожна цена

49,51 лв./м

Отстъпки

Всички цени са в лева без ДДС. Промоцията е валидна до %s или до изчерпване на количествата! Възможни са печатни грешки. За повече информация вижте Общите правила и условия.

За повече информация можете да се свържете с нас.

ЙАФ България ЕООД, ул. София 11, 2139 с. Мусачево, Телефон +359 725 683 10
info@jaf-bulgaria.com, http://www.jaf-bulgaria.com/



Плот Egger с постформинг Гранит Магма червен F012 ST9

Страница 289/434

Дебелина **38 mm**

Дължина **4 100 mm**

Широчина **600 mm**

Артикулен №: **50250/0012**

Работните плотове на Egger представляват носеща част от ПДЧ, облицована с HPL покритие в горната част и в лицевият кант на плота.

Те са водо- и термоустойчиви, и са подходящи за обзавеждане на кухни, бани, обществени заведения, лаборатории и др.

Основните им предимства са:

- голяма износоустойчивост при механични въздействия
- устойчивост на химически препарати
- топлоустойчивост
- водоустойчивост
- хигиеничност
- безвредност при контакт с храна



Спецификации

| Материал | |
|-----------------------------|--|
| Носеща плоскост | ПДЧ |
| Плот | |
| Материал на плота | ламиниран плот |
| Горна страна | HPL |
| Долна страна | хастар |
| Напечен кант | включен меламинов/HPL кант със идентичен декор и структура |
| Профилиране | постформинг от предната страна |
| Надлъжен кант с постформинг | 3 мм предният надлъжен кант, горе и долу |

Характеристики

| | |
|--|--|
| | Устойчив на надраскване |
| | Хигиеничен и безопасен при контакт с храни |
| | Устойчив на петна и лесна поддръжка |
| | Термоустойчив |
| | Антибактериален |
| | Заоблени кантове без фуги |
| | EN 438-2 |
| | EN 310 |
| | EN 319 |
| | EN 311 |
| | EN 204 |
| | Емисионен клас E1 E05 |
| | Стандартна употреба P2 |
| | EN ISO 13894 |

Промоционални цени
от 1 бр.

37,11 лв./м

Нетна цена

37,11 лв./м

Каталожна цена

49,51 лв./м

Всички цени са в лева без ДДС. Промоцията е валидна до %s или до изчерпване на количествата! Възможни са печатни грешки. За повече информация вижте Общите правила и условия.

За повече информация можете да се свържете с нас.

ЙАФ България ЕООД, ул. София 11, 2139 с. Мусачево, Телефон +359 725 683 10
info@jaf-bulgaria.com, http://www.jaf-bulgaria.com/



Плот Egger с постформинг Мрамор Енгелсберг F014 ST9

Страница 290/434

Дебелина **38 mm**

Дължина **4 100 mm**

Широчина **600 mm**

Артикулен №: **50250/0014**

Работните плотове на Egger представляват носеща част от ПДЧ, облицована с HPL покритие в горната част и в лицевият кант на плота.

Те са водо- и термоустойчиви, и са подходящи за обзавеждане на кухни, бани, обществени заведения, лаборатории и др.

Основните им предимства са:

- голяма износостойчивост при механични въздействия
- устойчивост на химически препарати
- топлоустойчивост
- водоустойчивост
- хигиеничност
- безвредност при контакт с храна



Спецификации

| Материал | |
|-----------------------------|--|
| Носеща плоскост | ПДЧ |
| Плот | |
| Материал на плота | ламиниран плот |
| Горна страна | HPL |
| Долна страна | хастар |
| Напечен кант | включен меламинов/HPL кант със идентичен декор и структура |
| Профилиране | постформинг от предната страна |
| Надлъжен кант с постформинг | 3 мм предният надлъжен кант, горе и долу |

Характеристики

| | |
|--|--|
| | Устойчив на надраскване |
| | Хигиеничен и безопасен при контакт с храни |
| | Устойчив на петна и лесна поддръжка |
| | Термоустойчив |
| | Антибактериален |
| | Заоблени кантове без фуги |
| | EN 438-2 |
| | EN 310 |
| | EN 319 |
| | EN 311 |
| | EN 204 |
| | Емисионен клас E1 E05 |
| | Стандартна употреба P2 |
| | EN ISO 13894 |

Промоционални цени
от 1 бр.

37,11 лв./м

Нетна цена

37,11 лв./м

Каталожна цена

49,51 лв./м

Всички цени са в лева без ДДС. Промоцията е валидна до %s или до изчерпване на количествата! Възможни са печатни грешки. За повече информация вижте Общите правила и условия.

За повече информация можете да се свържете с нас.

ЙАФ България ЕООД, ул. София 11, 2139 с. Мусачево, Телефон +359 725 683 10
info@jaf-bulgaria.com, http://www.jaf-bulgaria.com/



Плот Egger с постформинг Дървени блокове натур Н050 ST9

Страница 291/434

Дебелина **38 mm**

Дължина **4 100 mm**

Широчина **600 mm**

Артикулен №: **50250/0050**

Работните плотове на Egger представляват носеща част от ПДЧ, облицована с HPL покритие в горната част и в лицевият кант на плота.

Те са водо- и термоустойчиви, и са подходящи за обзавеждане на кухни, бани, обществени заведения, лаборатории и др.

Основните им предимства са:

- голяма износоустойчивост при механични въздействия
- устойчивост на химически препарати
- топлоустойчивост
- водоустойчивост
- хигиеничност
- безвредност при контакт с храна



Спецификации

| Материал | |
|-----------------------------|--|
| Носеща плоскост | ПДЧ |
| Плот | |
| Материал на плота | ламиниран плот |
| Горна страна | HPL |
| Долна страна | хастар |
| Напечен кант | включен меламинов/HPL кант със идентичен декор и структура |
| Профилиране | постформинг от предната страна |
| Надлъжен кант с постформинг | 3 мм предният надлъжен кант, горе и долу |

Характеристики

| | |
|--|--|
| | Устойчив на надраскване |
| | Хигиеничен и безопасен при контакт с храни |
| | Устойчив на петна и лесна поддръжка |
| | Термоустойчив |
| | Антибактериален |
| | Заоблени кантове без фуги |
| | EN 438-2 |
| | EN 310 |
| | EN 319 |
| | EN 311 |
| | EN 204 |
| | Емисионен клас E1 E05 |
| | Стандартна употреба P2 |
| | EN ISO 13894 |

Промоционални цени
от 1 бр.

35,40 лв./м

Нетна цена

35,40 лв./м

Каталожна цена

47,23 лв./м

Всички цени са в лева без ДДС. Промоцията е валидна до %s или до изчерпване на количествата! Възможни са печатни грешки. За повече информация вижте Общите правила и условия.

За повече информация можете да се свържете с нас.

ЙАФ България ЕООД, ул. София 11, 2139 с. Мусачево, Телефон +359 725 683 10
info@jaf-bulgaria.com, http://www.jaf-bulgaria.com/



Плот Egger с постформинг Мрамор Флоренция сив F112 ST9

Страница 292/434

Дебелина **38 mm**

Дължина **4 100 mm**

Широчина **600 mm**

Артикулен №: **50250/0112**

Работните плотове на Egger представляват носеща част от ПДЧ, облицована с HPL покритие в горната част и в лицевият кант на плота.

Те са водо- и термоустойчиви, и са подходящи за обзавеждане на кухни, бани, обществени заведения, лаборатории и др.

Основните им предимства са:

- голяма износоустойчивост при механични въздействия
- устойчивост на химически препарати
- топлоустойчивост
- водоустойчивост
- хигиеничност
- безвредност при контакт с храна



Спецификации

| Материал | |
|-----------------------------|--|
| Носеща плоскост | ПДЧ |
| Плот | |
| Материал на плота | ламиниран плот |
| Горна страна | HPL |
| Долна страна | хастар |
| Напечен кант | включен меламинов/HPL кант със идентичен декор и структура |
| Профилиране | постформинг от предната страна |
| Надлъжен кант с постформинг | 3 мм предният надлъжен кант, горе и долу |

Характеристики

| | |
|--|--|
| | Устойчив на надраскване |
| | Хигиеничен и безопасен при контакт с храни |
| | Устойчив на петна и лесна поддръжка |
| | Термоустойчив |
| | Антибактериален |
| | Заоблени кантове без фуги |
| | EN 438-2 |
| | EN 310 |
| | EN 319 |
| | EN 311 |
| | EN 204 |
| | Емисионен клас E1 E05 |
| | Стандартна употреба P2 |
| | EN ISO 13894 |

Промоционални цени
от 1 бр.

35,40 лв./м

Нетна цена

35,40 лв./м

Каталожна цена

47,23 лв./м

Всички цени са в лева без ДДС. Промоцията е валидна до %s или до изчерпване на количествата! Възможни са печатни грешки. За повече информация вижте Общите правила и условия.

За повече информация можете да се свържете с нас.

ЙАФ България ЕООД, ул. София 11, 2139 с. Мусачево, Телефон +359 725 683 10
info@jaf-bulgaria.com, http://www.jaf-bulgaria.com/



Плот Egger с постформинг Камък Вентура черен F117 ST76

Страница 293/434

Дебелина **38 mm**

Дължина **4 100 mm**

Широчина **600 mm**

Артикулен №: **50250/0117**

Работните плотове на Egger представляват носеща част от ПДЧ, облицована с HPL покритие в горната част и в лицевият кант на плота.

Те са водо- и термоустойчиви, и са подходящи за обзавеждане на кухни, бани, обществени заведения, лаборатории и др.

Основните им предимства са:

- голяма износоустойчивост при механични въздействия
- устойчивост на химически препарати
- топлоустойчивост
- водоустойчивост
- хигиеничност
- безвредност при контакт с храна

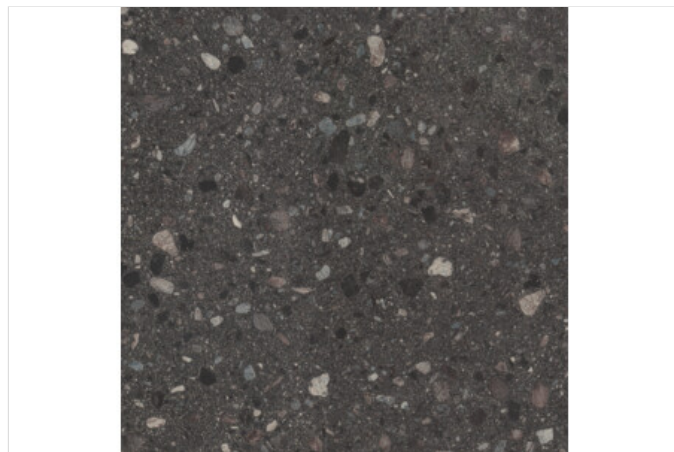

Спецификации

| Материал | |
|-----------------------------|--|
| Носеща плоскост | ПДЧ |
| Плот | |
| Материал на плота | ламиниран плот |
| Горна страна | HPL |
| Долна страна | хастар |
| Напечен кант | включен меламинов/HPL кант със идентичен декор и структура |
| Профилиране | постформинг от предната страна |
| Надлъжен кант с постформинг | 3 мм предният надлъжен кант, горе и долу |

Характеристики

| | |
|--|--|
| | Устойчив на надраскване |
| | Хигиеничен и безопасен при контакт с храни |
| | Устойчив на петна и лесна поддръжка |
| | Термоустойчив |
| | Антибактериален |
| | Заоблени кантове без фуги |
| | EN 438-2 |
| | EN 310 |
| | EN 319 |
| | EN 311 |
| | EN 204 |
| | Емисионен клас E1 E05 |
| | Стандартна употреба P2 |
| | EN ISO 13894 |

Промоционални цени
от 1 бр.

37,11 лв./м

Нетна цена

37,11 лв./м

Каталожна цена

49,51 лв./м

Всички цени са в лева без ДДС. Промоцията е валидна до %s или до изчерпване на количествата! Възможни са печатни грешки. За повече информация вижте Общите правила и условия.

За повече информация можете да се свържете с нас.

ЙАФ България ЕООД, ул. София 11, 2139 с. Мусачево, Телефон +359 725 683 10
info@jaf-bulgaria.com, http://www.jaf-bulgaria.com/



Плот Egger с постформинг Орех месарски плот H194 ST12

Страница 294/434

Дебелина **38 mm**

Дължина **4 100 mm**

Широчина **600 mm**

Артикулен №: **50250/0194**

Работните плотове на Egger представляват носеща част от ПДЧ, облицована с HPL покритие в горната част и в лицевият кант на плота.

Те са водо- и термоустойчиви, и са подходящи за обзавеждане на кухни, бани, обществени заведения, лаборатории и др.

Основните им предимства са:

- голяма износоустойчивост при механични въздействия
- устойчивост на химически препарати
- топлоустойчивост
- водоустойчивост
- хигиеничност
- безвредност при контакт с храна

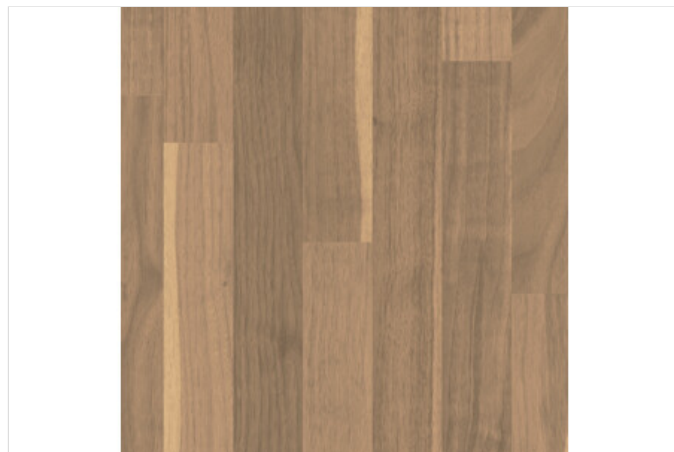

Спецификации

| Материал | |
|-----------------------------|--|
| Носеща плоскост | ПДЧ |
| Плот | |
| Материал на плота | ламиниран плот |
| Горна страна | HPL |
| Долна страна | хастар |
| Напечен кант | включен меламинов/HPL кант със идентичен декор и структура |
| Профилиране | постформинг от предната страна |
| Надлъжен кант с постформинг | 3 мм предният надлъжен кант, горе и долу |

Характеристики

| | |
|--|--|
| | Устойчив на надраскване |
| | Хигиеничен и безопасен при контакт с храни |
| | Устойчив на петна и лесна поддръжка |
| | Термоустойчив |
| | Антибактериален |
| | Заоблени кантове без фуги |
| | EN 438-2 |
| | EN 310 |
| | EN 319 |
| | EN 311 |
| | EN 204 |
| | Емисионен клас E1 E05 |
| | Стандартна употреба P2 |
| | EN ISO 13894 |

Промоционални цени
от 1 бр.

35,40 лв./м

Нетна цена

35,40 лв./м

Каталожна цена

47,23 лв./м

Всички цени са в лева без ДДС. Промоцията е валидна до %s или до изчерпване на количествата! Възможни са печатни грешки. За повече информация вижте Общите правила и условия.

За повече информация можете да се свържете с нас.

ЙАФ България ЕООД, ул. София 11, 2139 с. Мусачево, Телефон +359 725 683 10
info@jaf-bulgaria.com, http://www.jaf-bulgaria.com/



Плот Egger с постформинг Дворцов дъб Н195 ST10

Страница 295/434

Дебелина **38 mm**

Дължина **4 100 mm**

Широчина **600 mm**

Артикулен №: **50250/0195**

Работните плотове на Egger представляват носеща част от ПДЧ, облицована с HPL покритие в горната част и в лицевият кант на плота.

Те са водо- и термоустойчиви, и са подходящи за обзавеждане на кухни, бани, обществени заведения, лаборатории и др.

Основните им предимства са:

- голяма износостойчивост при механични въздействия
- устойчивост на химически препарати
- топлоустойчивост
- водоустойчивост
- хигиеничност
- безвредност при контакт с храна



Спецификации

| Материал | |
|-----------------------------|--|
| Носеща плоскост | ПДЧ |
| Плот | |
| Материал на плота | ламиниран плот |
| Горна страна | HPL |
| Долна страна | хастар |
| Напречен кант | включен меламинов/HPL кант със идентичен декор и структура |
| Профилиране | постформинг от предната страна |
| Надлъжен кант с постформинг | 3 мм предният надлъжен кант, горе и долу |

Характеристики

| | |
|--|--|
| | Устойчив на надраскване |
| | Хигиеничен и безопасен при контакт с храна |
| | Устойчив на петна и лесна поддръжка |
| | Термоустойчив |
| | Антибактериален |
| | Заоблени кантове без фуги |
| | EN 438-2 |
| | EN 310 |
| | EN 319 |
| | EN 311 |
| | EN 204 |
| | Емисионен клас E1 E05 |
| | Стандартна употреба P2 |
| | EN ISO 13894 |

Промоционални цени
от 1 бр.

37,11 лв./м

Нетна цена

37,11 лв./м

Каталожна цена

49,51 лв./м

Отстъпки

Всички цени са в лева без ДДС. Промоцията е валидна до %s или до изчерпване на количествата! Възможни са печатни грешки. За повече информация вижте Общите правила и условия.

За повече информация можете да се свържете с нас.

ЙАФ България ЕООД, ул. София 11, 2139 с. Мусачево, Телефон +359 725 683 10
info@jaf-bulgaria.com, http://www.jaf-bulgaria.com/



Плот Egger с постформинг Стара дървесина сива H198 ST10

Страница 296/434

Дебелина **38 mm**

Дължина **4 100 mm**

Широчина **600 mm**

Артикулен №: **50250/0198**

Работните плотове на Egger представляват носеща част от ПДЧ, облицована с HPL покритие в горната част и в лицевият кант на плота.

Те са водо- и термоустойчиви, и са подходящи за обзавеждане на кухни, бани, обществени заведения, лаборатории и др.

Основните им предимства са:

- голяма износоустойчивост при механични въздействия
- устойчивост на химически препарати
- топлоустойчивост
- водоустойчивост
- хигиеничност
- безвредност при контакт с храна



Спецификации

| Материал | |
|-----------------------------|--|
| Носеща плоскост | ПДЧ |
| Плот | |
| Материал на плота | ламиниран плот |
| Горна страна | HPL |
| Долна страна | хастар |
| Напечен кант | включен меламинов/HPL кант със идентичен декор и структура |
| Профилиране | постформинг от предната страна |
| Надлъжен кант с постформинг | 3 мм предният надлъжен кант, горе и долу |

Характеристики

| | |
|--|--|
| | Устойчив на надраскване |
| | Хигиеничен и безопасен при контакт с храни |
| | Устойчив на петна и лесна поддръжка |
| | Термоустойчив |
| | Антибактериален |
| | Заоблени кантове без фуги |
| | EN 438-2 |
| | EN 310 |
| | EN 319 |
| | EN 311 |
| | EN 204 |
| | Емисионен клас E1 E05 |
| | Стандартна употреба P2 |
| | EN ISO 13894 |

Промоционални цени
от 1 бр.

37,11 лв./м

Нетна цена

37,11 лв./м

Каталожна цена

49,51 лв./м

Всички цени са в лева без ДДС. Промоцията е валидна до %s или до изчерпване на количествата! Възможни са печатни грешки. За повече информация вижте Общите правила и условия.

За повече информация можете да се свържете с нас.

ЙАФ България ЕООД, ул. София 11, 2139 с. Мусачево, Телефон +359 725 683 10
info@jaf-bulgaria.com, http://www.jaf-bulgaria.com/



Плот Egger с постформинг Мрамор Карара бял E204 ST75

Страница 297/434

Дебелина **38 mm**

Дължина **4 100 mm**

Широчина **600 mm**

Артикулен №: **50250/0204**

Работните плотове на Egger представляват носеща част от ПДЧ, облицована с HPL покритие в горната част и в лицевият кант на плота.

Те са водо- и термоустойчиви, и са подходящи за обзавеждане на кухни, бани, обществени заведения, лаборатории и др.

Основните им предимства са:

- голяма износоустойчивост при механични въздействия
- устойчивост на химически препарати
- топлоустойчивост
- водоустойчивост
- хигиеничност
- безвредност при контакт с храна

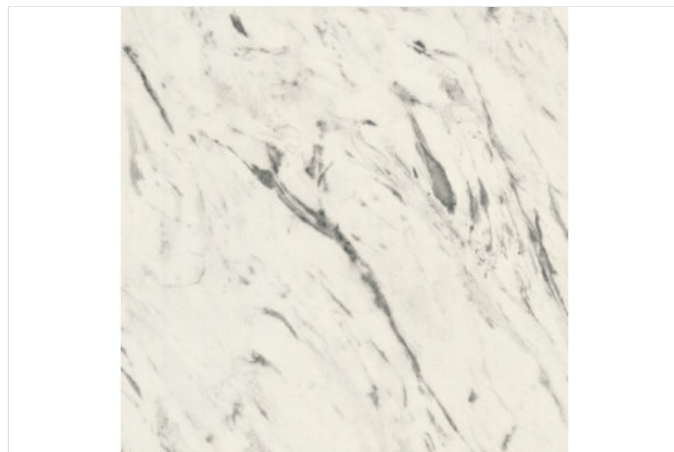

Спецификации

| Материал | |
|-----------------------------|--|
| Носеща плоскост | ПДЧ |
| Плот | |
| Материал на плота | ламиниран плот |
| Горна страна | HPL |
| Долна страна | хастар |
| Напечен кант | включен меламинов/HPL кант със идентичен декор и структура |
| Профилиране | постформинг от предната страна |
| Надлъжен кант с постформинг | 3 мм предният надлъжен кант, горе и долу |

Характеристики

| | |
|--|--|
| | Устойчив на надраскване |
| | Хигиеничен и безопасен при контакт с храни |
| | Устойчив на петна и лесна поддръжка |
| | Термоустойчив |
| | Антибактериален |
| | Заоблени кантове без фуги |
| | EN 438-2 |
| | EN 310 |
| | EN 319 |
| | EN 311 |
| | EN 204 |
| | Емисионен клас E1 E05 |
| | Стандартна употреба P2 |
| | EN ISO 13894 |

Промоционални цени
от 1 бр.

37,11 лв./м

Нетна цена

37,11 лв./м

Каталожна цена

49,51 лв./м

Всички цени са в лева без ДДС. Промоцията е валидна до %s или до изчерпване на количествата! Възможни са печатни грешки. За повече информация вижте Общите правила и условия.

За повече информация можете да се свържете с нас.

ЙАФ България ЕООД, ул. София 11, 2139 с. Мусачево, Телефон +359 725 683 10
info@jaf-bulgaria.com, http://www.jaf-bulgaria.com/



Плот Egger с постформинг Тесина крем F221 ST87

Страница 298/434

Дебелина **38 mm**

Дължина **4 100 mm**

Широчина **600 mm**

Артикулен №: **50250/0221**

Работните плотове на Egger представляват носеща част от ПДЧ, облицована с HPL покритие в горната част и в лицевият кант на плота.

Те са водо- и термоустойчиви, и са подходящи за обзавеждане на кухни, бани, обществени заведения, лаборатории и др.

Основните им предимства са:

- голяма износостойчивост при механични въздействия
- устойчивост на химически препарати
- топлоустойчивост
- водоустойчивост
- хигиеничност
- безвредност при контакт с храна



Спецификации

| Материал | |
|-----------------------------|--|
| Носеща плоскост | ПДЧ |
| Плот | |
| Материал на плота | ламиниран плот |
| Горна страна | HPL |
| Долна страна | хастар |
| Напречен кант | включен меламинов/HPL кант със идентичен декор и структура |
| Профилиране | постформинг от предната страна |
| Надлъжен кант с постформинг | 3 мм предният надлъжен кант, горе и долу |

Характеристики

| | |
|--|--|
| | Устойчив на надраскване |
| | Хигиеничен и безопасен при контакт с храна |
| | Устойчив на петна и лесна поддръжка |
| | Термоустойчив |
| | Антибактериален |
| | Заоблени кантове без фуги |
| | EN 438-2 |
| | EN 310 |
| | EN 319 |
| | EN 311 |
| | EN 204 |
| | Емисионен клас E1 E05 |
| | Стандартна употреба P2 |
| | EN ISO 13894 |

Промоционални цени
от 1 бр.

35,40 лв./м

Нетна цена

35,40 лв./м

Каталожна цена

47,23 лв./м

Отстъпки

Всички цени са в лева без ДДС. Промоцията е валидна до %s или до изчерпване на количествата! Възможни са печатни грешки. За повече информация вижте Общите правила и условия.

За повече информация можете да се свържете с нас.

ЙАФ България ЕООД, ул. София 11, 2139 с. Мусачево, Телефон +359 725 683 10
info@jaf-bulgaria.com, http://www.jaf-bulgaria.com/



Плот EGGER F292 ST9 Тиволи бежово

Страница 299/434

Дебелина **38 mm**

Дължина **4 100 mm**

Широчина **600 mm**

Артикулен №: **50250/0292**

Работните плотове на Egger представляват носеща част от ПДЧ, облицована с HPL покритие в горната част и в лицевият кант на плота.

Те са водо- и термоустойчиви, и са подходящи за обзавеждане на кухни, бани, обществени заведения, лаборатории и др.

Основните им предимства са:

- голяма износоустойчивост при механични въздействия
- устойчивост на химически препарати
- топлоустойчивост
- водоустойчивост
- хигиеничност
- безвредност при контакт с храна



Спецификации

| Материал | |
|-----------------------------|--|
| Носеща плоскост | ПДЧ |
| Плот | |
| Материал на плота | ламиниран плот |
| Горна страна | HPL |
| Долна страна | хастар |
| Напречен кант | включен меламинов/HPL кант със идентичен декор и структура |
| Профилиране | постформинг от предната страна |
| Надлъжен кант с постформинг | 3 мм предният надлъжен кант, горе и долу |

Характеристики

| | |
|--|--|
| | Устойчив на надраскване |
| | Хигиеничен и безопасен при контакт с храна |
| | Устойчив на петна и лесна поддръжка |
| | Термоустойчив |
| | Антибактериален |
| | Заоблени кантове без фуги |
| | EN 438-2 |
| | EN 310 |
| | EN 319 |
| | EN 311 |
| | EN 204 |
| | Емисионен клас E1 E05 |
| | Стандартна употреба P2 |
| | EN ISO 13894 |

Промоционални цени
от 1 бр.

33,03 лв./м

Нетна цена

33,03 лв./м

Каталожна цена

44,06 лв./м

Отстъпки

Всички цени са в лева без ДДС. Промоцията е валидна до %s или до изчерпване на количествата! Възможни са печатни грешки. За повече информация вижте Общите правила и условия.

За повече информация можете да се свържете с нас.

ЙАФ България ЕООД, ул. София 11, 2139 с. Мусачево, Телефон +359 725 683 10
info@jaf-bulgaria.com, http://www.jaf-bulgaria.com/



Плот Egger с постформинг Бетон с орнаменти сив F333, ST76

Страница 306/434

Дебелина **38 mm**

Дължина **4 100 mm**

Широчина **600 mm**

Артикулен №: **50250/0333**

Работните плотове на Egger представляват носеща част от ПДЧ, облицована с HPL покритие в горната част и в лицевият кант на плота.

Те са водо- и термоустойчиви, и са подходящи за обзавеждане на кухни, бани, обществени заведения, лаборатории и др.

Основните им предимства са:

- голяма износоустойчивост при механични въздействия
- устойчивост на химически препарати
- топлоустойчивост
- водоустойчивост
- хигиеничност
- безвредност при контакт с храна



Спецификации

| Материал | |
|-----------------------------|--|
| Носеща плоскост | ПДЧ |
| Плот | |
| Материал на плота | ламиниран плот |
| Горна страна | HPL |
| Долна страна | хастар |
| Напечен кант | включен меламинов/HPL кант със идентичен декор и структура |
| Профилиране | постформинг от предната страна |
| Надлъжен кант с постформинг | 3 мм предният надлъжен кант, горе и долу |

Характеристики

| | |
|--|--|
| | Устойчив на надраскване |
| | Хигиеничен и безопасен при контакт с храна |
| | Устойчив на петна и лесна поддръжка |
| | Термоустойчив |
| | Антибактериален |
| | Заоблени кантове без фуги |
| | EN 438-2 |
| | EN 310 |
| | EN 319 |
| | EN 311 |
| | EN 204 |
| | Емисионен клас E1 E05 |
| | Стандартна употреба P2 |
| | EN ISO 13894 |

Промоционални цени
от 1 бр.

37,11 лв./м

Нетна цена

37,11 лв./м

Каталожна цена

49,51 лв./м

Всички цени са в лева без ДДС. Промоцията е валидна до %s или до изчерпване на количествата! Възможни са печатни грешки. За повече информация вижте Общите правила и условия.

За повече информация можете да се свържете с нас.

ЙАФ България ЕООД, ул. София 11, 2139 с. Мусачево, Телефон +359 725 683 10
info@jaf-bulgaria.com, http://www.jaf-bulgaria.com/



Плот EGGER F385 ST10 Хоросан

Страница 301/434

Дебелина **38 mm**

Дължина **4 100 mm**

Широчина **600 mm**

Артикулен №: **50250/0385**

Работните плотове на Egger представляват носеща част от ПДЧ, облицована с HPL покритие в горната част и в лицевият кант на плота.

Те са водо- и термоустойчиви, и са подходящи за обзавеждане на кухни, бани, обществени заведения, лаборатории и др.

Основните им предимства са:

- голяма износостойчивост при механични въздействия
- устойчивост на химически препарати
- топлоустойчивост
- водоустойчивост
- хигиеничност
- безвредност при контакт с храна



Спецификации

| Материал | |
|-----------------------------|--|
| Носеща плоскост | ПДЧ |
| Плот | |
| Материал на плота | ламиниран плот |
| Горна страна | HPL |
| Долна страна | хастар |
| Напречен кант | включен меламинов/HPL кант със идентичен декор и структура |
| Профилиране | постформинг от предната страна |
| Надлъжен кант с постформинг | 3 мм предният надлъжен кант, горе и долу |

Характеристики

| | |
|--|--|
| | Устойчив на надраскване |
| | Хигиеничен и безопасен при контакт с храна |
| | Устойчив на петна и лесна поддръжка |
| | Термоустойчив |
| | Антибактериален |
| | Заоблени кантове без фуги |
| | EN 438-2 |
| | EN 310 |
| | EN 319 |
| | EN 311 |
| | EN 204 |
| | Емисионен клас E1 E05 |
| | Стандартна употреба P2 |
| | EN ISO 13894 |

Промоционални цени
от 1 бр.

32,07 лв./м

Нетна цена

32,07 лв./м

Каталожна цена

42,78 лв./м

Отстъпки

Всички цени са в лева без ДДС. Промоцията е валидна до %s или до изчерпване на количествата! Възможни са печатни грешки. За повече информация вижте Общите правила и условия.

За повече информация можете да се свържете с нас.

ЙАФ България ЕООД, ул. София 11, 2139 с. Мусачево, Телефон +359 725 683 10
info@jaf-bulgaria.com, http://www.jaf-bulgaria.com/



Плот Egger с постформинг Блестяща текстура ръждива F484 ST87

Страница 302/434

Дебелина **38 mm**

Дължина **4 100 mm**

Широчина **600 mm**

Артикулен №: **50250/0484**

Работните плотове на Egger представляват носеща част от ПДЧ, облицована с HPL покритие в горната част и в лицевият кант на плота.

Те са водо- и термоустойчиви, и са подходящи за обзавеждане на кухни, бани, обществени заведения, лаборатории и др.

Основните им предимства са:

- голяма износоустойчивост при механични въздействия
- устойчивост на химически препарати
- топлоустойчивост
- водоустойчивост
- хигиеничност
- безвредност при контакт с храна



Спецификации

| Материал | |
|-----------------------------|--|
| Носеща плоскост | ПДЧ |
| Плот | |
| Материал на плота | ламиниран плот |
| Горна страна | HPL |
| Долна страна | хастар |
| Напечен кант | включен меламинов/HPL кант със идентичен декор и структура |
| Профилиране | постформинг от предната страна |
| Надлъжен кант с постформинг | 3 мм предният надлъжен кант, горе и долу |

Характеристики

| | |
|--|--|
| | Устойчив на надраскване |
| | Хигиеничен и безопасен при контакт с храна |
| | Устойчив на петна и лесна поддръжка |
| | Термоустойчив |
| | Антибактериален |
| | Заоблени кантове без фуги |
| | EN 438-2 |
| | EN 310 |
| | EN 319 |
| | EN 311 |
| | EN 204 |
| | Емисионен клас E1 E05 |
| | Стандартна употреба P2 |
| | EN ISO 13894 |

Промоционални цени
от 1 бр.

37,11 лв./м

Нетна цена

37,11 лв./м

Каталожна цена

49,51 лв./м

Всички цени са в лева без ДДС. Промоцията е валидна до %s или до изчерпване на количествата! Възможни са печатни грешки. За повече информация вижте Общите правила и условия.

За повече информация можете да се свържете с нас.

ЙАФ България ЕООД, ул. София 11, 2139 с. Мусачево, Телефон +359 725 683 10
info@jaf-bulgaria.com, http://www.jaf-bulgaria.com/



Плот Egger с постформинг Захабен мокет черен F508 ST10

Страница 303/434

Дебелина **38 mm**

Дължина **4 100 mm**

Широчина **600 mm**

Артикулен №: **50250/0508**

Работните плотове на Egger представляват носеща част от ПДЧ, облицована с HPL покритие в горната част и в лицевият кант на плота.

Те са водо- и термоустойчиви, и са подходящи за обзавеждане на кухни, бани, обществени заведения, лаборатории и др.

Основните им предимства са:

- голяма износоустойчивост при механични въздействия
- устойчивост на химически препарати
- топлоустойчивост
- водоустойчивост
- хигиеничност
- безвредност при контакт с храна



Спецификации

| Материал | |
|-----------------------------|--|
| Носеща плоскост | ПДЧ |
| Плот | |
| Материал на плота | ламиниран плот |
| Горна страна | HPL |
| Долна страна | хастар |
| Напечен кант | включен меламинов/HPL кант със идентичен декор и структура |
| Профилиране | постформинг от предната страна |
| Надлъжен кант с постформинг | 3 мм предният надлъжен кант, горе и долу |

Характеристики

| | |
|--|--|
| | Устойчив на надраскване |
| | Хигиеничен и безопасен при контакт с храна |
| | Устойчив на петна и лесна поддръжка |
| | Термоустойчив |
| | Антибактериален |
| | Заоблени кантове без фуги |
| | EN 438-2 |
| | EN 310 |
| | EN 319 |
| | EN 311 |
| | EN 204 |
| | Емисионен клас E1 E05 |
| | Стандартна употреба P2 |
| | EN ISO 13894 |

Промоционални цени
от 1 бр.

35,40 лв./м

Нетна цена

35,40 лв./м

Каталожна цена

47,23 лв./м

Всички цени са в лева без ДДС. Промоцията е валидна до %s или до изчерпване на количествата! Възможни са печатни грешки. За повече информация вижте Общите правила и условия.

За повече информация можете да се свържете с нас.

ЙАФ България ЕООД, ул. София 11, 2139 с. Мусачево, Телефон +359 725 683 10
info@jaf-bulgaria.com, http://www.jaf-bulgaria.com/



Плот Egger с постформинг Хромикс бял F637 ST16

Страница 304/434

Дебелина **38 mm**

Дължина **4 100 mm**

Широчина **600 mm**

Артикулен №: **50250/0637**

Работните плотове на Egger представляват носеща част от ПДЧ, облицована с HPL покритие в горната част и в лицевият кант на плота.

Те са водо- и термоустойчиви, и са подходящи за обзавеждане на кухни, бани, обществени заведения, лаборатории и др.

Основните им предимства са:

- голяма износоустойчивост при механични въздействия
- устойчивост на химически препарати
- топлоустойчивост
- водоустойчивост
- хигиеничност
- безвредност при контакт с храна



Спецификации

| Материал | |
|-----------------------------|--|
| Носеща плоскост | ПДЧ |
| Плот | |
| Материал на плота | ламиниран плот |
| Горна страна | HPL |
| Долна страна | хастар |
| Напречен кант | включен меламинов/HPL кант със идентичен декор и структура |
| Профилиране | постформинг от предната страна |
| Надлъжен кант с постформинг | 3 мм предният надлъжен кант, горе и долу |

Характеристики

| | |
|--|--|
| | Устойчив на надраскване |
| | Хигиеничен и безопасен при контакт с храна |
| | Устойчив на петна и лесна поддръжка |
| | Термоустойчив |
| | Антибактериален |
| | Заоблени кантове без фуги |
| | EN 438-2 |
| | EN 310 |
| | EN 319 |
| | EN 311 |
| | EN 204 |
| | Емисионен клас E1 E05 |
| | Стандартна употреба P2 |
| | EN ISO 13894 |

Промоционални цени
от 1 бр.

37,11 лв./м

Нетна цена

37,11 лв./м

Каталожна цена

49,51 лв./м

Отстъпки

Всички цени са в лева без ДДС. Промоцията е валидна до %s или до изчерпване на количествата! Възможни са печатни грешки. За повече информация вижте Общите правила и условия.

За повече информация можете да се свържете с нас.

ЙАФ България ЕООД, ул. София 11, 2139 с. Мусачево, Телефон +359 725 683 10
info@jaf-bulgaria.com, http://www.jaf-bulgaria.com/



Плот Egger с постформинг Мрамор Леванто бял F812 ST9

Страница 365/434

Дебелина **38 mm**

Дължина **4 100 mm**

Широчина **600 mm**

Артикулен №: **50250/0812**

Работните плотове на Egger представляват носеща част от ПДЧ, облицована с HPL покритие в горната част и в лицевият кант на плота.

Те са водо- и термоустойчиви, и са подходящи за обзавеждане на кухни, бани, обществени заведения, лаборатории и др.

Основните им предимства са:

- голяма износоустойчивост при механични въздействия
- устойчивост на химически препарати
- топлоустойчивост
- водоустойчивост
- хигиеничност
- безвредност при контакт с храна

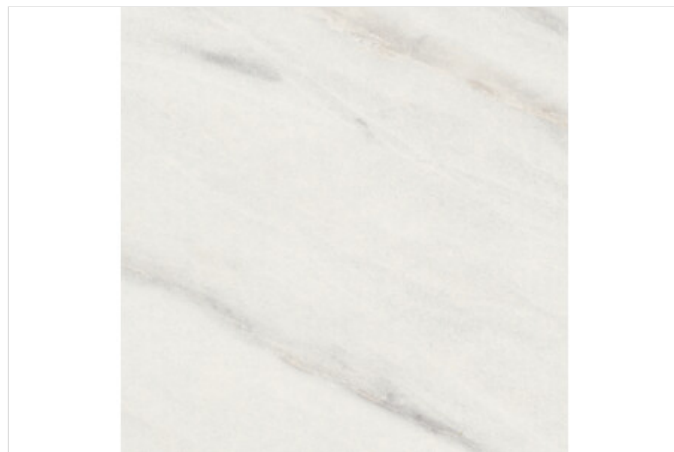

Спецификации

| Материал | |
|-----------------------------|--|
| Носеща плоскост | ПДЧ |
| Плот | |
| Материал на плота | ламиниран плот |
| Горна страна | HPL |
| Долна страна | хастар |
| Напечен кант | включен меламинов/HPL кант със идентичен декор и структура |
| Профилиране | постформинг от предната страна |
| Надлъжен кант с постформинг | 3 мм предният надлъжен кант, горе и долу |

Характеристики

| | |
|--|--|
| | Устойчив на надраскване |
| | Хигиеничен и безопасен при контакт с храна |
| | Устойчив на петна и лесна поддръжка |
| | Термоустойчив |
| | Антибактериален |
| | Заоблени кантове без фуги |
| | EN 438-2 |
| | EN 310 |
| | EN 319 |
| | EN 311 |
| | EN 204 |
| | Емисионен клас E1 E05 |
| | Стандартна употреба P2 |
| | EN ISO 13894 |

Промоционални цени
от 1 бр.

37,11 лв./м

Нетна цена

37,11 лв./м

Каталожна цена

49,51 лв./м

Всички цени са в лева без ДДС. Промоцията е валидна до %s или до изчерпване на количествата! Възможни са печатни грешки. За повече информация вижте Общите правила и условия.

За повече информация можете да се свържете с нас.

ЙАФ България ЕООД, ул. София 11, 2139 с. Мусачево, Телефон +359 725 683 10
info@jaf-bulgaria.com, http://www.jaf-bulgaria.com/



Плот Egger с постформинг Черно U999 ST89

Страница 306/434

Дебелина 38 mm

Дължина 4 100 mm

Широчина 600 mm

Артикулен №: 50250/0999

Работните плотове на Egger представляват носеща част от ПДЧ, облицована с HPL покритие в горната част и в лицевият кант на плота.

Те са водо- и термоустойчиви, и са подходящи за обзавеждане на кухни, бани, обществени заведения, лаборатории и др.

Основните им предимства са:

- голяма износоустойчивост при механични въздействия
- устойчивост на химически препарати
- топлоустойчивост
- водоустойчивост
- хигиеничност
- безвредност при контакт с храна



Спецификации

| Материал | |
|-----------------------------|--|
| Носеща плоскост | ПДЧ |
| Плот | |
| Материал на плота | ламиниран плот |
| Горна страна | HPL |
| Долна страна | хастар |
| Напречен кант | включен меламинов/HPL кант със идентичен декор и структура |
| Профилиране | постформинг от предната страна |
| Надлъжен кант с постформинг | 3 мм предният надлъжен кант, горе и долу |

Характеристики

| | |
|--|--|
| | Устойчив на надраскване |
| | Хигиеничен и безопасен при контакт с храна |
| | Устойчив на петна и лесна поддръжка |
| | Термоустойчив |
| | Антибактериален |
| | Заоблени кантове без фуги |
| | EN 438-2 |
| | EN 310 |
| | EN 319 |
| | EN 311 |
| | EN 204 |
| | Емисионен клас E1 E05 |
| | Стандартна употреба P2 |
| | EN ISO 13894 |

Промоционални цени
от 1 бр.

37,11 лв./м

Нетна цена

37,11 лв./м

Каталожна цена

49,51 лв./м

Отстъпки

Всички цени са в лева без ДДС. Промоцията е валидна до %s или до изчерпване на количествата! Възможни са печатни грешки. За повече информация вижте Общите правила и условия.

За повече информация можете да се свържете с нас.

ЙАФ България ЕООД, ул. София 11, 2139 с. Мусачево, Телефон +359 725 683 10
info@jaf-bulgaria.com, <http://www.jaf-bulgaria.com/>



Плот Egger с постформинг Бор Пасадена H1486 ST36

Страница 307/434

Дебелина **38 mm**

Дължина **4 100 mm**

Широчина **600 mm**

Артикулен №: **50250/1486**

Работните плотове на Egger представляват носеща част от ПДЧ, облицована с HPL покритие в горната част и в лицевият кант на плота.

Те са водо- и термоустойчиви, и са подходящи за обзавеждане на кухни, бани, обществени заведения, лаборатории и др.

Основните им предимства са:

- голяма износостойчивост при механични въздействия
- устойчивост на химически препарати
- топлоустойчивост
- водоустойчивост
- хигиеничност
- безвредност при контакт с храна



Спецификации

| Материал | |
|-----------------------------|--|
| Носеща плоскост | ПДЧ |
| Плот | |
| Материал на плота | ламиниран плот |
| Горна страна | HPL |
| Долна страна | хастар |
| Напречен кант | включен меламинов/HPL кант със идентичен декор и структура |
| Профилиране | постформинг от предната страна |
| Надлъжен кант с постформинг | 3 мм предният надлъжен кант, горе и долу |

Характеристики

| | |
|--|--|
| | Устойчив на надраскване |
| | Хигиеничен и безопасен при контакт с храна |
| | Устойчив на петна и лесна поддръжка |
| | Термоустойчив |
| | Антибактериален |
| | Заоблени кантове без фуги |
| | EN 438-2 |
| | EN 310 |
| | EN 319 |
| | EN 311 |
| | EN 204 |
| | Емисионен клас E1 E05 |
| | Стандартна употреба P2 |
| | EN ISO 13894 |

Промоционални цени
от 1 бр.

37,11 лв./м

Нетна цена

37,11 лв./м

Каталожна цена

49,51 лв./м

Отстъпки

Всички цени са в лева без ДДС. Промоцията е валидна до %s или до изчерпване на количествата! Възможни са печатни грешки. За повече информация вижте Общите правила и условия.

За повече информация можете да се свържете с нас.

ЙАФ България ЕООД, ул. София 11, 2139 с. Мусачево, Телефон +359 725 683 10
info@jaf-bulgaria.com, http://www.jaf-bulgaria.com/



Плот Egger с постформинг Дъб Халфорд черен H2031 ST10

Страница 308/434

Дебелина **38 mm**

Дължина **4 100 mm**

Широчина **600 mm**

Артикулен №: **50250/2031**

Работните плотове на Egger представляват носеща част от ПДЧ, облицована с HPL покритие в горната част и в лицевият кант на плота.

Те са водо- и термоустойчиви, и са подходящи за обзавеждане на кухни, бани, обществени заведения, лаборатории и др.

Основните им предимства са:

- голяма износоустойчивост при механични въздействия
- устойчивост на химически препарати
- топлоустойчивост
- водоустойчивост
- хигиеничност
- безвредност при контакт с храна



Спецификации

| Материал | |
|-----------------------------|--|
| Носеща плоскост | ПДЧ |
| Плот | |
| Материал на плота | ламиниран плот |
| Горна страна | HPL |
| Долна страна | хастар |
| Напечен кант | включен меламинов/HPL кант със идентичен декор и структура |
| Профилиране | постформинг от предната страна |
| Надлъжен кант с постформинг | 3 мм предният надлъжен кант, горе и долу |

Характеристики

| | |
|------------------------|--|
| | Устойчив на надраскване |
| | Хигиеничен и безопасен при контакт с храна |
| | Устойчив на петна и лесна поддръжка |
| | Термоустойчив |
| | Антибактериален |
| | Заоблени кантове без фуги |
| | EN 438-2 |
| | EN 310 |
| | EN 319 |
| | EN 311 |
| | EN 204 |
| Емисионен клас E1 E05 | |
| Стандартна употреба P2 | |
| EN ISO 13894 | |

Промоционални цени
от 1 бр.

37,11 лв./м

Нетна цена

37,11 лв./м

Каталожна цена

49,51 лв./м

Всички цени са в лева без ДДС. Промоцията е валидна до %s или до изчерпване на количествата! Възможни са печатни грешки. За повече информация вижте Общите правила и условия.

За повече информация можете да се свържете с нас.

ЙАФ България ЕООД, ул. София 11, 2139 с. Мусачево, Телефон +359 725 683 10
info@jaf-bulgaria.com, http://www.jaf-bulgaria.com/



Плот Egger с постформинг Дъб Антър натур H3330 ST36

Страница 309/434

Дебелина **38 mm**

Дължина **4 100 mm**

Широчина **600 mm**

Артикулен №: **50250/3330**

Работните плотове на Egger представляват носеща част от ПДЧ, облицована с HPL покритие в горната част и в лицевият кант на плота.

Те са водо- и термоустойчиви, и са подходящи за обзавеждане на кухни, бани, обществени заведения, лаборатории и др.

Основните им предимства са:

- голяма износостойчивост при механични въздействия
- устойчивост на химически препарати
- топлоустойчивост
- водоустойчивост
- хигиеничност
- безвредност при контакт с храна



Спецификации

| Материал | |
|-----------------------------|--|
| Носеща плоскост | ПДЧ |
| Плот | |
| Материал на плота | ламиниран плот |
| Горна страна | HPL |
| Долна страна | хастар |
| Напречен кант | включен меламинов/HPL кант със идентичен декор и структура |
| Профилиране | постформинг от предната страна |
| Надлъжен кант с постформинг | 3 мм предният надлъжен кант, горе и долу |

Характеристики

| | |
|--|--|
| | Устойчив на надраскване |
| | Хигиеничен и безопасен при контакт с храна |
| | Устойчив на петна и лесна поддръжка |
| | Термоустойчив |
| | Антибактериален |
| | Заоблени кантове без фуги |
| | EN 438-2 |
| | EN 310 |
| | EN 319 |
| | EN 311 |
| | EN 204 |
| | Емисионен клас E1 E05 |
| | Стандартна употреба P2 |
| | EN ISO 13894 |

Промоционални цени
от 1 бр.

37,11 лв./м

Нетна цена

37,11 лв./м

Каталожна цена

49,51 лв./м

Отстъпки

Всички цени са в лева без ДДС. Промоцията е валидна до %s или до изчерпване на количествата! Възможни са печатни грешки. За повече информация вижте Общите правила и условия.

За повече информация можете да се свържете с нас.

ЙАФ България ЕООД, ул. София 11, 2139 с. Мусачево, Телефон +359 725 683 10
info@jaf-bulgaria.com, http://www.jaf-bulgaria.com/



Плот Egger с постформинг Захабен мокет черен F508 ST10

Страница 310/434

Дебелина **38 mm**

Дължина **4 100 mm**

Широчина **920 mm**

Артикулен №: **50251/0508**

Работните плотове на Egger представляват носеща част от ПДЧ, облицована с HPL покритие в горната част и в лицевият кант на плота.

Те са водо- и термоустойчиви, и са подходящи за обзавеждане на кухни, бани, обществени заведения, лаборатории и др.

Основните им предимства са:

- голяма износоустойчивост при механични въздействия
- устойчивост на химически препарати
- топлоустойчивост
- водоустойчивост
- хигиеничност
- безвредност при контакт с храна



Спецификации

| Материал | |
|-----------------------------|--|
| Носеща плоскост | ПДЧ |
| Плот | |
| Материал на плота | ламиниран плот |
| Горна страна | HPL |
| Долна страна | хастар |
| Напечен кант | включен меламинов/HPL кант със идентичен декор и структура |
| Профилиране | постформинг двустранно |
| Надлъжен кант с постформинг | 3 мм двата надлъжни канта, горе и долу |

Характеристики

| | |
|--|--|
| | Устойчив на надраскване |
| | Хигиеничен и безопасен при контакт с храна |
| | Устойчив на петна и лесна поддръжка |
| | Термоустойчив |
| | Антибактериален |
| | Заоблени кантове без фуги |
| | EN 438-2 |
| | EN 310 |
| | EN 319 |
| | EN 311 |
| | EN 204 |
| | Емисионен клас E1 E05 |
| | Стандартна употреба P2 |
| | EN ISO 13894 |

Промоционални цени
от 1 бр.

66,81 лв./м

Нетна цена

66,81 лв./м

Каталожна цена

89,12 лв./м

Всички цени са в лева без ДДС. Промоцията е валидна до %s или до изчерпване на количествата! Възможни са печатни грешки. За повече информация вижте Общите правила и условия.

За повече информация можете да се свържете с нас.

ЙАФ България ЕООД, ул. София 11, 2139 с. Мусачево, Телефон +359 725 683 10
info@jaf-bulgaria.com, <http://www.jaf-bulgaria.com/>



Плот Egger с постформинг Гранит Верчели антрацит F028 ST89

Страница 311/434

Дебелина **38 mm**

Дължина **4 100 mm**

Широчина **600 mm**

Артикулен №: **50255/0028**

Работните плотове на Egger представляват носеща част от ПДЧ, облицована с HPL покритие в горната част и в лицевият кант на плота.

Те са водо- и термоустойчиви, и са подходящи за обзавеждане на кухни, бани, обществени заведения, лаборатории и др.

Основните им предимства са:

- голяма износоустойчивост при механични въздействия
- устойчивост на химически препарати
- топлоустойчивост
- водоустойчивост
- хигиеничност
- безвредност при контакт с храна



Спецификации

| Материал | |
|-----------------------------|--|
| Носеща плоскост | ПДЧ |
| Плот | |
| Материал на плота | ламиниран плот |
| Горна страна | HPL |
| Долна страна | хастар |
| Напечен кант | включен меламинов/HPL кант със идентичен декор и структура |
| Профилиране | постформинг от предната страна |
| Надлъжен кант с постформинг | 3 мм предният надлъжен кант, горе и долу |

Характеристики

| | |
|--|--|
| | Устойчив на надраскване |
| | Хигиеничен и безопасен при контакт с храна |
| | Устойчив на петна и лесна поддръжка |
| | Термоустойчив |
| | Антибактериален |
| | Заоблени кантове без фуги |
| | EN 438-2 |
| | EN 310 |
| | EN 319 |
| | EN 311 |
| | EN 204 |
| | Емисионен клас E1 E05 |
| | Стандартна употреба P2 |
| | EN ISO 13894 |

Промоционални цени
от 1 бр.

35,40 лв./м

Нетна цена

35,40 лв./м

Каталожна цена

47,23 лв./м

Всички цени са в лева без ДДС. Промоцията е валидна до %s или до изчерпване на количествата! Възможни са печатни грешки. За повече информация вижте Общите правила и условия.

За повече информация можете да се свържете с нас.

ЙАФ България ЕООД, ул. София 11, 2139 с. Мусачево, Телефон +359 725 683 10
info@jaf-bulgaria.com, http://www.jaf-bulgaria.com/



Плот Egger с постформинг Камък Сонора бял F041 ST15

Страница 312/434

Дебелина **38 mm**

Дължина **4 100 mm**

Широчина **600 mm**

Артикулен №: **50255/0041**

Работните плотове на Egger представляват носеща част от ПДЧ, облицована с HPL покритие в горната част и в лицевият кант на плота.

Те са водо- и термоустойчиви, и са подходящи за обзавеждане на кухни, бани, обществени заведения, лаборатории и др.

Основните им предимства са:

- голяма износостойчивост при механични въздействия
- устойчивост на химически препарати
- топлоустойчивост
- водоустойчивост
- хигиеничност
- безвредност при контакт с храна



Спецификации

| Материал | |
|-----------------------------|--|
| Носеща плоскост | ПДЧ |
| Плот | |
| Материал на плота | ламиниран плот |
| Горна страна | HPL |
| Долна страна | хастар |
| Напречен кант | включен меламинов/HPL кант със идентичен декор и структура |
| Профилиране | постформинг от предната страна |
| Надлъжен кант с постформинг | 3 мм предният надлъжен кант, горе и долу |

Характеристики

| | |
|--|--|
| | Устойчив на надраскване |
| | Хигиеничен и безопасен при контакт с храна |
| | Устойчив на петна и лесна поддръжка |
| | Термоустойчив |
| | Антибактериален |
| | Заоблени кантове без фуги |
| | EN 438-2 |
| | EN 310 |
| | EN 319 |
| | EN 311 |
| | EN 204 |
| | Емисионен клас E1 E05 |
| | Стандартна употреба P2 |
| | EN ISO 13894 |

Промоционални цени
от 1 бр.

33,03 лв./м

Нетна цена

33,03 лв./м

Каталожна цена

44,06 лв./м

Отстъпки

Всички цени са в лева без ДДС. Промоцията е валидна до %s или до изчерпване на количествата! Възможни са печатни грешки. За повече информация вижте Общите правила и условия.

За повече информация можете да се свържете с нас.

ЙАФ България ЕООД, ул. София 11, 2139 с. Мусачево, Телефон +359 725 683 10
info@jaf-bulgaria.com, http://www.jaf-bulgaria.com/



Плот Egger с постформинг Мрамор Чиполино сив F093 ST15

Страница 313/434

Дебелина **38 mm**

Дължина **4 100 mm**

Широчина **600 mm**

Артикулен №: **50255/0093**

Работните плотове на Egger представляват носеща част от ПДЧ, облицована с HPL покритие в горната част и в лицевият кант на плота.

Те са водо- и термоустойчиви, и са подходящи за обзавеждане на кухни, бани, обществени заведения, лаборатории и др.

Основните им предимства са:

- голяма износоустойчивост при механични въздействия
- устойчивост на химически препарати
- топлоустойчивост
- водоустойчивост
- хигиеничност
- безвредност при контакт с храна

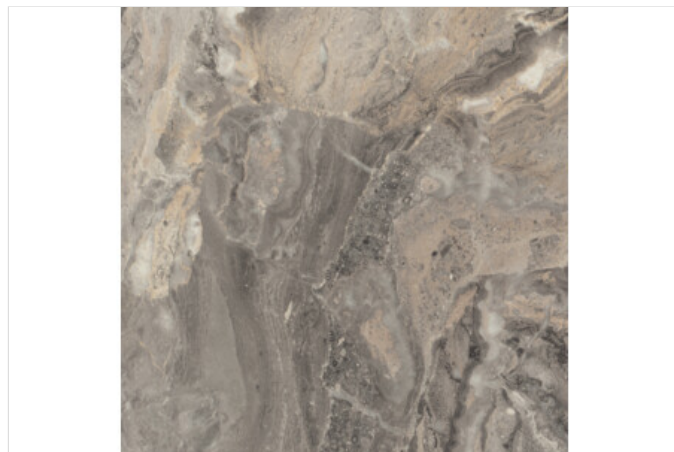

Спецификации

| Материал | |
|-----------------------------|--|
| Носеща плоскост | ПДЧ |
| Плот | |
| Материал на плота | ламиниран плот |
| Горна страна | HPL |
| Долна страна | хастар |
| Напечен кант | включен меламинов/HPL кант със идентичен декор и структура |
| Профилиране | постформинг от предната страна |
| Надлъжен кант с постформинг | 3 мм предният надлъжен кант, горе и долу |

Характеристики

| | |
|--|--|
| | Устойчив на надраскване |
| | Хигиеничен и безопасен при контакт с храни |
| | Устойчив на петна и лесна поддръжка |
| | Термоустойчив |
| | Антибактериален |
| | Заоблени кантове без фуги |
| | EN 438-2 |
| | EN 310 |
| | EN 319 |
| | EN 311 |
| | EN 204 |
| | Емисионен клас E1 E05 |
| | Стандартна употреба P2 |
| | EN ISO 13894 |

Промоционални цени
от 1 бр.

35,40 лв./м

Нетна цена

35,40 лв./м

Каталожна цена

47,23 лв./м

Всички цени са в лева без ДДС. Промоцията е валидна до %s или до изчерпване на количествата! Възможни са печатни грешки. За повече информация вижте Общите правила и условия.

За повече информация можете да се свържете с нас.

ЙАФ България ЕООД, ул. София 11, 2139 с. Мусачево, Телефон +359 725 683 10
info@jaf-bulgaria.com, http://www.jaf-bulgaria.com/



Плот Egger с постформинг Мрамор Чиполино медно-черен F094 ST15

Страница 314/434

Дебелина **38 mm**

Дължина **4 100 mm**

Широчина **600 mm**

Артикулен №: **50255/0094**

Работните плотове на Egger представляват носеща част от ПДЧ, облицована с HPL покритие в горната част и в лицевият кант на плота.

Те са водо- и термоустойчиви, и са подходящи за обзавеждане на кухни, бани, обществени заведения, лаборатории и др.

Основните им предимства са:

- голяма износоустойчивост при механични въздействия
- устойчивост на химически препарати
- топлоустойчивост
- водоустойчивост
- хигиеничност
- безвредност при контакт с храна

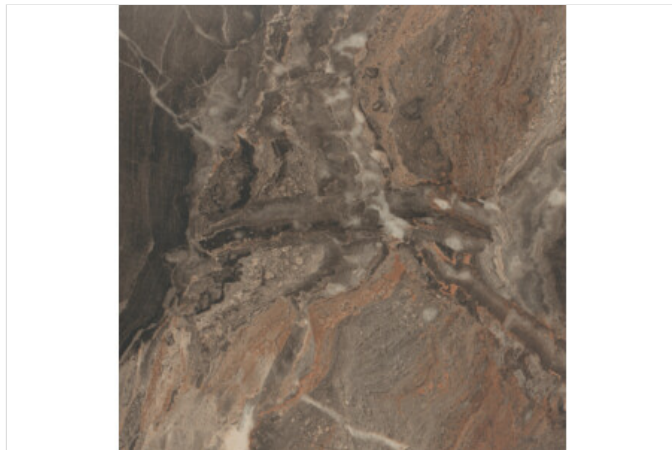

Спецификации

| Материал | |
|-----------------------------|--|
| Носеща плоскост | ПДЧ |
| Плот | |
| Материал на плота | ламиниран плот |
| Горна страна | HPL |
| Долна страна | хастар |
| Напечен кант | включен меламинов/HPL кант със идентичен декор и структура |
| Профилиране | постформинг от предната страна |
| Надлъжен кант с постформинг | 3 мм предният надлъжен кант, горе и долу |

Характеристики

| | |
|--|--|
| | Устойчив на надраскване |
| | Хигиеничен и безопасен при контакт с храни |
| | Устойчив на петна и лесна поддръжка |
| | Термоустойчив |
| | Антибактериален |
| | Заоблени кантове без фуги |
| | EN 438-2 |
| | EN 310 |
| | EN 319 |
| | EN 311 |
| | EN 204 |
| | Емисионен клас E1 E05 |
| | Стандартна употреба P2 |
| | EN ISO 13894 |

Промоционални цени
от 1 бр.

35,40 лв./м

Нетна цена

35,40 лв./м

Каталожна цена

47,23 лв./м

Всички цени са в лева без ДДС. Промоцията е валидна до %s или до изчерпване на количествата! Възможни са печатни грешки. За повече информация вижте Общите правила и условия.

За повече информация можете да се свържете с нас.

ЙАФ България ЕООД, ул. София 11, 2139 с. Мусачево, Телефон +359 725 683 10
info@jaf-bulgaria.com, http://www.jaf-bulgaria.com/



Плот Egger с постформинг Мрамор Латина F104 ST2

Страница 315/434

Дебелина 38 mm

Дължина 4 100 mm

Широчина 600 mm

Артикулен №: 50255/0104

Работните плотове на Egger представляват носеща част от ПДЧ, облицована с HPL покритие в горната част и в лицевият кант на плота.

Те са водо- и термоустойчиви, и са подходящи за обзавеждане на кухни, бани, обществени заведения, лаборатории и др.

Основните им предимства са:

- голяма износоустойчивост при механични въздействия
- устойчивост на химически препарати
- топлоустойчивост
- водоустойчивост
- хигиеничност
- безвредност при контакт с храна



Спецификации

| Материал | |
|-----------------------------|--|
| Носеща плоскост | ПДЧ |
| Плот | |
| Материал на плота | ламиниран плот |
| Горна страна | HPL |
| Долна страна | хастар |
| Напречен кант | включен меламинов/HPL кант със идентичен декор и структура |
| Профилиране | постформинг от предната страна |
| Надлъжен кант с постформинг | 3 mm предният надлъжен кант, горе и долу |

Характеристики

| | |
|--|--|
| | Устойчив на надраскване |
| | Хигиеничен и безопасен при контакт с храна |
| | Устойчив на петна и лесна поддръжка |
| | Термоустойчив |
| | Антибактериален |
| | Заоблени кантове без фуги |
| | EN 438-2 |
| | EN 310 |
| | EN 319 |
| | EN 311 |
| | EN 204 |
| | Емисионен клас E1 E05 |
| | Стандартна употреба P2 |
| | EN ISO 13894 |

Промоционални цени
от 1 бр.

33,03 лв./м

Нетна цена

33,03 лв./м

Каталожна цена

44,06 лв./м

Отстъпки

Всички цени са в лева без ДДС. Промоцията е валидна до %s или до изчерпване на количествата! Възможни са печатни грешки. За повече информация вижте Общите правила и условия.

За повече информация можете да се свържете с нас.

ЙАФ България ЕООД, ул. София 11, 2139 с. Мусачево, Телефон +359 725 683 10
info@jaf-bulgaria.com, http://www.jaf-bulgaria.com/



Плот Egger с постформинг Керамика антрацит F311 ST87

Страница 316/434

Дебелина **38 mm**

Дължина **4 100 mm**

Широчина **600 mm**

Артикулен №: **50255/0311**

Работните плотове на Egger представляват носеща част от ПДЧ, облицована с HPL покритие в горната част и в лицевият кант на плота.

Те са водо- и термоустойчиви, и са подходящи за обзавеждане на кухни, бани, обществени заведения, лаборатории и др.

Основните им предимства са:

- голяма износоустойчивост при механични въздействия
- устойчивост на химически препарати
- топлоустойчивост
- водоустойчивост
- хигиеничност
- безвредност при контакт с храна

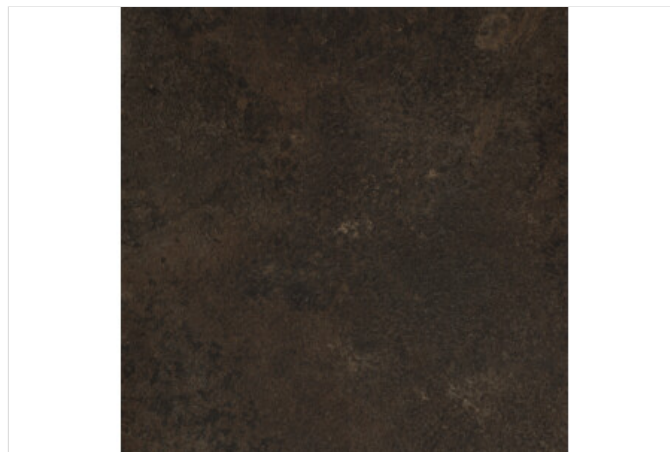

Спецификации

| Материал | |
|-----------------------------|--|
| Носеща плоскост | ПДЧ |
| Плот | |
| Материал на плота | ламиниран плот |
| Горна страна | HPL |
| Долна страна | хастар |
| Напечен кант | включен меламинов/HPL кант със идентичен декор и структура |
| Профилиране | постформинг от предната страна |
| Надлъжен кант с постформинг | 3 мм предният надлъжен кант, горе и долу |

Характеристики

| | |
|--|--|
| | Устойчив на надраскване |
| | Хигиеничен и безопасен при контакт с храни |
| | Устойчив на петна и лесна поддръжка |
| | Термоустойчив |
| | Антибактериален |
| | Заоблени кантове без фуги |
| | EN 438-2 |
| | EN 310 |
| | EN 319 |
| | EN 311 |
| | EN 204 |
| | Емисионен клас E1 E05 |
| | Стандартна употреба P2 |
| | EN ISO 13894 |

Промоционални цени
от 1 бр.

35,40 лв./м

Нетна цена

35,40 лв./м

Каталожна цена

47,23 лв./м

Всички цени са в лева без ДДС. Промоцията е валидна до %s или до изчерпване на количествата! Възможни са печатни грешки. За повече информация вижте Общите правила и условия.

За повече информация можете да се свържете с нас.

ЙАФ България ЕООД, ул. София 11, 2139 с. Мусачево, Телефон +359 725 683 10
info@jaf-bulgaria.com, <http://www.jaf-bulgaria.com/>



Плот EGGER F502 ST2 Титан

Страница 317/434

Дебелина 38 mm

Дължина 4 100 mm

Широчина 600 mm

Артикулен №: 50255/0502

Работните плотове на Egger представляват носеща част от ПДЧ, облицована с HPL покритие в горната част и в лицевият кант на плота.

Те са водо- и термоустойчиви, и са подходящи за обзавеждане на кухни, бани, обществени заведения, лаборатории и др.

Основните им предимства са:

- голяма износоустойчивост при механични въздействия
- устойчивост на химически препарати
- топлоустойчивост
- водоустойчивост
- хигиеничност
- безвредност при контакт с храна

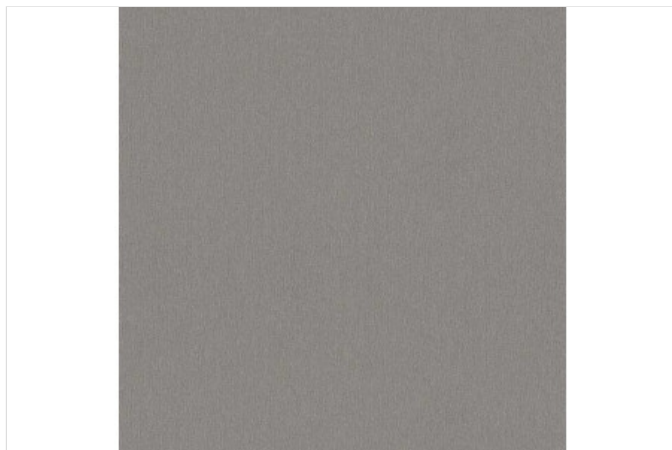

Спецификации

| Материал | |
|-----------------------------|--|
| Носеща плоскост | ПДЧ |
| Плот | |
| Материал на плота | ламиниран плот |
| Горна страна | HPL |
| Долна страна | хастар |
| Напречен кант | включен меламинов/HPL кант със идентичен декор и структура |
| Профилиране | постформинг от предната страна |
| Надлъжен кант с постформинг | 3 мм предният надлъжен кант, горе и долу |

Характеристики

| | |
|--|--|
| | Устойчив на надраскване |
| | Хигиеничен и безопасен при контакт с храна |
| | Устойчив на петна и лесна поддръжка |
| | Термоустойчив |
| | Антибактериален |
| | Заоблени кантове без фуги |
| | EN 438-2 |
| | EN 310 |
| | EN 319 |
| | EN 311 |
| | EN 204 |
| | Емисионен клас E1 E05 |
| | Стандартна употреба P2 |
| | EN ISO 13894 |

Промоционални цени
от 1 бр.

33,03 лв./м

Нетна цена

33,03 лв./м

Каталожна цена

44,06 лв./м

Отстъпки

Всички цени са в лева без ДДС. Промоцията е валидна до %s или до изчерпване на количествата! Възможни са печатни грешки. За повече информация вижте Общите правила и условия.

За повече информация можете да се свържете с нас.

ЙАФ България ЕООД, ул. София 11, 2139 с. Мусачево, Телефон +359 725 683 10
info@jaf-bulgaria.com, <http://www.jaf-bulgaria.com/>



Плот Egger с постформинг Крайбрежен бор Н110 ST9

Страница 318/434

Дебелина 38 mm

Дължина 4 100 mm

Широчина 600 mm

Артикулен №: 50258/0110

Работните плотове на Egger представляват носеща част от ПДЧ, облицована с HPL покритие в горната част и в лицевият кант на плота.

Те са водо- и термоустойчиви, и са подходящи за обзавеждане на кухни, бани, обществени заведения, лаборатории и др.

Основните им предимства са:

- голяма износостойчивост при механични въздействия
- устойчивост на химически препарати
- топлоустойчивост
- водоустойчивост
- хигиеничност
- безвредност при контакт с храна



Спецификации

| Материал | |
|-----------------------------|--|
| Носеща плоскост | ПДЧ |
| Плот | |
| Материал на плота | ламиниран плот |
| Горна страна | HPL |
| Долна страна | хастар |
| Напречен кант | включен меламинов/HPL кант със идентичен декор и структура |
| Профилиране | постформинг от предната страна |
| Надлъжен кант с постформинг | 3 мм предният надлъжен кант, горе и долу |

Характеристики

| | |
|--|--|
| | Устойчив на надраскване |
| | Хигиеничен и безопасен при контакт с храни |
| | Устойчив на петна и лесна поддръжка |
| | Термоустойчив |
| | Антибактериален |
| | Заоблени кантове без фуги |
| | EN 438-2 |
| | EN 310 |
| | EN 319 |
| | EN 311 |
| | EN 204 |
| | Емисионен клас E1 E05 |
| | Стандартна употреба P2 |
| | EN ISO 13894 |

Промоционални цени
от 1 бр.

37,11 лв./м

Нетна цена

37,11 лв./м

Каталожна цена

49,51 лв./м

Отстъпки

Всички цени са в лева без ДДС. Промоцията е валидна до %s или до изчерпване на количествата! Възможни са печатни грешки. За повече информация вижте Общите правила и условия.

За повече информация можете да се свържете с нас.

ЙАФ България ЕООД, ул. София 11, 2139 с. Мусачево, Телефон +359 725 683 10
info@jaf-bulgaria.com, http://www.jaf-bulgaria.com/



Плот Egger с постформинг Кашмир U702 ST89

Страница 319/434

Дебелина 38 mm

Дължина 4 100 mm

Широчина 600 mm

Артикулен №: 50260/0702

Плотът е сърцето на всяка кухня. Без значение дали е от живописна дървесина, елегантен камък или изящен гланц, плотът определя облика на помещението.

Линия работни плотове с прав кант 100/1,5 на Egger е в крак с новата тенденция към изчистени и естествени форми.

Кухненските плотове Eurospan осигуряват идеална работна повърхност благодарение на устойчивото декоративно меламиново покритие.



Спецификации

| Материал | |
|-----------------------------|--|
| Носеща плоскост | ПДЧ |
| Плот | |
| Материал на плота | ламиниран плот |
| Горна страна | HPL |
| Долна страна | хастар |
| Напречен кант | включен меламинов/HPL кант със идентичен декор и структура |
| Профилиране | постформинг от предната страна |
| Надлъжен кант с постформинг | 1,5 mm предният надлъжен кант, горе и долу |

Характеристики

| | |
|--|--|
| | Устойчив на надраскване |
| | Хигиеничен и безопасен при контакт с храни |
| | Устойчив на петна и лесна поддръжка |
| | Термоустойчив |
| | Антибактериален |
| | Заоблени кантове без фуги |
| | EN 438-2 |
| | EN 310 |
| | EN 319 |
| | EN 311 |
| | EN 204 |
| | Емисионен клас E1 E05 |
| | Стандартна употреба P2 |
| | EN ISO 13894 |

Промоционални цени

от 1 бр.

37,11 лв./м

Нетна цена

37,11 лв./м

Каталожна цена

49,51 лв./м

Отстъпки

R21

Отстъпка 25,05 %

Търговско обличие

Всички цени са в лева без ДДС. Промоцията е валидна до %s или до изчерпване на количествата! Възможни са печатни грешки. За повече информация вижте Общите правила и условия.

За повече информация можете да се свържете с нас.

ЙАФ България ЕООД, ул. София 11, 2139 с. Мусачево, Телефон +359 725 683 10
info@jaf-bulgaria.com, http://www.jaf-bulgaria.com/



Плот Egger с челен кант Дъб Халифакс бял H1176 ST37

Страница 320/434

Дебелина 38 mm

Дължина 4 100 mm

Широчина 600 mm

Артикулен №: 50260/1176

Плотът е сърцето на всяка кухня. Без значение дали е от живописна дървесина, елегантен камък или изящен гланц, плотът определя облика на помещението.

Линия работни плотове с прав кант 100/1,5 на Egger е в крак с новата тенденция към изчистени и естествени форми.

Кухненските плотове Eurospan осигуряват идеална работна повърхност благодарение на устойчивото декоративно меламиново покритие.



Спецификации

| Материал | |
|-----------------------------|--|
| Носеща плоскост | ПДЧ |
| Плот | |
| Материал на плота | ламиниран плот |
| Горна страна | HPL XL - Feelwood |
| Долна страна | хастар от HPL |
| Профил | ABS кант Feelwood MOD 100/1,5 |
| Профилиране | ABS кант едностранно |
| Надлъжен кант с постформинг | 1,5 мм предният надлъжен кант, горе и долу |

Характеристики

Устойчив на надраскване

Хигиеничен и безопасен при контакт с храни

Устойчив на петна и лесна поддръжка

Термоустойчив

Антибактериален

EN 438-2

EN 310

EN 319

EN 311

EN 204

Емисионен клас E1 E05

Стандартна употреба P2

EN ISO 13894

Промоционални цени

от 1 бр. **75,22 лв./м**

Нетна цена 75,22 лв./м

Каталожна цена 100,35 лв./м

Отстъпки

R21 Отстъпка 25,04 %

Търговска единица

1 бр. 4.1 м

Всички цени са в лева без ДДС. Промоцията е валидна до %s или до изчерпване на количествата! Възможни са печатни грешки. За повече информация вижте Общите правила и условия.

За повече информация можете да се свържете с нас.

ЙАФ България ЕООД, ул. София 11, 2139 с. Мусачево, Телефон +359 725 683 10
info@jaf-bulgaria.com, http://www.jaf-bulgaria.com/



Плот Egger с челен кант Дъб Халифакс натур H1180 ST37

Страница 321/434

Дебелина **38 mm**

Дължина **4 100 mm**

Широчина **600 mm**

Артикулен №: **50260/1180**

Плотът е сърцето на всяка кухня. Без значение дали е от живописна дървесина, елегантен камък или изящен гланц, плотът определя облика на помещението.

Линия работни плотове с прав кант 100/1,5 на Egger е в крак с новата тенденция към изчистени и естествени форми.

Кухненските плотове Eurospan осигуряват идеална работна повърхност благодарение на устойчивото декоративно меламиново покритие.



Спецификации

| Материал | |
|-----------------------------|--|
| Носеща плоскост | ПДЧ |
| Плот | |
| Материал на плота | ламиниран плот |
| Горна страна | HPL XL - Feelwood |
| Долна страна | хастар от HPL |
| Профил | ABS кант Feelwood MOD 100/1,5 |
| Профилиране | ABS кант едностранно |
| Надлъжен кант с постформинг | 1,5 мм предният надлъжен кант, горе и долу |

Характеристики

| | |
|--|--|
| | Устойчив на надраскване |
| | Хигиеничен и безопасен при контакт с храни |
| | Устойчив на петна и лесна поддръжка |
| | Термоустойчив |
| | Антибактериален |
| | EN 438-2 |
| | EN 310 |
| | EN 319 |
| | EN 311 |
| | EN 204 |
| | Емисионен клас E1 E05 |
| | Стандартна употреба P2 |
| | EN ISO 13894 |

Промоционални цени

от 1 бр. **75,22 лв./м**

Нетна цена 75,22 лв./м
Каталожна цена 100,35 лв./м

Отстъпки

R21 Отстъпка 25,04 %

Всички цени са в лева без ДДС. Промоцията е валидна до %s или до изчерпване на количествата! Възможни са печатни грешки. За повече информация вижте Общите правила и условия.

За повече информация можете да се свържете с нас.

ЙАФ България ЕООД, ул. София 11, 2139 с. Мусачево, Телефон +359 725 683 10
info@jaf-bulgaria.com, http://www.jaf-bulgaria.com/



Кухненски плот с челен кант EGGER H 1181 ST37 дъб табак Halifax

Страница 322/434

Дебелина **38 mm**

Дължина **4 100 mm**

Широчина **600 mm**

Артикулен №: **50260/1181**

Плотът е сърцето на всяка кухня. Без значение дали е от живописна дървесина, елегантен камък или изящен гланц, плотът определя облика на помещението.

Линия работни плотове с прав кант 100/1,5 на Egger е в крак с новата тенденция към изчистени и естествени форми.

Кухненските плотове Eurospan осигуряват идеална работна повърхност благодарение на устойчивото декоративно меламиново покритие.



Спецификации

| Материал | |
|-----------------------------|--|
| Носеща плоскост | ПДЧ |
| Плот | |
| Материал на плота | ламиниран плот |
| Горна страна | HPL XL - Feelwood |
| Долна страна | хастар от HPL |
| Профил | ABS кант Feelwood MOD 100/1,5 |
| Профилиране | ABS кант едностранно |
| Надлъжен кант с постформинг | 1,5 мм предният надлъжен кант, горе и долу |

Характеристики

| | |
|--|--|
| | Устойчив на надраскване |
| | Хигиеничен и безопасен при контакт с храни |
| | Устойчив на петна и лесна поддръжка |
| | Термоустойчив |
| | Антибактериален |
| | EN 438-2 |
| | EN 310 |
| | EN 319 |
| | EN 311 |
| | EN 204 |
| | Емисионен клас E1 E05 |
| | Стандартна употреба P2 |
| | EN ISO 13894 |

Промоционални цени

от 1 бр. **75,22 лв./м**

Нетна цена 75,22 лв./м
Каталожна цена 100,35 лв./м

Отстъпки

R21 Отстъпка 25,04 %

Всички цени са в лева без ДДС. Промоцията е валидна до %s или до изчерпване на количествата! Възможни са печатни грешки. За повече информация вижте Общите правила и условия.

За повече информация можете да се свържете с нас.

ЙАФ България ЕООД, ул. София 11, 2139 с. Мусачево, Телефон +359 725 683 10
info@jaf-bulgaria.com, http://www.jaf-bulgaria.com/



Плот Egger с челен кант Дъб Шерман коняк H1344 ST32

Страница 323/454

Дебелина 38 mm

Дължина 4 100 mm

Широчина 600 mm

Артикулен №: 50260/1344

Плотът е сърцето на всяка кухня. Без значение дали е от живописна дървесина, елегантен камък или изящен гланц, плотът определя облика на помещението.

Линия работни плотове с прав кант 100/1,5 на Egger е в крак с новата тенденция към изчистени и естествени форми.

Кухненските плотове Eurospan осигуряват идеална работна повърхност благодарение на устойчивото декоративно меламиново покритие.



Спецификации

| Материал | |
|-----------------------------|--|
| Носеща плоскост | ПДЧ |
| Плот | |
| Материал на плота | ламиниран плот |
| Горна страна | HPL XL - Feelwood |
| Долна страна | хастар от HPL |
| Профил | ABS кант Feelwood MOD 100/1,5 |
| Профилиране | ABS кант едностранно |
| Надлъжен кант с постформинг | 1,5 мм предният надлъжен кант, горе и долу |

Характеристики

- Устойчив на надраскване
- Хигиеничен и безопасен при контакт с храни
- Устойчив на петна и лесна поддръжка
- Термоустойчив
- Антибактериален
- EN** EN 438-2
- EN** EN 310
- EN** EN 319
- EN** EN 311
- EN** EN 204
- Емисионен клас E1 E05
- Стандартна употреба P2
- EN ISO 13894

Промоционални цени

от 1 бр. **75,22 лв./м**

Нетна цена 75,22 лв./м
Каталожна цена 100,35 лв./м

Отстъпки

R21 Отстъпка 25,04 %

Търговска единица

1 бр. 4.1 м

Всички цени са в лева без ДДС. Промоцията е валидна до %s или до изчерпване на количествата! Възможни са печатни грешки. За повече информация вижте Общите правила и условия.

За повече информация можете да се свържете с нас.

ЙАФ България ЕООД, ул. София 11, 2139 с. Мусачево, Телефон +359 725 683 10
info@jaf-bulgaria.com, http://www.jaf-bulgaria.com/



Плот Egger с челен кант Дъб Халифакс калай Н3176 ST37

Страница 324/434

Дебелина **38 mm**

Дължина **4 100 mm**

Широчина **600 mm**

Артикулен №: **50260/3176**

Плотът е сърцето на всяка кухня. Без значение дали е от живописна дървесина, елегантен камък или изящен гланц, плотът определя облика на помещението.

Линия работни плотове с прав кант 100/1,5 на Egger е в крак с новата тенденция към изчистени и естествени форми.

Кухненските плотове Eurospan осигуряват идеална работна повърхност благодарение на устойчивото декоративно меламиново покритие.

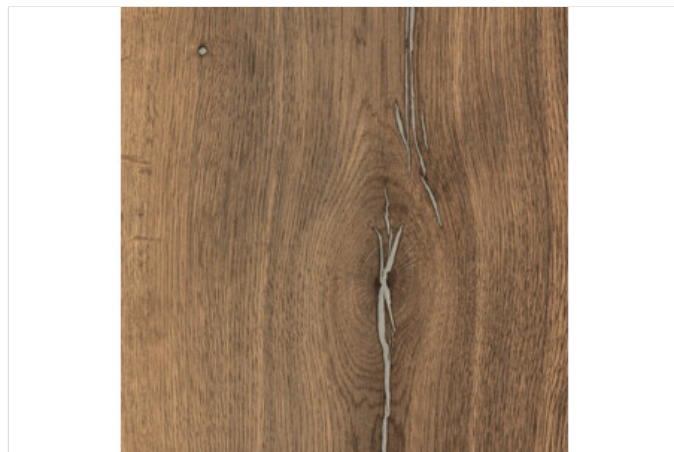

Спецификации

| Материал | |
|-----------------------------|--|
| Носеща плоскост | ПДЧ |
| Плот | |
| Материал на плота | ламиниран плот |
| Горна страна | HPL XL - Feelwood |
| Долна страна | хастар от HPL |
| Профил | ABS кант Feelwood MOD 100/1,5 |
| Профилиране | ABS кант едностранно |
| Надлъжен кант с постформинг | 1,5 мм предният надлъжен кант, горе и долу |

Характеристики

| | |
|--|--|
| | Устойчив на надраскване |
| | Хигиеничен и безопасен при контакт с храни |
| | Устойчив на петна и лесна поддръжка |
| | Термоустойчив |
| | Антибактериален |
| | EN 438-2 |
| | EN 310 |
| | EN 319 |
| | EN 311 |
| | EN 204 |
| | Емисионен клас E1 E05 |
| | Стандартна употреба P2 |
| | EN ISO 13894 |

Промоционални цени

от 1 бр.

75,22 лв./м

Нетна цена

75,22 лв./м

Каталожна цена

100,35 лв./м

Отстъпки

R21

Отстъпка 25,04 %

Всички цени са в лева без ДДС. Промоцията е валидна до %s или до изчерпване на количествата! Възможни са печатни грешки. За повече информация вижте Общите правила и условия.

За повече информация можете да се свържете с нас.

ЙАФ България ЕООД, ул. София 11, 2139 с. Мусачево, Телефон +359 725 683 10
info@jaf-bulgaria.com, http://www.jaf-bulgaria.com/



Плот Egger с челен кант Дъб Гладстон табак H3325 ST28

Страница 325/434

Дебелина **38 mm**

Дължина **4 100 mm**

Широчина **600 mm**

Артикулен №: **50260/3325**

Плотът е сърцето на всяка кухня. Без значение дали е от живописна дървесина, елегантен камък или изящен гланц, плотът определя облика на помещението.

Линия работни плотове с прав кант 100/1,5 на Egger е в крак с новата тенденция към изчистени и естествени форми.

Кухненските плотове Eurospan осигуряват идеална работна повърхност благодарение на устойчивото декоративно меламиново покритие.

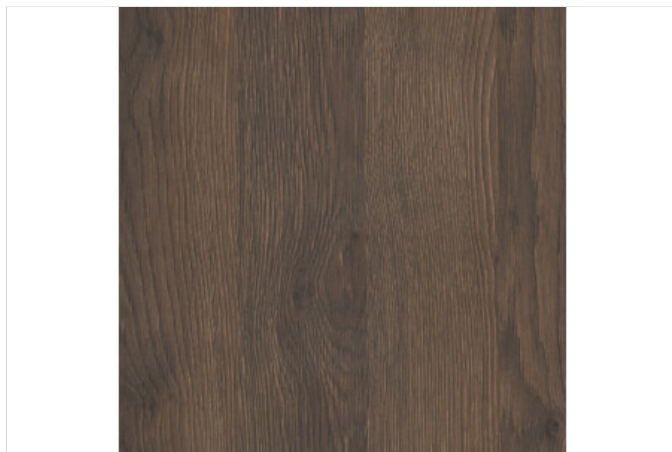

Спецификации

| Материал | |
|-----------------------------|--|
| Носеща плоскост | ПДЧ |
| Плот | |
| Материал на плота | ламиниран плот |
| Горна страна | HPL |
| Долна страна | хастар |
| Напречен кант | включен меламинов/HPL кант със идентичен декор и структура |
| Профилиране | постформинг от предната страна |
| Надлъжен кант с постформинг | 1,5 мм предният надлъжен кант, горе и долу |

Характеристики

| | |
|--|--|
| | Устойчив на надраскване |
| | Хигиеничен и безопасен при контакт с храни |
| | Устойчив на петна и лесна поддръжка |
| | Термоустойчив |
| | Антибактериален |
| | Заоблени кантове без фуги |
| | EN 438-2 |
| | EN 310 |
| | EN 319 |
| | EN 311 |
| | EN 204 |
| | Емисионен клас E1 E05 |
| | Стандартна употреба P2 |
| | EN ISO 13894 |

Промоционални цени
от 1 бр.

54,09 лв./м

Нетна цена

54,09 лв./м

Каталожна цена

72,15 лв./м

Отстъпки

Всички цени са в лева без ДДС. Промоцията е валидна до %s или до изчерпване на количествата! Възможни са печатни грешки. За повече информация вижте Общите правила и условия.

За повече информация можете да се свържете с нас.

ЙАФ България ЕООД, ул. София 11, 2139 с. Мусачево, Телефон +359 725 683 10
info@jaf-bulgaria.com, <http://www.jaf-bulgaria.com/>



Плот Egger с постформинг Галиция сиво-бежов F371 ST89

Страница 326/434

Дебелина **38 mm**

Дължина **4 100 mm**

Широчина **600 mm**

Артикулен №: **50315/0371**

Работните плотове на Egger представляват носеща част от ПДЧ, облицована с HPL покритие в горната част и в лицевият кант на плота.

Те са водо- и термоустойчиви, и са подходящи за обзавеждане на кухни, бани, обществени заведения, лаборатории и др.

Основните им предимства са:

- голяма износоустойчивост при механични въздействия
- устойчивост на химически препарати
- топлоустойчивост
- водоустойчивост
- хигиеничност
- безвредност при контакт с храна



Спецификации

| Материал | |
|-----------------------------|--|
| Носеща плоскост | ПДЧ |
| Плот | |
| Материал на плота | ламиниран плот |
| Горна страна | HPL |
| Долна страна | хастар |
| Напечен кант | включен меламинов/HPL кант със идентичен декор и структура |
| Профилиране | постформинг от предната страна |
| Надлъжен кант с постформинг | 3 мм предният надлъжен кант, горе и долу |

Характеристики

| | |
|--|--|
| | Устойчив на надраскване |
| | Хигиеничен и безопасен при контакт с храни |
| | Устойчив на петна и лесна поддръжка |
| | Термоустойчив |
| | Антибактериален |
| | Заоблени кантове без фуги |
| | EN 438-2 |
| | EN 310 |
| | EN 319 |
| | EN 311 |
| | EN 204 |
| | Емисионен клас E1 E05 |
| | Стандартна употреба P2 |
| | EN ISO 13894 |

Промоционални цени
от 1 бр.

37,11 лв./м

Нетна цена

37,11 лв./м

Каталожна цена

49,51 лв./м

Всички цени са в лева без ДДС. Промоцията е валидна до %s или до изчерпване на количествата! Възможни са печатни грешки. За повече информация вижте Общите правила и условия.

За повече информация можете да се свържете с нас.

ЙАФ България ЕООД, ул. София 11, 2139 с. Мусачево, Телефон +359 725 683 10
info@jaf-bulgaria.com, http://www.jaf-bulgaria.com/



Плот Egger с челен кант Пиетра Гриджа черен мат F206 RT

Страница 327/434

Дебелина 16 mm

Дължина 4 100 mm

Широчина 600 mm

Артикулен №: 50342/0206

Плотът е сърцето на всяка кухня. Без значение дали е от живописна дървесина, елегантен камък или изящен гланц, плотът определя облика на помещението.

Линия работни плотове с прав кант 100/1,5 на Egger е в крак с новата тенденция към изчистени и естествени форми.

Кухненските плотове Eurospan осигуряват идеална работна повърхност благодарение на устойчивото декоративно меламиново покритие.



Спецификации

| Материал | |
|-----------------------------|--|
| Носеща плоскост | MDF |
| Плот | |
| Материал на плота | ламиниран плот |
| Горна страна | HPL PerfectSense Topmatt |
| Долна страна | хастар от HPL |
| Профил | Perfect Sense ABS кант MOD.100/1,5 |
| Профилиране | ABS кант едностранно |
| Надлъжен кант с постформинг | 1,5 мм предният надлъжен кант, горе и долу |

Характеристики

Без отпечатащи от пръсти

Устойчив на надраскване

Хигиеничен и безопасен при контакт с храни

Устойчив на петна и лесна поддръжка

Термоустойчив

Антибактериален

EN 438-2

EN 310

EN 319

EN 311

EN 204

Емисионен клас E1

Стандартна употреба P2

EN ISO 13894

Промоционални цени

от 1 бр.

112,43 лв./м

Нетна цена

112,43 лв./м

Каталожна цена

149,98 лв./м

Отстъпки

Всички цени са в лева без ДДС. Промоцията е валидна до %s или до изчерпване на количествата! Възможни са печатни грешки. За повече информация вижте Общите правила и условия.

За повече информация можете да се свържете с нас.

ЙАФ България ЕООД, ул. София 11, 2139 с. Мусачево, Телефон +359 725 683 10
info@jaf-bulgaria.com, <http://www.jaf-bulgaria.com/>



Плот Egger с челен кант Стомана тъмна мат F627 PT

Страница 328/434

Дебелина 16 mm

Дължина 4 100 mm

Широчина 600 mm

Артикулен №: 50342/0627

Плотът е сърцето на всяка кухня. Без значение дали е от живописна дървесина, елегантен камък или изящен гланц, плотът определя облика на помещението.

Линия работни плотове с прав кант 100/1,5 на Egger е в крак с новата тенденция към изчистени и естествени форми.

Кухненските плотове Eurospan осигуряват идеална работна повърхност благодарение на устойчивото декоративно меламиново покритие.

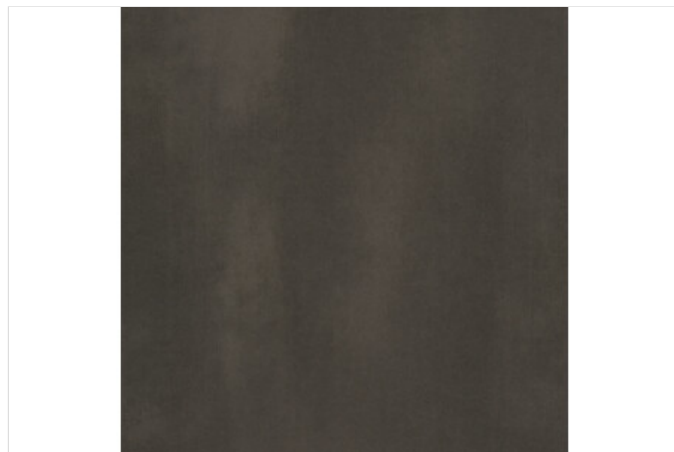

Спецификации

| Материал | |
|-----------------------------|--|
| Носеща плоскост | MDF |
| Плот | |
| Материал на плота | ламиниран плот |
| Горна страна | HPL PerfectSense Topmatt |
| Долна страна | хастар от HPL |
| Профил | Perfect Sense ABS кант MOD.100/1,5 |
| Профилиране | ABS кант едностранно |
| Надлъжен кант с постформинг | 1,5 мм предният надлъжен кант, горе и долу |

Характеристики

- Без отпечатащи от пръсти
- Устойчив на надраскване
- Хигиеничен и безопасен при контакт с храни
- Устойчив на петна и лесна поддръжка
- Термоустойчив
- Антибактериален
- EN** EN 438-2
- EN** EN 310
- EN** EN 319
- EN** EN 311
- EN** EN 204
- Емисионен клас E1
- Стандартна употреба P2
- EN ISO 13894

Промоционални цени

от 1 бр. 112,43 лв./м

Нетна цена 112,43 лв./м

Каталожна цена 149,98 лв./м

Отстъпки

R21 Отстъпка 25,04 %

ТЪРГОВСКО СЪДИЩЕ

Всички цени са в лева без ДДС. Промоцията е валидна до %s или до изчерпване на количествата! Възможни са печатни грешки. За повече информация вижте Общите правила и условия.

За повече информация можете да се свържете с нас.

ЙАФ България ЕООД, ул. София 11, 2139 с. Мусачево, Телефон +359 725 683 10
info@jaf-bulgaria.com, <http://www.jaf-bulgaria.com/>



Плот Egger MOD с челен кант Мрамор Леванто бял мат F812 PT

Страница 329/434

Дебелина 16 mm

Дължина 4 100 mm

Широчина 600 mm

Артикулен №: 50342/0812

Плотът е сърцето на всяка кухня. Без значение дали е от живописна дървесина, елегантен камък или изящен гланц, плотът определя облика на помещението.

Линия работни плотове с прав кант 100/1,5 на Egger е в крак с новата тенденция към изчистени и естествени форми.

Кухненските плотове Eurospan осигуряват идеална работна повърхност благодарение на устойчивото декоративно меламиново покритие.

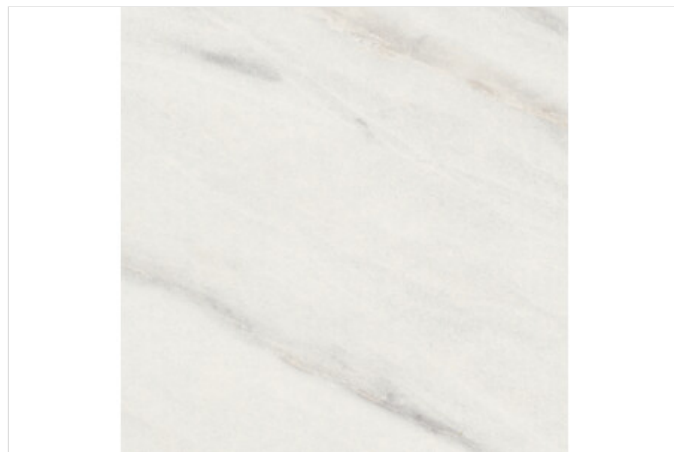

Спецификации

| Материал | |
|-----------------------------|--|
| Носеща плоскост | MDF |
| Плот | |
| Материал на плота | ламиниран плот |
| Горна страна | HPL PerfectSense Topmatt |
| Долна страна | хастар от HPL |
| Профил | Perfect Sense ABS кант MOD.100/1,5 |
| Профилиране | ABS кант едностранно |
| Надлъжен кант с постформинг | 1,5 мм предният надлъжен кант, горе и долу |

Характеристики

Без отпечатащи от пръсти

Устойчив на надраскване

Хигиеничен и безопасен при контакт с храни

Устойчив на петна и лесна поддръжка

Термоустойчив

Антибактериален

EN 438-2

EN 310

EN 319

EN 311

EN 204

Емисионен клас E1

Стандартна употреба P2

EN ISO 13894

Промоционални цени

от 1 бр. **112,43 лв./м**

Нетна цена 112,43 лв./м

Каталожна цена 149,98 лв./м

Отстъпки

Всички цени са в лева без ДДС. Промоцията е валидна до %s или до изчерпване на количествата! Възможни са печатни грешки. За повече информация вижте Общите правила и условия.

За повече информация можете да се свържете с нас.

ЙАФ България ЕООД, ул. София 11, 2139 с. Мусачево, Телефон +359 725 683 10
info@jaf-bulgaria.com, http://www.jaf-bulgaria.com/



Плот Egger MOD с челен кант Черно мат U999 PТ

Страница 330/434

Дебелина 16 mm

Дължина 4 100 mm

Широчина 600 mm

Артикулен №: 50342/0999

Плотът е сърцето на всяка кухня. Без значение дали е от живописна дървесина, елегантен камък или изящен гланц, плотът определя облика на помещението.

Линия работни плотове с прав кант 100/1,5 на Egger е в крак с новата тенденция към изчистени и естествени форми.

Кухненските плотове Eurospan осигуряват идеална работна повърхност благодарение на устойчивото декоративно меламиново покритие.



Спецификации

| Материал | |
|-----------------------------|--|
| Носеща плоскост | MDF |
| Плот | |
| Материал на плота | ламиниран плот |
| Горна страна | HPL PerfectSense Topmatt |
| Долна страна | хастар от HPL |
| Профил | Perfect Sense ABS кант MOD.100/1,5 |
| Профилиране | ABS кант едностранно |
| Надлъжен кант с постформинг | 1,5 мм предният надлъжен кант, горе и долу |

Характеристики

Без отпечатащи от пръсти

Устойчив на надраскване

Хигиеничен и безопасен при контакт с храни

Устойчив на петна и лесна поддръжка

Термоустойчив

Антибактериален

EN 438-2

EN 310

EN 319

EN 311

EN 204

Емисионен клас E1

Стандартна употреба P2

EN ISO 13894

Промоционални цени

от 1 бр.

112,43 лв./м

Нетна цена

112,43 лв./м

Каталожна цена

149,98 лв./м

Отстъпки

R21

Отстъпка 25,04 %

Търговско обличие

Всички цени са в лева без ДДС. Промоцията е валидна до %s или до изчерпване на количествата! Възможни са печатни грешки. За повече информация вижте Общите правила и условия.

За повече информация можете да се свържете с нас.

ЙАФ България ЕООД, ул. София 11, 2139 с. Мусачево, Телефон +359 725 683 10
info@jaf-bulgaria.com, http://www.jaf-bulgaria.com/



Плот Egger MOD с челен кант Алпийско бяло мат W1100 RT

Страница 331/434

Дебелина 16 mm

Дължина 4 100 mm

Широчина 600 mm

Артикулен №: 50342/1100

Плотът е сърцето на всяка кухня. Без значение дали е от живописна дървесина, елегантен камък или изящен гланц, плотът определя облика на помещението.

Линия работни плотове с прав кант 100/1,5 на Egger е в крак с новата тенденция към изчистени и естествени форми.

Кухненските плотове Eurospan осигуряват идеална работна повърхност благодарение на устойчивото декоративно меламиново покритие.

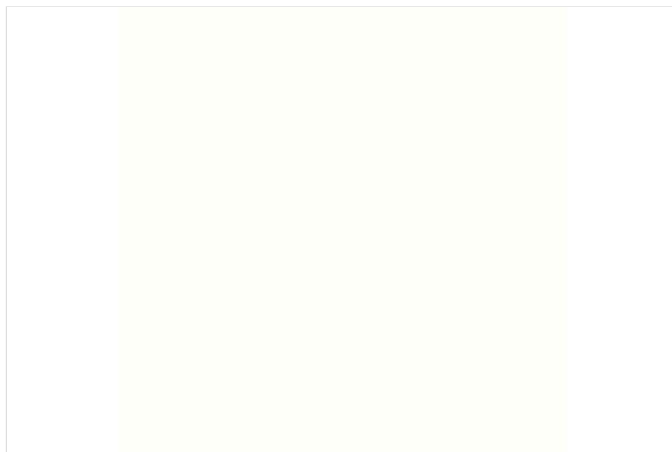

Спецификации

| Материал | |
|-----------------------------|--|
| Носеща плоскост | MDF |
| Плот | |
| Материал на плота | ламиниран плот |
| Горна страна | HPL PerfectSense Topmatt |
| Долна страна | хастар от HPL |
| Профил | Perfect Sense ABS кант MOD.100/1,5 |
| Профилиране | ABS кант едностранно |
| Надлъжен кант с постформинг | 1,5 мм предният надлъжен кант, горе и долу |

Характеристики

Без отпечатащи от пръсти

Устойчив на надраскване

Хигиеничен и безопасен при контакт с храни

Устойчив на петна и лесна поддръжка

Термоустойчив

Антибактериален

EN 438-2

EN 310

EN 319

EN 311

EN 204

Емисионен клас E1

Стандартна употреба P2

EN ISO 13894

Промоционални цени

от 1 бр. **112,43 лв./м**

Нетна цена 112,43 лв./м

Каталожна цена 149,98 лв./м

Отстъпки

Всички цени са в лева без ДДС. Промоцията е валидна до %s или до изчерпване на количествата! Възможни са печатни грешки. За повече информация вижте Общите правила и условия.

За повече информация можете да се свържете с нас.

ЙАФ България ЕООД, ул. София 11, 2139 с. Мусачево, Телефон +359 725 683 10
info@jaf-bulgaria.com, <http://www.jaf-bulgaria.com/>



Ламинирано ПДЧ EGGER U222 ST9 Крема

Страница 332/434

Дебелина 25 mm

Дължина 2 800 mm

Широчина 2 070 mm

Артикулен №: 13066/0222

EGGER Eurolight е композитен панел със стабилни повърхностни слоеве и лека но здрава картонена сърцевина тип пчелна пита. Въпреки ниското си тегло, той има отлична стабилност и предлага много възможности за проектиране и строителство

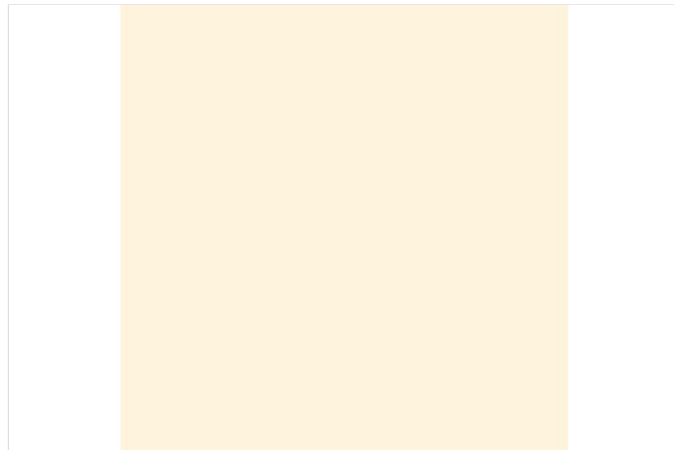

Спецификации

| Материал | |
|-----------------|------------------------|
| Приложения | Интериор и обзавеждане |
| Носеща плоскост | ПДЧ |

Характеристики

Устойчив на петна и лесна поддръжка

Устойчиви цветовете

Хигиеничен и безопасен при контакт с храни

Антибактериален

БДС EN 14322

EN 312

Стандартна употреба P2

Емисионен клас E1

Промоционални цени

от 1 бр.

26,10 лв./м²

Нетна цена

26,10 лв./м²

Каталожна цена

34,82 лв./м²

Отстъпки

R14

Отстъпка 25,04 %

Търговска единица

1 бр.

5,796 м²

1 пал.

12 бр.

Период на промоцията

от 02.03.2024 до изчерпване на наличните количества

Всички цени са в лева без ДДС. Промоцията е валидна до %s или до изчерпване на количествата! Възможни са печатни грешки. За повече информация вижте Общите правила и условия.

За повече информация можете да се свържете с нас.

ЙАФ България ЕООД, ул. София 11, 2139 с. Мусачево, Телефон +359 725 683 10
info@jaf-bulgaria.com, http://www.jaf-bulgaria.com/



Ламинирано ПДЧ EGGER W980 SM Платинено бяло

Страница 333/434

Дебелина 18 mm

Дължина 2 800 mm

Широчина 2 070 mm

Артикулен №: 13083/0018

Декоративната колекция на EGGER – убедително съчетание на декор и материал!

С особеното си многообразие от хармонични комбинации декоративната колекция на EGGER предлага на мебелисти и интериорни дизайнери точния инструмент. С безкомпромисните повърхности, декори и структури ще отговорите подобаващо и дори ще надминете клиентските очаквания. Възползвайте се от цялостните решения в комбинация с мебелните услуги на ЙАФ.

Ламинираните плоскости на EGGER са идеалният материал за хоризонтални и вертикални приложения, за мебели и интериорни решения като лица, рафтове, гардероби или стенни обшивки. Серията Eurodekor предлага плоскости с меламиниво покритие (по EN 14322),

с носещ материал от сурово ПДЧ върху което е каширана двустранно декоративна хартия.

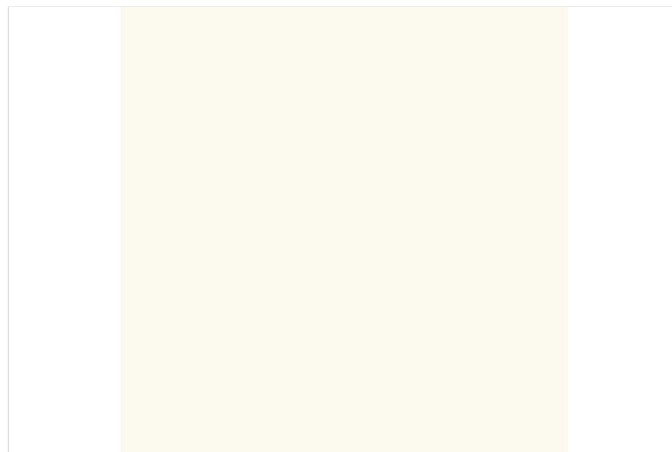

Спецификации

| Материал | |
|-----------------|-----|
| Носеща плоскост | ПДЧ |

Характеристики

Устойчив на петна и лесна поддръжка

Устойчиви цветовете

Хигиеничен и безопасен при контакт с храни

Антибактериален

БДС EN 14322

EN 312

Стандартна употреба P2

Емисионен клас E1

Промоционални цени

от 1 бр. **16,45 лв./м²**

Нетна цена 16,45 лв./м²

Каталожна цена 21,95 лв./м²

Отстъпки

R14 Отстъпка 25,06 %

Търговска единица

1 бр. 5,796 м²

1 пал. 24 бр.

Период на промоцията

от 02.03.2024 до изчерпване на количествата

Всички цени са в лева без ДДС. Промоцията е валидна до %s или до изчерпване на количествата! Възможни са печатни грешки. За повече информация вижте Общите правила и условия.

За повече информация можете да се свържете с нас.

ЙАФ България ЕООД, ул. София 11, 2139 с. Мусачево, Телефон +359 725 683 10
info@jaf-bulgaria.com, http://www.jaf-bulgaria.com/



Ламинирано ПДЧ EGGER W980 ST2 Платинено бяло

Страница 334/434

Дебелина 18 mm

Дължина 2 800 mm

Широчина 2 070 mm

Артикулен №: 13084/0018

Декоративната колекция на EGGER – убедително съчетание на декор и материал!

С особеното си многообразие от хармонични комбинации декоративната колекция на EGGER предлага на мебелисти и интериорни дизайнери точния инструмент. С безкомпромисните повърхности, декори и структури ще отговорите подобаващо и дори ще надминете клиентските очаквания. Възползвайте се от цялостните решения в комбинация с мебелните услуги на ЙАФ.

Ламинираните плоскости на EGGER са идеалният материал за хоризонтални и вертикални приложения, за мебели и интериорни решения като лица, рафтове, гардероби или стенни обшивки. Серията Eurodekor предлага плоскости с меламиниво покритие (по EN 14322),

с носещ материал от сурово ПДЧ върху което е каширана двустранно декоративна хартия.

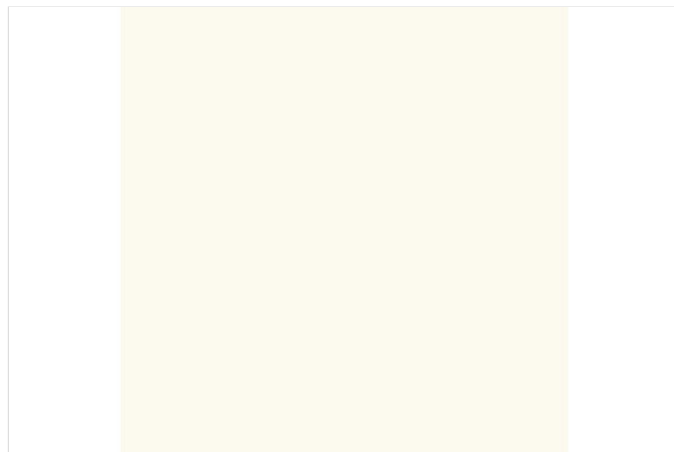

Спецификации

| Материал | |
|-----------------|-----|
| Носеща плоскост | ПДЧ |

Характеристики

Устойчив на петна и лесна поддръжка

Устойчиви цветовете

Хигиеничен и безопасен при контакт с храни

Антибактериален

БДС EN 14322

EN 312

Стандартна употреба P2

Емисионен клас E1

Промоционални цени

от 1 бр. **16,45 лв./м²**

Нетна цена 16,45 лв./м²

Каталожна цена 21,95 лв./м²

Отстъпки

R14 Отстъпка 25,06 %

Търговска единица

1 бр. 5,796 м²

1 пал. 24 бр.

Период на промоцията

от 02.03.2024 до изчерпване на количествата

Всички цени са в лева без ДДС. Промоцията е валидна до %s или до изчерпване на количествата! Възможни са печатни грешки. За повече информация вижте Общите правила и условия.

За повече информация можете да се свържете с нас.

ЙАФ България ЕООД, ул. София 11, 2139 с. Мусачево, Телефон +359 725 683 10
info@jaf-bulgaria.com, http://www.jaf-bulgaria.com/



Ламинирано ПДЧ EGGER U961 ST2 Графит

Страница 335/434

Дебелина 25 mm

Дължина 2 800 mm

Широчина 2 070 mm

Артикулен №: 13129/0961

Декоративната колекция на EGGER – убедително съчетание на декор и материал!

С особеното си многообразие от хармонични комбинации декоративната колекция на EGGER предлага на мебелисти и интериорни дизайнери точния инструмент. С безкомпромисните повърхности, декори и структури ще отговорите подобаващо и дори ще надминете клиентските очаквания. Възползвайте се от цялостните решения в комбинация с мебелните услуги на ЙАФ.

Ламинираните плоскости на EGGER са идеалният материал за хоризонтални и вертикални приложения, за мебели и интериорни решения като лица, рафтове, гардероби или стенни обшивки. Серията Eurodekor предлага плоскости с меламиниво покритие (по EN 14322),

с носещ материал от сурово ПДЧ върху което е каширана двустранно декоративна хартия.



Спецификации

| Материал | |
|-----------------|-----|
| Носеща плоскост | ПДЧ |

Характеристики

| | |
|--|--|
| | Устойчив на петна и лесна поддръжка |
| | Устойчиви цветовете |
| | Хигиеничен и безопасен при контакт с храни |
| | Антибактериален |
| | БДС EN 14322 |
| | EN 312 |
| | Стандартна употреба P2 |
| | Емисионен клас E1 |

Промоционални цени

от 1 бр. **21,13 лв./м²**

Нетна цена 21,13 лв./м²
Каталожна цена 28,19 лв./м²

Отстъпки
R14 Отстъпка 25,04 %

Търговска единица
1 бр. 5,796 м²
1 пал. 12 бр.

Период на промоцията

от 02.03.2024 до изчерпване на количествата

Всички цени са в лева без ДДС. Промоцията е валидна до %s или до изчерпване на количествата! Възможни са печатни грешки. За повече информация вижте Общите правила и условия.

За повече информация можете да се свържете с нас.

ЙАФ България ЕООД, ул. София 11, 2139 с. Мусачево, Телефон +359 725 683 10
info@jaf-bulgaria.com, http://www.jaf-bulgaria.com/



Ламинирано ПДЧ EGGER H1277 ST9 акация лейкленд светла

Страница 636/434

Дебелина **8 mm**

Дължина **2 800 mm**

Широчина **2 070 mm**

Артикулен №: **13170/1277**

Декоративната колекция на EGGER – убедително съчетание на декор и материал!

С особеното си многообразие от хармонични комбинации декоративната колекция на EGGER предлага на мебелисти и интериорни дизайнери точния инструмент. С безкомпромисните повърхности, декори и структури ще отговорите подобаващо и дори ще надминете клиентските очаквания. Възползвайте се от цялостните решения в комбинация с мебелните услуги на ЙАФ.

Ламинираните плоскости на EGGER са идеалният материал за хоризонтални и вертикални приложения, за мебели и интериорни решения като лица, рафтове, гардероби или стенни обшивки. Серията Eurodekor предлага плоскости с меламиниво покритие (по EN 14322),

с носещ материал от сурово ПДЧ върху което е каширана двустранно декоративна хартия.



Спецификации

Материал

Носеща плоскост

ПДЧ

Характеристики

Устойчив на петна и лесна поддръжка

Устойчиви цветове

Хигиеничен и безопасен при контакт с храни

Антибактериален

БДС EN 14322

EN 312

Стандартна употреба P2

Емисионен клас E1

Промоционални цени

от 1 бр. **14,41 лв./м²**

Нетна цена 14,41 лв./м²

Каталожна цена 19,22 лв./м²

Отстъпки

R14 Отстъпка 25,03 %

Търговска единица

1 бр. 5,796 м²

1 пал. 12 бр.

Всички цени са в лева без ДДС. Промоцията е валидна до %s или до изчерпване на количествата! Възможни са печатни грешки. За повече информация вижте Общите правила и условия.

За повече информация можете да се свържете с нас.

ЙАФ България ЕООД, ул. София 11, 2139 с. Мусачево, Телефон +359 725 683 10
info@jaf-bulgaria.com, http://www.jaf-bulgaria.com/



Ламинирано ПДЧ EGGER H3704 ST15 Орех Аида табак

Страница 337/434

Дебелина 8 mm

Дължина 2 800 mm

Широчина 2 070 mm

Артикулен №: 13170/3704

Декоративната колекция на EGGER – убедително съчетание на декор и материал!

С особеното си многообразие от хармонични комбинации декоративната колекция на EGGER предлага на мебелисти и интериорни дизайнери точния инструмент. С безкомпромисните повърхности, декори и структури ще отговорите подобаващо и дори ще надминете клиентските очаквания. Възползвайте се от цялостните решения в комбинация с мебелните услуги на ЙАФ.

Ламинираните плоскости на EGGER са идеалният материал за хоризонтални и вертикални приложения, за мебели и интериорни решения като лица, рафтове, гардероби или стенни обшивки. Серията Eurodekor предлага плоскости с меламиниво покритие (по EN 14322),

с носещ материал от сурово ПДЧ върху което е каширана двустранно декоративна хартия.



Спецификации

| Материал | |
|-----------------|-----|
| Носеща плоскост | ПДЧ |

Характеристики

Устойчив на петна и лесна поддръжка

Устойчиви цветовете

Хигиеничен и безопасен при контакт с храни

Антибактериален

БДС EN 14322

EN 312

Стандартна употреба P2

Емисионен клас E1

Промоционални цени

от 1 бр. **10,19 лв./м²**

Нетна цена 10,19 лв./м²

Каталожна цена 13,60 лв./м²

Отстъпки

R14 Отстъпка 25,07 %

Търговска единица

1 бр. 5,796 м²

1 пал. 12 бр.

Период на промоцията

от 02.03.2024 до изчерпване на количествата

Всички цени са в лева без ДДС. Промоцията е валидна до %s или до изчерпване на количествата! Възможни са печатни грешки. За повече информация вижте Общите правила и условия.

За повече информация можете да се свържете с нас.

ЙАФ България ЕООД, ул. София 11, 2139 с. Мусачево, Телефон +359 725 683 10
info@jaf-bulgaria.com, http://www.jaf-bulgaria.com/



Ламинирано ПДЧ EGGER H1277 ST9 акация лейкленд светла

Страница 638/434

Дебелина **25 mm** Дължина **2 800 mm** Широчина **2 070 mm** Артикулен №: **13176/1277**

Декоративната колекция на EGGER – убедително съчетание на декор и материал!

С особеното си многообразие от хармонични комбинации декоративната колекция на EGGER предлага на мебелисти и интериорни дизайнери точния инструмент. С безкомпромисните повърхности, декори и структури ще отговорите подобаващо и дори ще надминете клиентските очаквания. Възползвайте се от цялостните решения в комбинация с мебелните услуги на ЙАФ.

Ламинираните плоскости на EGGER са идеалният материал за хоризонтални и вертикални приложения, за мебели и интериорни решения като лица, рафтове, гардероби или стенни обшивки. Серията Eurodekor предлага плоскости с меламиниво покритие (по EN 14322),

с носещ материал от сурово ПДЧ върху което е каширана двустранно декоративна хартия.

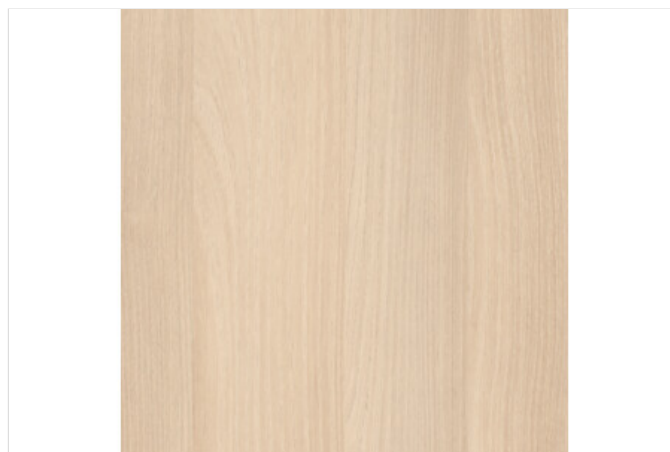

Спецификации

| Материал | |
|-----------------|-----|
| Носеща плоскост | ПДЧ |

Характеристики

| | |
|--|--|
| | Устойчив на петна и лесна поддръжка |
| | Устойчиви цветове |
| | Хигиеничен и безопасен при контакт с храни |
| | Антибактериален |
| | БДС EN 14322 |
| | EN 312 |
| | Стандартна употреба P2 |
| | Емисионен клас E1 |

Промоционални цени от 1 бр. 23,01 лв./м²

Нетна цена 23,01 лв./м²
Каталожна цена 30,70 лв./м²

Отстъпки
R14 Отстъпка 25,05 %

Търговска единица
1 бр. 5,796 м²
1 пал. 12 бр.

Всички цени са в лева без ДДС. Промоцията е валидна до %s или до изчерпване на количествата! Възможни са печатни грешки. За повече информация вижте Общите правила и условия.

За повече информация можете да се свържете с нас.
ЙАФ България ЕООД, ул. София 11, 2139 с. Мусачево, Телефон +359 725 683 10
info@jaf-bulgaria.com, http://www.jaf-bulgaria.com/



Ламинирано ПДЧ EGGER H3702 ST10 Орех Пасифик табак

Страница 339/434

Дебелина **25 mm**

Дължина **2 800 mm**

Широчина **2 070 mm**

Артикулен №: **13176/3702**

Декоративната колекция на EGGER – убедително съчетание на декор и материал!

С особеното си многообразие от хармонични комбинации декоративната колекция на EGGER предлага на мебелисти и интериорни дизайнери точния инструмент. С безкомпромисните повърхности, декори и структури ще отговорите подобаващо и дори ще надминете клиентските очаквания. Възползвайте се от цялостните решения в комбинация с мебелните услуги на ЙАФ.

Ламинираните плоскости на EGGER са идеалният материал за хоризонтални и вертикални приложения, за мебели и интериорни решения като лица, рафтове, гардероби или стенни обшивки. Серията Eurodekor предлага плоскости с меламиниво покритие (по EN 14322),

с носещ материал от сурово ПДЧ върху което е каширана двустранно декоративна хартия.

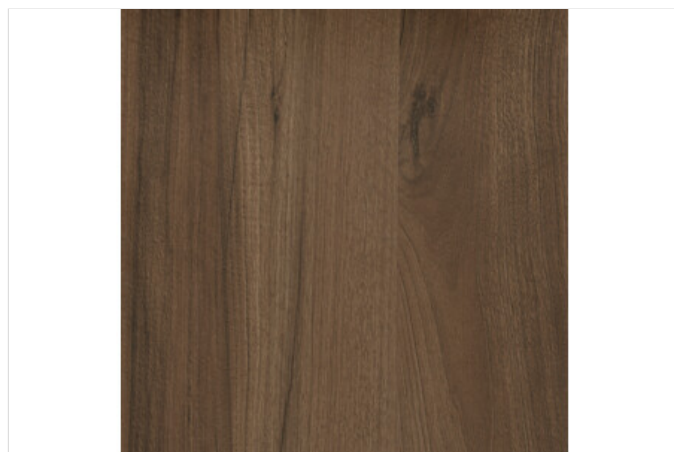

Спецификации

Материал

Носеща плоскост

ПДЧ

Характеристики

Устойчив на петна и лесна поддръжка

Устойчиви цветове

Хигиеничен и безопасен при контакт с храни

Антибактериален

БДС EN 14322

EN 312

Стандартна употреба P2

Емисионен клас E1

Промоционални цени
от 1 бр.

23,42 лв./м²

Нетна цена 23,42 лв./м²

Каталожна цена 31,24 лв./м²

Отстъпки

R14 Отстъпка 25,03 %

Търговска единица

1 бр. 5,796 м²

1 пал. 12 бр.

Всички цени са в лева без ДДС. Промоцията е валидна до %s или до изчерпване на количествата! Възможни са печатни грешки. За повече информация вижте Общите правила и условия.

За повече информация можете да се свържете с нас.

ЙАФ България ЕООД, ул. София 11, 2139 с. Мусачево, Телефон +359 725 683 10
info@jaf-bulgaria.com, http://www.jaf-bulgaria.com/



Ламинирано ПДЧ EGGER H3704 ST15 Орех Аида табак

Страница 340/434

Дебелина 25 mm

Дължина 2 800 mm

Широчина 2 070 mm

Артикулен №: 13176/3704

Декоративната колекция на EGGER – убедително съчетание на декор и материал!

С особеното си многообразие от хармонични комбинации декоративната колекция на EGGER предлага на мебелисти и интериорни дизайнери точния инструмент. С безкомпромисните повърхности, декори и структури ще отговорите подобаващо и дори ще надминете клиентските очаквания. Възползвайте се от цялостните решения в комбинация с мебелните услуги на ЙАФ.

Ламинираните плоскости на EGGER са идеалният материал за хоризонтални и вертикални приложения, за мебели и интериорни решения като лица, рафтове, гардероби или стенни обшивки. Серията Eurodekor предлага плоскости с меламиниво покритие (по EN 14322),

с носещ материал от сурово ПДЧ върху което е каширана двустранно декоративна хартия.

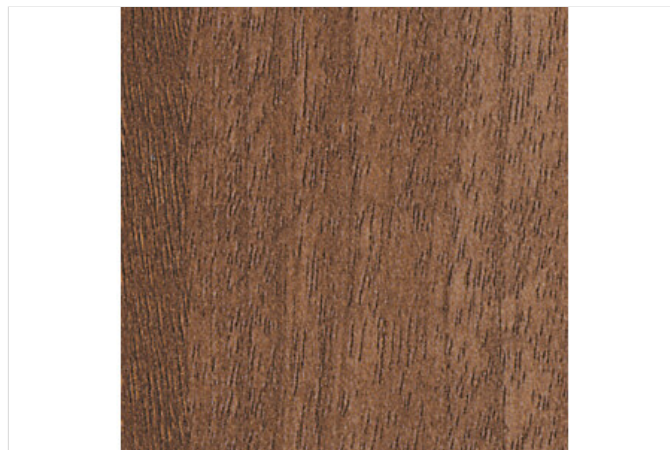

Спецификации

| Материал | |
|-----------------|-----|
| Носеща плоскост | ПДЧ |

Характеристики

| | |
|--|--|
| | Устойчив на петна и лесна поддръжка |
| | Устойчиви цветовете |
| | Хигиеничен и безопасен при контакт с храни |
| | Антибактериален |
| | БДС EN 14322 |
| | EN 312 |
| | Стандартна употреба P2 |
| | Емисионен клас E1 |

Промоционални цени

от 1 бр. 17,24 лв./м²

Нетна цена 17,24 лв./м²
Каталожна цена 23,00 лв./м²

Отстъпки

R14 Отстъпка 25,04 %

Търговска единица

1 бр. 5,796 м²
1 пал. 12 бр.

Период на промоцията

от 02.03.2024 до изчерпване на количествата

Всички цени са в лева без ДДС. Промоцията е валидна до %s или до изчерпване на количествата! Възможни са печатни грешки. За повече информация вижте Общите правила и условия.

За повече информация можете да се свържете с нас.

ЙАФ България ЕООД, ул. София 11, 2139 с. Мусачево, Телефон +359 725 683 10
info@jaf-bulgaria.com, http://www.jaf-bulgaria.com/



Ламинирано ПДЧ EGGER H3734 ST9 Орех Дижон натур

Страница 3211434

Дебелина 25 mm

Дължина 2 800 mm

Широчина 2 070 mm

Артикулен №: 13176/3734

Декоративната колекция на EGGER – убедително съчетание на декор и материал!

С особеното си многообразие от хармонични комбинации декоративната колекция на EGGER предлага на мебелисти и интериорни дизайнери точния инструмент. С безкомпромисните повърхности, декори и структури ще отговорите подобаващо и дори ще надминете клиентските очаквания. Възползвайте се от цялостните решения в комбинация с мебелните услуги на ЙАФ.

Ламинираните плоскости на EGGER са идеалният материал за хоризонтални и вертикални приложения, за мебели и интериорни решения като лица, рафтове, гардероби или стенни обшивки. Серията Eurodekor предлага плоскости с меламиниво покритие (по EN 14322),

с носещ материал от сурово ПДЧ върху което е каширана двустранно декоративна хартия.



Спецификации

| Материал | |
|-----------------|-----|
| Носеща плоскост | ПДЧ |

Характеристики

Устойчив на петна и лесна поддръжка

Устойчиви цветовете

Хигиеничен и безопасен при контакт с храни

Антибактериален

БДС EN 14322

EN 312

Стандартна употреба P2

Емисионен клас E1

Новости 2023

Промоционални цени
от 1 бр.

23,66 лв./м²

Нетна цена 23,66 лв./м²

Каталожна цена 31,56 лв./м²

Отстъпки

R14 Отстъпка 25,03 %

Търговска единица

1 бр. 5,796 м²

1 пал. 12 бр.

Всички цени са в лева без ДДС. Промоцията е валидна до %s или до изчерпване на количествата! Възможни са печатни грешки. За повече информация вижте Общите правила и условия.

За повече информация можете да се свържете с нас.

ЙАФ България ЕООД, ул. София 11, 2139 с. Мусачево, Телефон +359 725 683 10
info@jaf-bulgaria.com, http://www.jaf-bulgaria.com/



Ламинирано ПДЧ EGGER H1115 ST12 Баменда сиво-бежова

Страница 342/434

Дебелина 18 mm

Дължина 2 800 mm

Широчина 2 070 mm

Артикулен №: 13180/1115

Декоративната колекция на EGGER – убедително съчетание на декор и материал!

С особеното си многообразие от хармонични комбинации декоративната колекция на EGGER предлага на мебелисти и интериорни дизайнери точния инструмент. С безкомпромисните повърхности, декори и структури ще отговорите подобаващо и дори ще надминете клиентските очаквания. Възползвайте се от цялостните решения в комбинация с мебелните услуги на ЙАФ.

Ламинираните плоскости на EGGER са идеалният материал за хоризонтални и вертикални приложения, за мебели и интериорни решения като лица, рафтове, гардероби или стенни обшивки. Серията Eurodekor предлага плоскости с меламиниво покритие (по EN 14322),

с носещ материал от сурово ПДЧ върху което е каширана двустранно декоративна хартия.

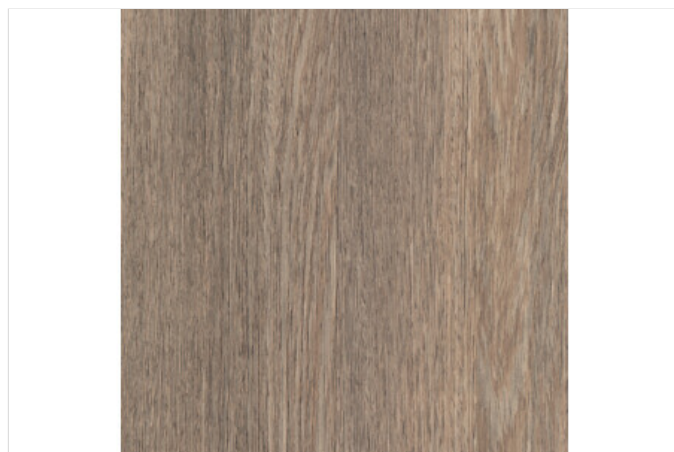

Спецификации

Материал

Носеща плоскост

ПДЧ

Характеристики

Устойчив на петна и лесна поддръжка

Устойчиви цветове

Хигиеничен и безопасен при контакт с храни

Антибактериален

БДС EN 14322

EN 312

Стандартна употреба P2

Емисионен клас E1

Промоционални цени
от 1 бр. **19,94 лв./м²**

Нетна цена 19,94 лв./м²
Каталожна цена 26,60 лв./м²

Отстъпки
R14 Отстъпка 25,04 %

Търговска единица
1 бр. 5,796 м²
1 пал. 24 бр.

Всички цени са в лева без ДДС. Промоцията е валидна до %s или до изчерпване на количествата! Възможни са печатни грешки. За повече информация вижте Общите правила и условия.

За повече информация можете да се свържете с нас.

ЙАФ България ЕООД, ул. София 11, 2139 с. Мусачево, Телефон +359 725 683 10
info@jaf-bulgaria.com, http://www.jaf-bulgaria.com/



Ламинирано ПДЧ EGGER H1122 ST22 Бяло дърво

Страница 343/434

Дебелина 18 mm

Дължина 2 800 mm

Широчина 2 070 mm

Артикулен №: 13180/1122

Декоративната колекция на EGGER – убедително съчетание на декор и материал!

С особеното си многообразие от хармонични комбинации декоративната колекция на EGGER предлага на мебелисти и интериорни дизайнери точния инструмент. С безкомпромисните повърхности, декори и структури ще отговорите подобаващо и дори ще надминете клиентските очаквания. Възползвайте се от цялостните решения в комбинация с мебелните услуги на ЙАФ.

Ламинираните плоскости на EGGER са идеалният материал за хоризонтални и вертикални приложения, за мебели и интериорни решения като лица, рафтове, гардероби или стенни обшивки. Серията Eurodekor предлага плоскости с меламиново покритие (по EN 14322),

с носещ материал от сурово ПДЧ върху което е каширана двустранно декоративна хартия.



Спецификации

| Материал | |
|-----------------|-----|
| Носеща плоскост | ПДЧ |

Характеристики

Устойчив на петна и лесна поддръжка

Устойчиви цветовете

Хигиеничен и безопасен при контакт с храни

Антибактериален

БДС EN 14322

EN 312

Стандартна употреба P2

Емисионен клас E1

Промоционални цени

от 1 бр. **19,94 лв./м²**

Нетна цена 19,94 лв./м²

Каталожна цена 26,60 лв./м²

Отстъпки

R14 Отстъпка 25,04 %

Търговска единица

1 бр. 5,796 м²

1 пал. 24 бр.

Период на промоцията

от 02.03.2024 до изчерпване на количествата

Всички цени са в лева без ДДС. Промоцията е валидна до %s или до изчерпване на количествата! Възможни са печатни грешки. За повече информация вижте Общите правила и условия.

За повече информация можете да се свържете с нас.

ЙАФ България ЕООД, ул. София 11, 2139 с. Мусачево, Телефон +359 725 683 10
info@jaf-bulgaria.com, http://www.jaf-bulgaria.com/



Ламинирано ПДЧ EGGER H1123 ST22 Графитено дърво

Страница 344/434

Дебелина 18 mm

Дължина 2 800 mm

Широчина 2 070 mm

Артикулен №: 13180/1123

Декоративната колекция на EGGER – убедително съчетание на декор и материал!

С особеното си многообразие от хармонични комбинации декоративната колекция на EGGER предлага на мебелисти и интериорни дизайнери точния инструмент. С безкомпромисните повърхности, декори и структури ще отговорите подобаващо и дори ще надминете клиентските очаквания. Възползвайте се от цялостните решения в комбинация с мебелните услуги на ЙАФ.

Ламинираните плоскости на EGGER са идеалният материал за хоризонтални и вертикални приложения, за мебели и интериорни решения като лица, рафтове, гардероби или стенни обшивки. Серията Eurodekor предлага плоскости с меламиниво покритие (по EN 14322),

с носещ материал от сурово ПДЧ върху което е каширана двустранно декоративна хартия.



Спецификации

| Материал | |
|-----------------|-----|
| Носеща плоскост | ПДЧ |

Характеристики

Устойчив на петна и лесна поддръжка

Устойчиви цветовете

Хигиеничен и безопасен при контакт с храни

Антибактериален

БДС EN 14322

EN 312

Стандартна употреба P2

Емисионен клас E1

Промоционални цени

от 1 бр. **19,94 лв./м²**

Нетна цена 19,94 лв./м²

Каталожна цена 26,60 лв./м²

Отстъпки

R14 Отстъпка 25,04 %

Търговска единица

1 бр. 5,796 м²

1 пал. 24 бр.

Период на промоцията

от 02.03.2024 до изчерпване на количествата

Всички цени са в лева без ДДС. Промоцията е валидна до %s или до изчерпване на количествата! Възможни са печатни грешки. За повече информация вижте Общите правила и условия.

За повече информация можете да се свържете с нас.

ЙАФ България ЕООД, ул. София 11, 2139 с. Мусачево, Телефон +359 725 683 10
info@jaf-bulgaria.com, http://www.jaf-bulgaria.com/



Ламинирано ПДЧ EGGER H1137 ST12 Дъб ферара кафяво-черен

Страница 345/434

Дебелина 18 mm

Дължина 2 800 mm

Широчина 2 070 mm

Артикулен №: 13180/1137

Декоративната колекция на EGGER – убедително съчетание на декор и материал!

С особеното си многообразие от хармонични комбинации декоративната колекция на EGGER предлага на мебелисти и интериорни дизайнери точния инструмент. С безкомпромисните повърхности, декори и структури ще отговорите подобаващо и дори ще надминете клиентските очаквания. Възползвайте се от цялостните решения в комбинация с мебелните услуги на ЙАФ.

Ламинираните плоскости на EGGER са идеалният материал за хоризонтални и вертикални приложения, за мебели и интериорни решения като лица, рафтове, гардероби или стенни обшивки. Серията Eurodekor предлага плоскости с меламиниво покритие (по EN 14322),

с носещ материал от сурово ПДЧ върху което е каширана двустранно декоративна хартия.

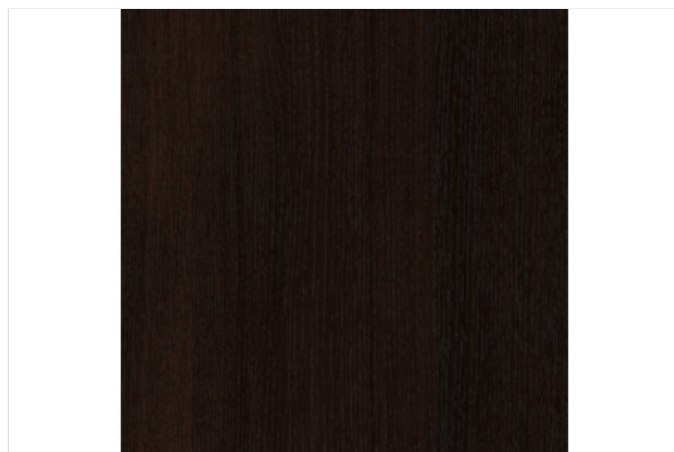

Спецификации

Материал

Носеща плоскост

ПДЧ

Характеристики

Устойчив на петна и лесна поддръжка

Устойчиви цветове

Хигиеничен и безопасен при контакт с храни

Антибактериален

БДС EN 14322

EN 312

Стандартна употреба P2

Емисионен клас E1

Промоционални цени
от 1 бр.

15,24 лв./м²

Нетна цена 15,24 лв./м²

Каталожна цена 20,33 лв./м²

Отстъпки

R14 Отстъпка 25,04 %

Търговска единица

1 бр. 5,796 м²

1 пал. 24 бр.

Всички цени са в лева без ДДС. Промоцията е валидна до %s или до изчерпване на количествата! Възможни са печатни грешки. За повече информация вижте Общите правила и условия.

За повече информация можете да се свържете с нас.

ЙАФ България ЕООД, ул. София 11, 2139 с. Мусачево, Телефон +359 725 683 10
info@jaf-bulgaria.com, http://www.jaf-bulgaria.com/



Ламинирано ПДЧ EGGER H1146 ST10 Дъб Бардолино СИВ

Страница 346/434

Дебелина 18 mm

Дължина 2 800 mm

Широчина 2 070 mm

Артикулен №: 13180/1146

Декоративната колекция на EGGER – убедително съчетание на декор и материал!

С особеното си многообразие от хармонични комбинации декоративната колекция на EGGER предлага на мебелисти и интериорни дизайнери точния инструмент. С безкомпромисните повърхности, декори и структури ще отговорите подобаващо и дори ще надминете клиентските очаквания. Възползвайте се от цялостните решения в комбинация с мебелните услуги на ЙАФ.

Ламинираните плоскости на EGGER са идеалният материал за хоризонтални и вертикални приложения, за мебели и интериорни решения като лица, рафтове, гардероби или стенни обшивки. Серията Eurodekor предлага плоскости с меламиниво покритие (по EN 14322),

с носещ материал от сурово ПДЧ върху което е каширана двустранно декоративна хартия.



Спецификации

Материал

Носеща плоскост

ПДЧ

Характеристики

Устойчив на петна и лесна поддръжка

Устойчиви цветове

Хигиеничен и безопасен при контакт с храни

Антибактериален

БДС EN 14322

EN 312

Стандартна употреба P2

Емисионен клас E1

Промоционални цени
от 1 бр.

14,54 лв./м²

Нетна цена 14,54 лв./м²

Каталожна цена 19,40 лв./м²

Отстъпки

R14 Отстъпка 25,05 %

Търговска единица

1 бр. 5,796 м²

1 пал. 24 бр.

Всички цени са в лева без ДДС. Промоцията е валидна до %s или до изчерпване на количествата! Възможни са печатни грешки. За повече информация вижте Общите правила и условия.

За повече информация можете да се свържете с нас.

ЙАФ България ЕООД, ул. София 11, 2139 с. Мусачево, Телефон +359 725 683 10
info@jaf-bulgaria.com, http://www.jaf-bulgaria.com/



Ламинирано ПДЧ EGGER H1151 ST10 Дъб автентичен кафяв

Страница 347/434

Дебелина 18 mm

Дължина 2 800 mm

Широчина 2 070 mm

Артикулен №: 13180/1151

Декоративната колекция на EGGER – убедително съчетание на декор и материал!

С особеното си многообразие от хармонични комбинации декоративната колекция на EGGER предлага на мебелисти и интериорни дизайнери точния инструмент. С безкомпромисните повърхности, декори и структури ще отговорите подобаващо и дори ще надминете клиентските очаквания. Възползвайте се от цялостните решения в комбинация с мебелните услуги на ЙАФ.

Ламинираните плоскости на EGGER са идеалният материал за хоризонтални и вертикални приложения, за мебели и интериорни решения като лица, рафтове, гардероби или стенни обшивки. Серията Eurodekor предлага плоскости с меламиново покритие (по EN 14322),

с носещ материал от сурово ПДЧ върху което е каширана двустранно декоративна хартия.



Спецификации

Материал

Носеща плоскост

ПДЧ

Характеристики

Устойчив на петна и лесна поддръжка

Устойчиви цветове

Хигиеничен и безопасен при контакт с храни

Антибактериален

БДС EN 14322

EN 312

Стандартна употреба P2

Емисионен клас E1

Промоционални цени
от 1 бр.

20,88 лв./м²

Нетна цена 20,88 лв./м²

Каталожна цена 27,86 лв./м²

Отстъпки

R14 Отстъпка 25,05 %

Търговска единица

1 бр. 5,796 м²

1 пал. 24 бр.

Всички цени са в лева без ДДС. Промоцията е валидна до %s или до изчерпване на количествата! Възможни са печатни грешки. За повече информация вижте Общите правила и условия.

За повече информация можете да се свържете с нас.

ЙАФ България ЕООД, ул. София 11, 2139 с. Мусачево, Телефон +359 725 683 10
info@jaf-bulgaria.com, http://www.jaf-bulgaria.com/



Ламинирано ПДЧ Egger H1334 ST9 Дъб Ферара светъл натур

Страница 348/434

Дебелина 18 mm

Дължина 2 800 mm

Широчина 2 070 mm

Артикулен №: 13180/1334

Декоративната колекция на EGGER – убедително съчетание на декор и материал!

С особеното си многообразие от хармонични комбинации декоративната колекция на EGGER предлага на мебелисти и интериорни дизайнери точния инструмент. С безкомпромисните повърхности, декори и структури ще отговорите подобаващо и дори ще надминете клиентските очаквания. Възползвайте се от цялостните решения в комбинация с мебелните услуги на ЙАФ.

Ламинираните плоскости на EGGER са идеалният материал за хоризонтални и вертикални приложения, за мебели и интериорни решения като лица, рафтове, гардероби или стенни обшивки. Серията Eurodekor предлага плоскости с меламиниво покритие (по EN 14322),

с носещ материал от сурово ПДЧ върху което е каширана двустранно декоративна хартия.

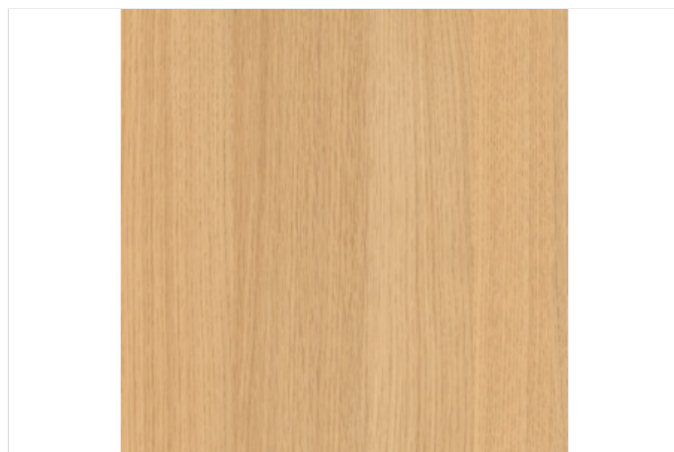

Спецификации

Материал

Носеща плоскост

ПДЧ

Характеристики

Устойчив на петна и лесна поддръжка

Устойчиви цветове

Хигиеничен и безопасен при контакт с храни

Антибактериален

БДС EN 14322

EN 312

Стандартна употреба P2

Емисионен клас E1

Промоционални цени от 1 бр.

18,96 лв./м²

Нетна цена 18,96 лв./м²

Каталожна цена 25,29 лв./м²

Отстъпки

R14 Отстъпка 25,03 %

Търговска единица

1 бр. 5,796 м²

1 пал. 24 бр.

Всички цени са в лева без ДДС. Промоцията е валидна до %s или до изчерпване на количествата! Възможни са печатни грешки. За повече информация вижте Общите правила и условия.

За повече информация можете да се свържете с нас.

ЙАФ България ЕООД, ул. София 11, 2139 с. Мусачево, Телефон +359 725 683 10
info@jaf-bulgaria.com, http://www.jaf-bulgaria.com/



Ламинирано ПДЧ EGGER H1387 ST10 Дъб Денвър Графит

Страница 349/434

Дебелина 18 mm

Дължина 2 800 mm

Широчина 2 070 mm

Артикулен №: 13180/1387

Декоративната колекция на EGGER – убедително съчетание на декор и материал!

С особеното си многообразие от хармонични комбинации декоративната колекция на EGGER предлага на мебелисти и интериорни дизайнери точния инструмент. С безкомпромисните повърхности, декори и структури ще отговорите подобаващо и дори ще надминете клиентските очаквания. Възползвайте се от цялостните решения в комбинация с мебелните услуги на ЙАФ.

Ламинираните плоскости на EGGER са идеалният материал за хоризонтални и вертикални приложения, за мебели и интериорни решения като лица, рафтове, гардероби или стенни обшивки. Серията Eurodekor предлага плоскости с меламиниво покритие (по EN 14322),

с носещ материал от сурово ПДЧ върху което е каширана двустранно декоративна хартия.

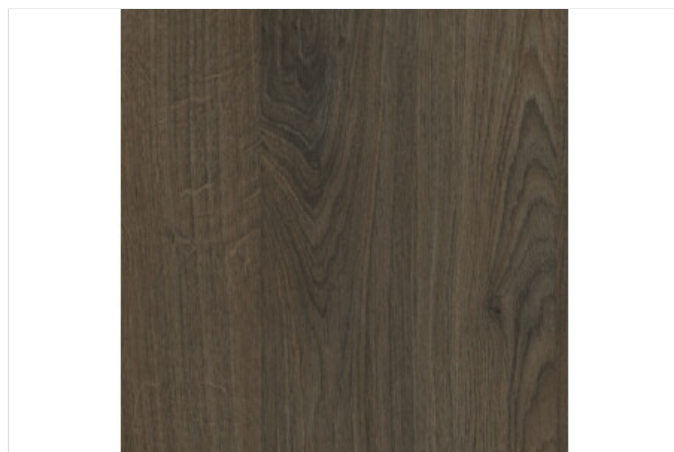

Спецификации

Материал

Носеща плоскост

ПДЧ

Характеристики

Устойчив на петна и лесна поддръжка

Устойчиви цветове

Хигиеничен и безопасен при контакт с храни

Антибактериален

БДС EN 14322

EN 312

Стандартна употреба P2

Емисионен клас E1

Промоционални цени
от 1 бр.

19,94 лв./м²

Нетна цена

19,94 лв./м²

Каталожна цена

26,60 лв./м²

Отстъпки

R14

Отстъпка 25,04 %

Търговска единица

1 бр.

5,796 м²

1 пал.

24 бр.

Всички цени са в лева без ДДС. Промоцията е валидна до %s или до изчерпване на количествата! Възможни са печатни грешки. За повече информация вижте Общите правила и условия.

За повече информация можете да се свържете с нас.

ЙАФ България ЕООД, ул. София 11, 2139 с. Мусачево, Телефон +359 725 683 10
info@jaf-bulgaria.com, <http://www.jaf-bulgaria.com/>



Ламинирано ПДЧ EGGER H1424 ST22 Уудлайн крийм

Страница 350/434

Дебелина 18 mm

Дължина 2 800 mm

Широчина 2 070 mm

Артикулен №: 13180/1424

Декоративната колекция на EGGER – убедително съчетание на декор и материал!

С особеното си многообразие от хармонични комбинации декоративната колекция на EGGER предлага на мебелисти и интериорни дизайнери точния инструмент. С безкомпромисните повърхности, декори и структури ще отговорите подобаващо и дори ще надминете клиентските очаквания. Възползвайте се от цялостните решения в комбинация с мебелните услуги на ЙАФ.

Ламинираните плоскости на EGGER са идеалният материал за хоризонтални и вертикални приложения, за мебели и интериорни решения като лица, рафтове, гардероби или стенни обшивки. Серията Eurodekor предлага плоскости с меламиниво покритие (по EN 14322),

с носещ материал от сурово ПДЧ върху което е каширана двустранно декоративна хартия.



Спецификации

| Материал | |
|-----------------|-----|
| Носеща плоскост | ПДЧ |

Характеристики

Устойчив на петна и лесна поддръжка

Устойчиви цветовете

Хигиеничен и безопасен при контакт с храни

Антибактериален

БДС EN 14322

EN 312

Стандартна употреба P2

Емисионен клас E1

Промоционални цени

от 1 бр. **15,67 лв./м²**

Нетна цена 15,67 лв./м²

Каталожна цена 20,90 лв./м²

Отстъпки

R14 Отстъпка 25,02 %

Търговска единица

1 бр. 5,796 м²

1 пал. 24 бр.

Период на промоцията

от 02.03.2024 до изчерпване на количествата

Всички цени са в лева без ДДС. Промоцията е валидна до %s или до изчерпване на количествата! Възможни са печатни грешки. За повече информация вижте Общите правила и условия.

За повече информация можете да се свържете с нас.

ЙАФ България ЕООД, ул. София 11, 2139 с. Мусачево, Телефон +359 725 683 10
info@jaf-bulgaria.com, http://www.jaf-bulgaria.com/



Ламинирано ПДЧ EGGER H1486 ST36 Бор Джаксън

Страница 351/434

Дебелина 18,6 mm

Дължина 2 800 mm

Широчина 2 070 mm

Артикулен №: 13180/1486

Egger Eurodekor Plus е серия мебелни плоскости с многослойно покритие. В зависимост от предназначението то се изразява в допълнителен горен слой (HR) или междинен слой (т.нар. бариерна хартия). Хартията на междинния слой е с кафяв цвят при стандартните декори (ML) и с бял при белите декори (MW). Серията Eurodekor Plus е предназначена за обекти с интензивно натоварване.

Приложение:

- специализирани плотове
- плотове на бюра
- барове и каси на търговски обекти
- лица
- врати

Предимства:

Спецификации

| Материал | |
|----------------------|------|
| Носеща плоскост | ПДЧ |
| Многослойно покритие | ML03 |

- много добра якост на огъване
- много добра якост на удар
- гладка повърхност
- повишена износоустойчивост при HR покритие



Характеристики

Устойчив на петна и лесна поддръжка

Устойчиви цветове

Хигиеничен и безопасен при контакт с храни

Антибактериален

БДС EN 14322

EN 312

ML = многослойно покритие с междинен слой кафява хартия

ML03 = дебелина на покритието 0,3 mm за всяка страна

Стандартна употреба P2

Емисионен клас E1

Промоционални цени
от 1 бр.

31,87 лв./м²

Нетна цена 31,87 лв./м²

Каталожна цена 42,52 лв./м²

Отстъпки

Всички цени са в лева без ДДС. Промоцията е валидна до %s или до изчерпване на количествата! Възможни са печатни грешки. За повече информация вижте Общите правила и условия.

За повече информация можете да се свържете с нас.

ЙАФ България ЕООД, ул. София 11, 2139 с. Мусачево, Телефон +359 725 683 10
info@jaf-bulgaria.com, <http://www.jaf-bulgaria.com/>



Ламинирано ПДЧ EGGER H1511 ST15 Бук Бавария

Страница 352/434

Дебелина 18 mm

Дължина 2 800 mm

Широчина 2 070 mm

Артикулен №: 13180/1511

Декоративната колекция на EGGER – убедително съчетание на декор и материал!

С особеното си многообразие от хармонични комбинации декоративната колекция на EGGER предлага на мебелисти и интериорни дизайнери точния инструмент. С безкомпромисните повърхности, декори и структури ще отговорите подобаващо и дори ще надминете клиентските очаквания. Възползвайте се от цялостните решения в комбинация с мебелните услуги на ЙАФ.

Ламинираните плоскости на EGGER са идеалният материал за хоризонтални и вертикални приложения, за мебели и интериорни решения като лица, рафтове, гардероби или стенни обшивки. Серията Eurodekor предлага плоскости с меламиниво покритие (по EN 14322),

с носещ материал от сурово ПДЧ върху което е каширана двустранно декоративна хартия.



Спецификации

| Материал | |
|-----------------|-----|
| Носеща плоскост | ПДЧ |

Характеристики

Устойчив на петна и лесна поддръжка

Устойчиви цветовете

Хигиеничен и безопасен при контакт с храни

Антибактериален

БДС EN 14322

EN 312

Стандартна употреба P2

Емисионен клас E1

Промоционални цени

от 1 бр. **15,58 лв./м²**

Нетна цена 15,58 лв./м²

Каталожна цена 20,79 лв./м²

Отстъпки

R14 Отстъпка 25,06 %

Търговска единица

1 бр. 5,796 м²

1 пал. 24 бр.

Период на промоцията

от 02.03.2024 до изчерпване на количествата

Всички цени са в лева без ДДС. Промоцията е валидна до %s или до изчерпване на количествата! Възможни са печатни грешки. За повече информация вижте Общите правила и условия.

За повече информация можете да се свържете с нас.

ЙАФ България ЕООД, ул. София 11, 2139 с. Мусачево, Телефон +359 725 683 10
info@jaf-bulgaria.com, http://www.jaf-bulgaria.com/



Ламинирано ПДЧ EGGER Бук Елмау Н1582 ST15

Страница 353/434

Дебелина 18 mm

Дължина 2 800 mm

Широчина 2 070 mm

Артикулен №: 13180/1582

Декоративната колекция на EGGER – убедително съчетание на декор и материал!

С особеното си многообразие от хармонични комбинации декоративната колекция на EGGER предлага на мебелисти и интериорни дизайнери точния инструмент. С безкомпромисните повърхности, декори и структури ще отговорите подобаващо и дори ще надминете клиентските очаквания. Възползвайте се от цялостните решения в комбинация с мебелните услуги на ЙАФ.

Ламинираните плоскости на EGGER са идеалният материал за хоризонтални и вертикални приложения, за мебели и интериорни решения като лица, рафтове, гардероби или стенни обшивки. Серията Eurodekor предлага плоскости с меламиниво покритие (по EN 14322),

с носещ материал от сурово ПДЧ върху което е каширана двустранно декоративна хартия.



Спецификации

| Материал | |
|-----------------|-----|
| Носеща плоскост | ПДЧ |

Характеристики

Устойчив на петна и лесна поддръжка

Устойчиви цветовете

Хигиеничен и безопасен при контакт с храни

Антибактериален

БДС EN 14322

EN 312

Стандартна употреба P2

Емисионен клас E1

Промоционални цени

от 1 бр. **15,24 лв./м²**

Нетна цена 15,24 лв./м²

Каталожна цена 20,33 лв./м²

Отстъпки

R14 Отстъпка 25,04 %

Търговска единица

1 бр. 5,796 м²

1 пал. 24 бр.

Период на промоцията

от 02.03.2024 до изчерпване на количествата

Всички цени са в лева без ДДС. Промоцията е валидна до %s или до изчерпване на количествата! Възможни са печатни грешки. За повече информация вижте Общите правила и условия.

За повече информация можете да се свържете с нас.

ЙАФ България ЕООД, ул. София 11, 2139 с. Мусачево, Телефон +359 725 683 10
info@jaf-bulgaria.com, http://www.jaf-bulgaria.com/



Ламинирано ПДЧ EGGER H1615 ST9 Череша Романа

Страница 354/434

Дебелина 18 mm

Дължина 2 800 mm

Широчина 2 070 mm

Артикулен №: 13180/1615

Декоративната колекция на EGGER – убедително съчетание на декор и материал!

С особеното си многообразие от хармонични комбинации декоративната колекция на EGGER предлага на мебелисти и интериорни дизайнери точния инструмент. С безкомпромисните повърхности, декори и структури ще отговорите подобаващо и дори ще надминете клиентските очаквания. Възползвайте се от цялостните решения в комбинация с мебелните услуги на ЙАФ.

Ламинираните плоскости на EGGER са идеалният материал за хоризонтални и вертикални приложения, за мебели и интериорни решения като лица, рафтове, гардероби или стенни обшивки. Серията Eurodekor предлага плоскости с меламиниво покритие (по EN 14322),

с носещ материал от сурово ПДЧ върху което е каширана двустранно декоративна хартия.



Спецификации

| Материал | |
|-----------------|-----|
| Носеща плоскост | ПДЧ |

Характеристики

Устойчив на петна и лесна поддръжка

Устойчиви цветовете

Хигиеничен и безопасен при контакт с храни

Антибактериален

БДС EN 14322

EN 312

Стандартна употреба P2

Емисионен клас E1

Промоционални цени

от 1 бр. **15,24 лв./м²**

Нетна цена 15,24 лв./м²

Каталожна цена 20,33 лв./м²

Отстъпки

R14 Отстъпка 25,04 %

Търговска единица

1 бр. 5,796 м²

1 пал. 24 бр.

Период на промоцията

от 02.03.2024 до изчерпване на количествата

Всички цени са в лева без ДДС. Промоцията е валидна до %s или до изчерпване на количествата! Възможни са печатни грешки. За повече информация вижте Общите правила и условия.

За повече информация можете да се свържете с нас.

ЙАФ България ЕООД, ул. София 11, 2139 с. Мусачево, Телефон +359 725 683 10
info@jaf-bulgaria.com, http://www.jaf-bulgaria.com/



Ламинирано ПДЧ EGGER H1733 ST9 Бреза Мейнау

Страница 355/434

Дебелина 18 mm

Дължина 2 800 mm

Широчина 2 070 mm

Артикулен №: 13180/1733

Декоративната колекция на EGGER – убедително съчетание на декор и материал!

С особеното си многообразие от хармонични комбинации декоративната колекция на EGGER предлага на мебелисти и интериорни дизайнери точния инструмент. С безкомпромисните повърхности, декори и структури ще отговорите подобаващо и дори ще надминете клиентските очаквания. Възползвайте се от цялостните решения в комбинация с мебелните услуги на ЙАФ.

Ламинираните плоскости на EGGER са идеалният материал за хоризонтални и вертикални приложения, за мебели и интериорни решения като лица, рафтове, гардероби или стенни обшивки. Серията Eurodekor предлага плоскости с меламиниво покритие (по EN 14322),

с носещ материал от сурово ПДЧ върху което е каширана двустранно декоративна хартия.



Спецификации

| Материал | |
|-----------------|-----|
| Носеща плоскост | ПДЧ |

Характеристики

Устойчив на петна и лесна поддръжка

Устойчиви цветовете

Хигиеничен и безопасен при контакт с храни

Антибактериален

БДС EN 14322

EN 312

Стандартна употреба P2

Емисионен клас E1

Промоционални цени

от 1 бр. 15,24 лв./м²

Нетна цена 15,24 лв./м²

Каталожна цена 20,33 лв./м²

Отстъпки

R14 Отстъпка 25,04 %

Търговска единица

1 бр. 5,796 м²

1 пал. 24 бр.

Период на промоцията

от 02.03.2024 до изчерпване на количествата

Всички цени са в лева без ДДС. Промоцията е валидна до %s или до изчерпване на количествата! Възможни са печатни грешки. За повече информация вижте Общите правила и условия.

За повече информация можете да се свържете с нас.

ЙАФ България ЕООД, ул. София 11, 2139 с. Мусачево, Телефон +359 725 683 10
info@jaf-bulgaria.com, http://www.jaf-bulgaria.com/



Ламинирано ПДЧ EGGER H3058 ST22 Венге Мали

Страница 356/434

Дебелина 18 mm

Дължина 2 800 mm

Широчина 2 070 mm

Артикулен №: 13180/3058

Декоративната колекция на EGGER – убедително съчетание на декор и материал!

С особеното си многообразие от хармонични комбинации декоративната колекция на EGGER предлага на мебелисти и интериорни дизайнери точния инструмент. С безкомпромисните повърхности, декори и структури ще отговорите подобаващо и дори ще надминете клиентските очаквания. Възползвайте се от цялостните решения в комбинация с мебелните услуги на ЙАФ.

Ламинираните плоскости на EGGER са идеалният материал за хоризонтални и вертикални приложения, за мебели и интериорни решения като лица, рафтове, гардероби или стенни обшивки. Серията Eurodekor предлага плоскости с меламиниво покритие (по EN 14322),

с носещ материал от сурово ПДЧ върху което е каширана двустранно декоративна хартия.

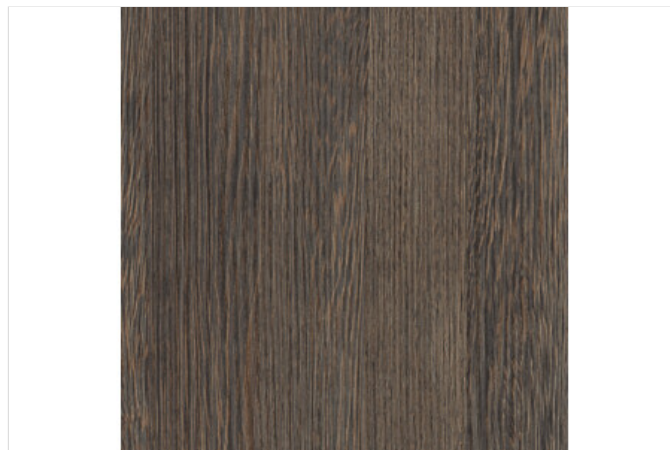

Спецификации

| Материал | |
|-----------------|-----|
| Носеща плоскост | ПДЧ |

Характеристики

| | |
|--|--|
| | Устойчив на петна и лесна поддръжка |
| | Устойчиви цветовете |
| | Хигиеничен и безопасен при контакт с храни |
| | Антибактериален |
| | БДС EN 14322 |
| | EN 312 |
| | Стандартна употреба P2 |
| | Емисионен клас E1 |

Промоционални цени

от 1 бр. **17,27 лв./м²**

Нетна цена 17,27 лв./м²
Каталожна цена 23,04 лв./м²

Отстъпки

R14 Отстъпка 25,04 %

Търговска единица

1 бр. 5,796 м²
1 пал. 24 бр.

Период на промоцията

от 02.03.2024 до изчерпване на количествата

Всички цени са в лева без ДДС. Промоцията е валидна до %s или до изчерпване на количествата! Възможни са печатни грешки. За повече информация вижте Общите правила и условия.

За повече информация можете да се свържете с нас.

ЙАФ България ЕООД, ул. София 11, 2139 с. Мусачево, Телефон +359 725 683 10
info@jaf-bulgaria.com, http://www.jaf-bulgaria.com/



Ламинирано ПДЧ EGGER H3090 ST22 Дъб тресавище

Страница 357/434

Дебелина 18 mm

Дължина 2 800 mm

Широчина 2 070 mm

Артикулен №: 13180/3090

Декоративната колекция на EGGER – убедително съчетание на декор и материал!

С особеното си многообразие от хармонични комбинации декоративната колекция на EGGER предлага на мебелисти и интериорни дизайнери точния инструмент. С безкомпромисните повърхности, декори и структури ще отговорите подобаващо и дори ще надминете клиентските очаквания. Възползвайте се от цялостните решения в комбинация с мебелните услуги на ЙАФ.

Ламинираните плоскости на EGGER са идеалният материал за хоризонтални и вертикални приложения, за мебели и интериорни решения като лица, рафтове, гардероби или стенни обшивки. Серията Eurodekor предлага плоскости с меламиниво покритие (по EN 14322),

с носещ материал от сурово ПДЧ върху което е каширана двустранно декоративна хартия.



Спецификации

| Материал | |
|-----------------|-----|
| Носеща плоскост | ПДЧ |

Характеристики

Устойчив на петна и лесна поддръжка

Устойчиви цветовете

Хигиеничен и безопасен при контакт с храни

Антибактериален

БДС EN 14322

EN 312

Стандартна употреба P2

Емисионен клас E1

Промоционални цени

от 1 бр. **17,19 лв./м²**

Нетна цена 17,19 лв./м²

Каталожна цена 22,93 лв./м²

Отстъпки

R14 Отстъпка 25,03 %

Търговска единица

1 бр. 5,796 м²

1 пал. 24 бр.

Период на промоцията

от 02.03.2024 до изчерпване на количествата

Всички цени са в лева без ДДС. Промоцията е валидна до %s или до изчерпване на количествата! Възможни са печатни грешки. За повече информация вижте Общите правила и условия.

За повече информация можете да се свържете с нас.

ЙАФ България ЕООД, ул. София 11, 2139 с. Мусачево, Телефон +359 725 683 10
info@jaf-bulgaria.com, http://www.jaf-bulgaria.com/



Ламинирано ПДЧ Egger Eurodekor Plus ML03 Дъб Гладстон сив H3326 ST28

Страница 358/434

Дебелина **18,6 mm**

Дължина **2 800 mm**

Широчина **2 070 mm**

Артикулен №: **13180/3326**

Egger Eurodekor Plus е серия мебелни плоскости с многослойно покритие. В зависимост от предназначението то се изразява в допълнителен горен слой (HR) или междинен слой (т.нар. бариерна хартия). Хартията на междинния слой е с кафяв цвят при стандартните декори (ML) и с бял при белите декори (MW). Серията Eurodekor Plus е предназначена за обекти с интензивно натоварване.

Приложение:

- специализирани плотове
- плотове на бюра
- барове и каси на търговски обекти
- лица
- врати

Предимства:

- много добра якост на огъване
- много добра якост на удар
- гладка повърхност
- повишена износоустойчивост при HR покритие



Спецификации

| Материал | |
|----------------------|------|
| Носеща плоскост | ПДЧ |
| Многослойно покритие | ML03 |

Характеристики

Устойчив на петна и лесна поддръжка

Устойчиви цветове

Хигиеничен и безопасен при контакт с храни

Антибактериален

БДС EN 14322

EN 312

ML = многослойно покритие с междинен слой кафява хартия

ML03 = дебелина на покритието 0,3 мм за всяка страна

Стандартна употреба P2

Емисионен клас E1

Промоционални цени

от 1 бр. **35,79 лв./м²**

Нетна цена 35,79 лв./м²

Каталожна цена 47,75 лв./м²

Всички цени са в лева без ДДС. Промоцията е валидна до %s или до изчерпване на количествата! Възможни са печатни грешки. За повече информация вижте Общите правила и условия.

За повече информация можете да се свържете с нас.

ЙАФ България ЕООД, ул. София 11, 2139 с. Мусачево, Телефон +359 725 683 10
info@jaf-bulgaria.com, http://www.jaf-bulgaria.com/



Ламинирано ПДЧ EGGER H3451 ST22 Флийтууд Страница 359/434 шампанско 2022

Дебелина 18 mm

Дължина 2 800 mm

Широчина 2 070 mm

Артикулен №: 13180/3451

Декоративната колекция на EGGER – убедително съчетание на декор и материал!

С особеното си многообразие от хармонични комбинации декоративната колекция на EGGER предлага на мебелисти и интериорни дизайнери точния инструмент. С безкомпромисните повърхности, декори и структури ще отговорите подобаващо и дори ще надминете клиентските очаквания. Възползвайте се от цялостните решения в комбинация с мебелните услуги на ЙАФ.

Ламинираните плоскости на EGGER са идеалният материал за хоризонтални и вертикални приложения, за мебели и интериорни решения като лица, рафтове, гардероби или стенни обшивки. Серията Eurodekor предлага плоскости с меламиниво покритие (по EN 14322),

с носещ материал от сурово ПДЧ върху което е каширана двустранно декоративна хартия.

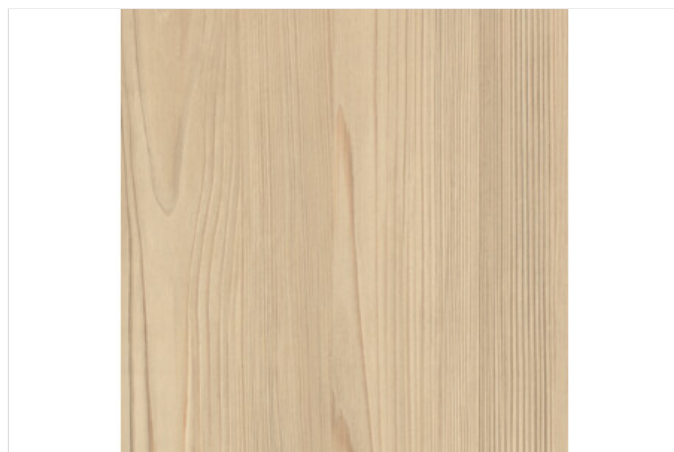

Спецификации

Материал

Носеща плоскост

ПДЧ

Характеристики

Устойчив на петна и лесна поддръжка

Устойчиви цветове

Хигиеничен и безопасен при контакт с храни

Антибактериален

БДС EN 14322

EN 312

Стандартна употреба P2

Емисионен клас E1

Промоционални цени
от 1 бр.

19,94 лв./м²

Нетна цена 19,94 лв./м²

Каталожна цена 26,60 лв./м²

Отстъпки

R14 Отстъпка 25,04 %

Търговска единица

1 бр. 5,796 м²

1 пал. 24 бр.

Всички цени са в лева без ДДС. Промоцията е валидна до %s или до изчерпване на количествата! Възможни са печатни грешки. За повече информация вижте Общите правила и условия.

За повече информация можете да се свържете с нас.

ЙАФ България ЕООД, ул. София 11, 2139 с. Мусачево, Телефон +359 725 683 10
info@jaf-bulgaria.com, http://www.jaf-bulgaria.com/



Ламинирано ПДЧ EGGER H3453 ST22 Флийтууд сива лава

Страница 360/434

Дебелина **18 mm** Дължина **2 800 mm** Широчина **2 070 mm** Артикулен №: **13180/3453**

Декоративната колекция на EGGER – убедително съчетание на декор и материал!

С особеното си многообразие от хармонични комбинации декоративната колекция на EGGER предлага на мебелисти и интериорни дизайнери точния инструмент. С безкомпромисните повърхности, декори и структури ще отговорите подобаващо и дори ще надминете клиентските очаквания. Възползвайте се от цялостните решения в комбинация с мебелните услуги на ЙАФ.

Ламинираните плоскости на EGGER са идеалният материал за хоризонтални и вертикални приложения, за мебели и интериорни решения като лица, рафтове, гардероби или стенни обшивки. Серията Eurodekor предлага плоскости с меламиниво покритие (по EN 14322),

с носещ материал от сурово ПДЧ върху което е каширана двустранно декоративна хартия.

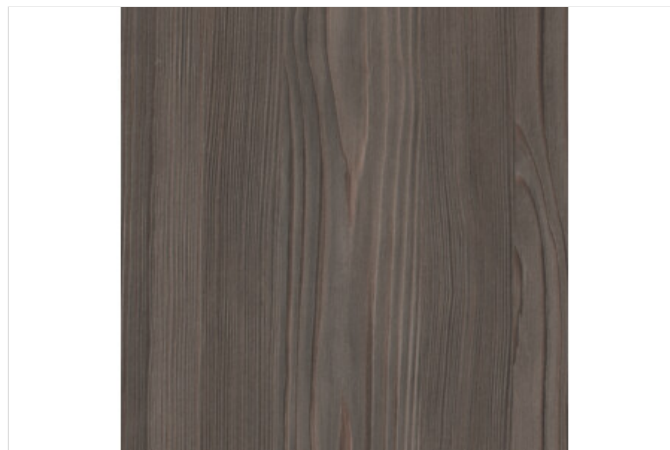

Спецификации

Материал

Носеща плоскост ПДЧ

Характеристики

Устойчив на петна и лесна поддръжка

Устойчиви цветове

Хигиеничен и безопасен при контакт с храни

Антибактериален

БДС EN 14322

EN 312

Стандартна употреба P2

Емисионен клас E1

Промоционални цени от 1 бр. 19,94 лв./м²

Нетна цена 19,94 лв./м²
Каталожна цена 26,60 лв./м²

Отстъпки
R14 Отстъпка 25,04 %

Търговска единица
1 бр. 5,796 м²
1 пал. 24 бр.

Всички цени са в лева без ДДС. Промоцията е валидна до %s или до изчерпване на количествата! Възможни са печатни грешки. За повече информация вижте Общите правила и условия.

За повече информация можете да се свържете с нас.

ЙАФ България ЕООД, ул. София 11, 2139 с. Мусачево, Телефон +359 725 683 10
info@jaf-bulgaria.com, http://www.jaf-bulgaria.com/



Ламинирано ПДЧ EGGER U113 ST9 Памук

Страница 361/434

Дебелина 25 mm

Дължина 2 800 mm

Широчина 2 070 mm

Артикулен №: 13191/0113

Декоративната колекция на EGGER – убедително съчетание на декор и материал!

С особеното си многообразие от хармонични комбинации декоративната колекция на EGGER предлага на мебелисти и интериорни дизайнери точния инструмент. С безкомпромисните повърхности, декори и структури ще отговорите подобаващо и дори ще надминете клиентските очаквания. Възползвайте се от цялостните решения в комбинация с мебелните услуги на ЙАФ.

Ламинираните плоскости на EGGER са идеалният материал за хоризонтални и вертикални приложения, за мебели и интериорни решения като лица, рафтове, гардероби или стенни обшивки. Серията Eurodekor предлага плоскости с меламиниво покритие (по EN 14322),

с носещ материал от сурово ПДЧ върху което е каширана двустранно декоративна хартия.

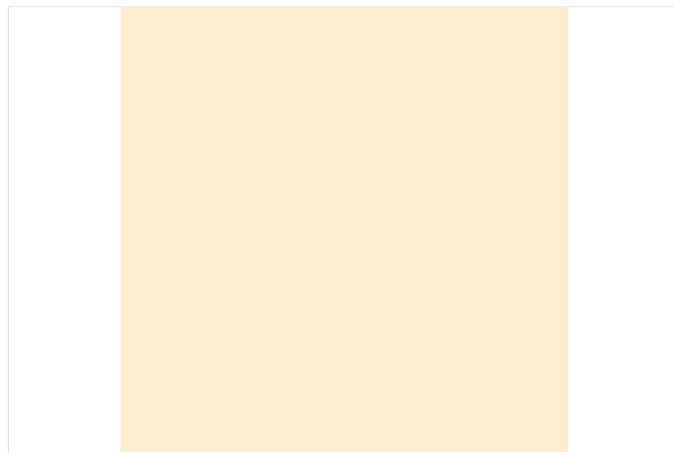

Спецификации

| Материал | |
|-----------------|-----|
| Носеща плоскост | ПДЧ |

Характеристики

Устойчив на петна и лесна поддръжка

Устойчиви цветовете

Хигиеничен и безопасен при контакт с храни

Антибактериален

БДС EN 14322

EN 312

Стандартна употреба P2

Емисионен клас E1

Промоционални цени
от 1 бр.

21,13 лв./м²

Нетна цена

21,13 лв./м²

Каталожна цена

28,19 лв./м²

Отстъпки

R14

Отстъпка 25,04 %

Търговска единица

1 бр.

5,796 м²

1 пал.

12 бр.

Период на промоцията

от 02.03.2024 до изчерпване на количествата!

Всички цени са в лева без ДДС. Промоцията е валидна до %s или до изчерпване на количествата! Възможни са печатни грешки. За повече информация вижте Общите правила и условия.

За повече информация можете да се свържете с нас.

ЙАФ България ЕООД, ул. София 11, 2139 с. Мусачево, Телефон +359 725 683 10
info@jaf-bulgaria.com, http://www.jaf-bulgaria.com/



Ламинирано ПДЧ EGGER U114 ST9 Жълто

Страница 362/434

Дебелина 18 mm

Дължина 2 800 mm

Широчина 2 070 mm

Артикулен №: 13194/0114

Декоративната колекция на EGGER – убедително съчетание на декор и материал!

С особеното си многообразие от хармонични комбинации декоративната колекция на EGGER предлага на мебелисти и интериорни дизайнери точния инструмент. С безкомпромисните повърхности, декори и структури ще отговорите подобаващо и дори ще надминете клиентските очаквания. Възползвайте се от цялостните решения в комбинация с мебелните услуги на ЙАФ.

Ламинираните плоскости на EGGER са идеалният материал за хоризонтални и вертикални приложения, за мебели и интериорни решения като лица, рафтове, гардероби или стенни обшивки. Серията Eurodekor предлага плоскости с меламиниво покритие (по EN 14322),

с носещ материал от сурово ПДЧ върху което е каширана двустранно декоративна хартия.



Спецификации

| Материал | |
|-----------------|-----|
| Носеща плоскост | ПДЧ |

Характеристики

Устойчив на петна и лесна поддръжка

Устойчиви цветовете

Хигиеничен и безопасен при контакт с храни

Антибактериален

БДС EN 14322

EN 312

Стандартна употреба P2

Емисионен клас E1

Промоционални цени

от 1 бр. 17,32 лв./м²

Нетна цена 17,32 лв./м²

Каталожна цена 23,10 лв./м²

Отстъпки

R14 Отстъпка 25,02 %

Търговска единица

1 бр. 5,796 м²

1 пал. 24 бр.

Период на промоцията

от 02.03.2024 до изчерпване на количествата!

Всички цени са в лева без ДДС. Промоцията е валидна до %s или до изчерпване на количествата! Възможни са печатни грешки. За повече информация вижте Общите правила и условия.

За повече информация можете да се свържете с нас.

ЙАФ България ЕООД, ул. София 11, 2139 с. Мусачево, Телефон +359 725 683 10
info@jaf-bulgaria.com, http://www.jaf-bulgaria.com/



Ламинирано ПДЧ EGGER U131 ST9 Цитрус

Страница 363/434

Дебелина 18 mm

Дължина 2 800 mm

Широчина 2 070 mm

Артикулен №: 13194/0131

Декоративната колекция на EGGER – убедително съчетание на декор и материал!

С особеното си многообразие от хармонични комбинации декоративната колекция на EGGER предлага на мебелисти и интериорни дизайнери точния инструмент. С безкомпромисните повърхности, декори и структури ще отговорите подобаващо и дори ще надминете клиентските очаквания. Възползвайте се от цялостните решения в комбинация с мебелните услуги на ЙАФ.

Ламинираните плоскости на EGGER са идеалният материал за хоризонтални и вертикални приложения, за мебели и интериорни решения като лица, рафтове, гардероби или стенни обшивки. Серията Eurodekor предлага плоскости с меламиниво покритие (по EN 14322),

с носещ материал от сурово ПДЧ върху което е каширана двустранно декоративна хартия.



Спецификации

| Материал | |
|-----------------|-----|
| Носеща плоскост | ПДЧ |

Характеристики

| | |
|--|--|
| | Устойчив на петна и лесна поддръжка |
| | Устойчиви цветовете |
| | Хигиеничен и безопасен при контакт с храни |
| | Антибактериален |
| | БДС EN 14322 |
| | EN 312 |
| | Стандартна употреба P2 |
| | Емисионен клас E1 |

Промоционални цени

от 1 бр. **20,39 лв./м²**

Нетна цена 20,39 лв./м²
Каталожна цена 27,20 лв./м²

Отстъпки

R14 Отстъпка 25,04 %

Търговска единица

1 бр. 5,796 м²
1 пал. 12 бр.

Период на промоцията

от 02.03.2024 до изчерпване на количествата

Всички цени са в лева без ДДС. Промоцията е валидна до %s или до изчерпване на количествата! Възможни са печатни грешки. За повече информация вижте Общите правила и условия.

За повече информация можете да се свържете с нас.

ЙАФ България ЕООД, ул. София 11, 2139 с. Мусачево, Телефон +359 725 683 10
info@jaf-bulgaria.com, http://www.jaf-bulgaria.com/



Ламинирано ПДЧ EGGER U200 ST9 Бежово

Страница 364/434

Дебелина 18 mm

Дължина 2 800 mm

Широчина 2 070 mm

Артикулен №: 13194/0200

Декоративната колекция на EGGER – убедително съчетание на декор и материал!

С особеното си многообразие от хармонични комбинации декоративната колекция на EGGER предлага на мебелисти и интериорни дизайнери точния инструмент. С безкомпромисните повърхности, декори и структури ще отговорите подобаващо и дори ще надминете клиентските очаквания. Възползвайте се от цялостните решения в комбинация с мебелните услуги на ЙАФ.

Ламинираните плоскости на EGGER са идеалният материал за хоризонтални и вертикални приложения, за мебели и интериорни решения като лица, рафтове, гардероби или стенни обшивки. Серията Eurodekor предлага плоскости с меламиниво покритие (по EN 14322),

с носещ материал от сурово ПДЧ върху което е каширана двустранно декоративна хартия.



Спецификации

Материал

Носеща плоскост

ПДЧ

Характеристики

Устойчив на петна и лесна поддръжка

Устойчиви цветовете

Хигиеничен и безопасен при контакт с храни

Антибактериален

БДС EN 14322

EN 312

Стандартна употреба P2

Емисионен клас E1

Промоционални цени

от 1 бр. **17,32 лв./м²**

Нетна цена 17,32 лв./м²

Каталожна цена 23,10 лв./м²

Отстъпки

R14 Отстъпка 25,02 %

Търговска единица

1 бр. 5,796 м²

1 пал. 24 бр.

Период на промоцията

от 02.03.2024 до изчерпване на количествата

Всички цени са в лева без ДДС. Промоцията е валидна до %s или до изчерпване на количествата! Възможни са печатни грешки. За повече информация вижте Общите правила и условия.

За повече информация можете да се свържете с нас.

ЙАФ България ЕООД, ул. София 11, 2139 с. Мусачево, Телефон +359 725 683 10
info@jaf-bulgaria.com, http://www.jaf-bulgaria.com/



Ламинирано ПДЧ EGGER U337 ST9 Маджента

Страница 365/434

Дебелина 18 mm

Дължина 2 800 mm

Широчина 2 070 mm

Артикулен №: 13194/0337

Декоративната колекция на EGGER – убедително съчетание на декор и материал!

С особеното си многообразие от хармонични комбинации декоративната колекция на EGGER предлага на мебелисти и интериорни дизайнери точния инструмент. С безкомпромисните повърхности, декори и структури ще отговорите подобаващо и дори ще надминете клиентските очаквания. Възползвайте се от цялостните решения в комбинация с мебелните услуги на ЙАФ.

Ламинираните плоскости на EGGER са идеалният материал за хоризонтални и вертикални приложения, за мебели и интериорни решения като лица, рафтове, гардероби или стенни обшивки. Серията Eurodekor предлага плоскости с меламиниво покритие (по EN 14322),

с носещ материал от сурово ПДЧ върху което е каширана двустранно декоративна хартия.



Спецификации

| Материал | |
|-----------------|-----|
| Носеща плоскост | ПДЧ |

Характеристики

| | |
|--|--|
| | Устойчив на петна и лесна поддръжка |
| | Устойчиви цветовете |
| | Хигиеничен и безопасен при контакт с храни |
| | Антибактериален |
| | БДС EN 14322 |
| | EN 312 |
| | Стандартна употреба P2 |
| | Емисионен клас E1 |

Промоционални цени

от 1 бр. **21,43 лв./м²**

Нетна цена 21,43 лв./м²
Каталожна цена 28,59 лв./м²

Отстъпки

R14 Отстъпка 25,04 %

Търговска единица

1 бр. 5,796 м²
1 пал. 24 бр.

Период на промоцията

от 02.03.2024 до изчерпване на количествата

Всички цени са в лева без ДДС. Промоцията е валидна до %s или до изчерпване на количествата! Възможни са печатни грешки. За повече информация вижте Общите правила и условия.

За повече информация можете да се свържете с нас.

ЙАФ България ЕООД, ул. София 11, 2139 с. Мусачево, Телефон +359 725 683 10
info@jaf-bulgaria.com, http://www.jaf-bulgaria.com/



Ламинирано ПДЧ EGGER U363 ST9 Фламинго

Страница 366/434

Дебелина 18 mm

Дължина 2 800 mm

Широчина 2 070 mm

Артикулен №: 13194/0363

Декоративната колекция на EGGER – убедително съчетание на декор и материал!

С особеното си многообразие от хармонични комбинации декоративната колекция на EGGER предлага на мебелисти и интериорни дизайнери точния инструмент. С безкомпромисните повърхности, декори и структури ще отговорите подобаващо и дори ще надминете клиентските очаквания. Възползвайте се от цялостните решения в комбинация с мебелните услуги на ЙАФ.

Ламинираните плоскости на EGGER са идеалният материал за хоризонтални и вертикални приложения, за мебели и интериорни решения като лица, рафтове, гардероби или стенни обшивки. Серията Eurodekor предлага плоскости с меламиниво покритие (по EN 14322),

с носещ материал от сурово ПДЧ върху което е каширана двустранно декоративна хартия.



Спецификации

| Материал | |
|-----------------|-----|
| Носеща плоскост | ПДЧ |

Характеристики

| | |
|--|--|
| | Устойчив на петна и лесна поддръжка |
| | Устойчиви цветовете |
| | Хигиеничен и безопасен при контакт с храни |
| | Антибактериален |
| | БДС EN 14322 |
| | EN 312 |
| | Стандартна употреба P2 |
| | Емисионен клас E1 |

Промоционални цени

от 1 бр. **21,43 лв./м²**

Нетна цена 21,43 лв./м²
Каталожна цена 28,59 лв./м²

Отстъпки

R14 Отстъпка 25,04 %

Търговска единица

1 бр. 5,796 м²
1 пал. 12 бр.

Период на промоцията

от 02.03.2024 до изчерпване на количествата

Всички цени са в лева без ДДС. Промоцията е валидна до %s или до изчерпване на количествата! Възможни са печатни грешки. За повече информация вижте Общите правила и условия.

За повече информация можете да се свържете с нас.

ЙАФ България ЕООД, ул. София 11, 2139 с. Мусачево, Телефон +359 725 683 10
info@jaf-bulgaria.com, http://www.jaf-bulgaria.com/



Ламинирано ПДЧ EGGER U626 ST9 Киви

Страница 367/434

Дебелина 18 mm

Дължина 2 800 mm

Широчина 2 070 mm

Артикулен №: 13194/0626

Декоративната колекция на EGGER – убедително съчетание на декор и материал!

С особеното си многообразие от хармонични комбинации декоративната колекция на EGGER предлага на мебелисти и интериорни дизайнери точния инструмент. С безкомпромисните повърхности, декори и структури ще отговорите подобаващо и дори ще надминете клиентските очаквания. Възползвайте се от цялостните решения в комбинация с мебелните услуги на ЙАФ.

Ламинираните плоскости на EGGER са идеалният материал за хоризонтални и вертикални приложения, за мебели и интериорни решения като лица, рафтове, гардероби или стенни обшивки. Серията Eurodekor предлага плоскости с меламиниво покритие (по EN 14322),

с носещ материал от сурово ПДЧ върху което е каширана двустранно декоративна хартия.



Спецификации

| Материал | |
|-----------------|-----|
| Носеща плоскост | ПДЧ |

Характеристики

| | |
|--|--|
| | Устойчив на петна и лесна поддръжка |
| | Устойчиви цветовете |
| | Хигиеничен и безопасен при контакт с храни |
| | Антибактериален |
| | БДС EN 14322 |
| | EN 312 |
| | Стандартна употреба P2 |
| | Емисионен клас E1 |

Промоционални цени

от 1 бр. **20,39 лв./м²**

Нетна цена 20,39 лв./м²
Каталожна цена 27,20 лв./м²

Отстъпки

R14 Отстъпка 25,04 %

Търговска единица

1 бр. 5,796 м²
1 пал. 12 бр.

Период на промоцията

от 02.03.2024 до изчерпване на количествата!

Всички цени са в лева без ДДС. Промоцията е валидна до %s или до изчерпване на количествата! Възможни са печатни грешки. За повече информация вижте Общите правила и условия.

За повече информация можете да се свържете с нас.

ЙАФ България ЕООД, ул. София 11, 2139 с. Мусачево, Телефон +359 725 683 10
info@jaf-bulgaria.com, http://www.jaf-bulgaria.com/



Ламинирано ПДЧ EGGER W908 SM Базово бяло Страница 368/434

Дебелина 18 mm

Дължина 2 800 mm

Широчина 2 070 mm

Артикулен №: 13194/0908

Декоративната колекция на EGGER – убедително съчетание на декор и материал!

С особеното си многообразие от хармонични комбинации декоративната колекция на EGGER предлага на мебелисти и интериорни дизайнери точния инструмент. С безкомпромисните повърхности, декори и структури ще отговорите подобаващо и дори ще надминете клиентските очаквания. Възползвайте се от цялостните решения в комбинация с мебелните услуги на ЙАФ.

Ламинираните плоскости на EGGER са идеалният материал за хоризонтални и вертикални приложения, за мебели и интериорни решения като лица, рафтове, гардероби или стенни обшивки. Серията Eurodekor предлага плоскости с меламиниво покритие (по EN 14322),

с носещ материал от сурово ПДЧ върху което е каширана двустранно декоративна хартия.

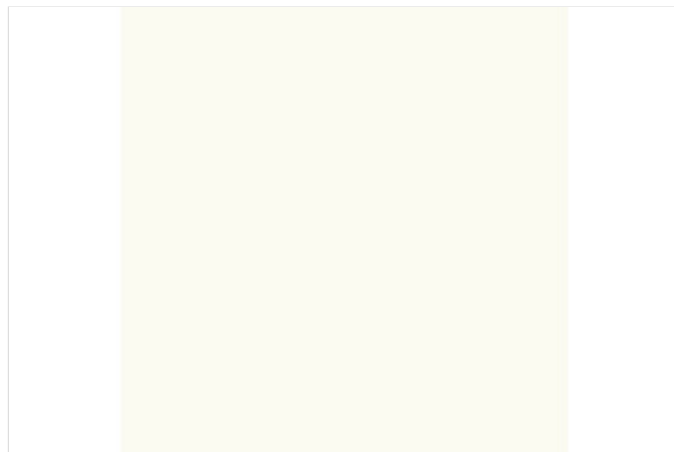

Спецификации

| Материал | |
|-----------------|-----|
| Носеща плоскост | ПДЧ |

Характеристики

Устойчив на петна и лесна поддръжка

Устойчиви цветовете

Хигиеничен и безопасен при контакт с храни

Антибактериален

БДС EN 14322

EN 312

Стандартна употреба P2

Емисионен клас E1

Промоционални цени

от 1 бр. **11,29 лв./м²**

Нетна цена 11,29 лв./м²

Каталожна цена 15,06 лв./м²

Отстъпки

R15 Отстъпка 25,03 %

Търговска единица

1 бр. 5,796 м²

1 пал. 24 бр.

Период на промоцията

от 02.03.2024 до изчерпване на количествата!

Всички цени са в лева без ДДС. Промоцията е валидна до %s или до изчерпване на количествата! Възможни са печатни грешки. За повече информация вижте Общите правила и условия.

За повече информация можете да се свържете с нас.

ЙАФ България ЕООД, ул. София 11, 2139 с. Мусачево, Телефон +359 725 683 10
info@jaf-bulgaria.com, http://www.jaf-bulgaria.com/



Ламинирано ПДЧ EGGER F501 ST2 Титан

Страница 369/434

Дебелина 18 mm

Дължина 2 800 mm

Широчина 2 070 mm

Артикулен №: 13195/0501

Декоративната колекция на EGGER – убедително съчетание на декор и материал!

С особеното си многообразие от хармонични комбинации декоративната колекция на EGGER предлага на мебелисти и интериорни дизайнери точния инструмент. С безкомпромисните повърхности, декори и структури ще отговорите подобаващо и дори ще надминете клиентските очаквания. Възползвайте се от цялостните решения в комбинация с мебелните услуги на ЙАФ.

Ламинираните плоскости на EGGER са идеалният материал за хоризонтални и вертикални приложения, за мебели и интериорни решения като лица, рафтове, гардероби или стенни обшивки. Серията Eurodekor предлага плоскости с меламиниво покритие (по EN 14322),

с носещ материал от сурово ПДЧ върху което е каширана двустранно декоративна хартия.

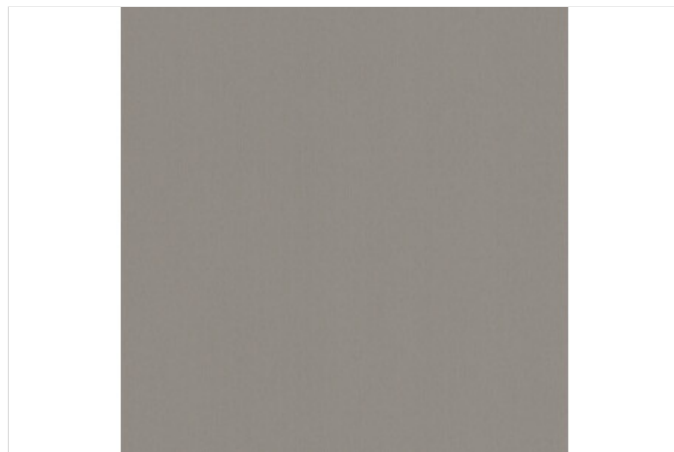

Спецификации

| Материал | |
|-----------------|-----|
| Носеща плоскост | ПДЧ |

Характеристики

| | |
|--|--|
| | Устойчив на петна и лесна поддръжка |
| | Устойчиви цветовете |
| | Хигиеничен и безопасен при контакт с храни |
| | Антибактериален |
| | БДС EN 14322 |
| | EN 312 |
| | Стандартна употреба P2 |
| | Емисионен клас E1 |
| | C посока |

Промоционални цени
от 1 бр.

18,30 лв./м²

Нетна цена

18,30 лв./м²

Каталожна цена

24,41 лв./м²

Отстъпки

R14

Отстъпка 25,03 %

Търговска единица

1 бр.

5,796 м²

Период на промоцията

Всички цени са в лева без ДДС. Промоцията е валидна до %s или до изчерпване на количествата! Възможни са печатни грешки. За повече информация вижте Общите правила и условия.

За повече информация можете да се свържете с нас.

ЙАФ България ЕООД, ул. София 11, 2139 с. Мусачево, Телефон +359 725 683 10
info@jaf-bulgaria.com, http://www.jaf-bulgaria.com/



Ламинирано ПДЧ EGGER F509 ST2 Алуминий

Страница 370/434

Дебелина 18 mm

Дължина 2 800 mm

Широчина 2 070 mm

Артикулен №: 13195/0509

Декоративната колекция на EGGER – убедително съчетание на декор и материал!

С особеното си многообразие от хармонични комбинации декоративната колекция на EGGER предлага на мебелисти и интериорни дизайнери точния инструмент. С безкомпромисните повърхности, декори и структури ще отговорите подобаващо и дори ще надминете клиентските очаквания. Възползвайте се от цялостните решения в комбинация с мебелните услуги на ЙАФ.

Ламинираните плоскости на EGGER са идеалният материал за хоризонтални и вертикални приложения, за мебели и интериорни решения като лица, рафтове, гардероби или стенни обшивки. Серията Eurodekor предлага плоскости с меламиниво покритие (по EN 14322),

с носещ материал от сурово ПДЧ върху което е каширана двустранно декоративна хартия.

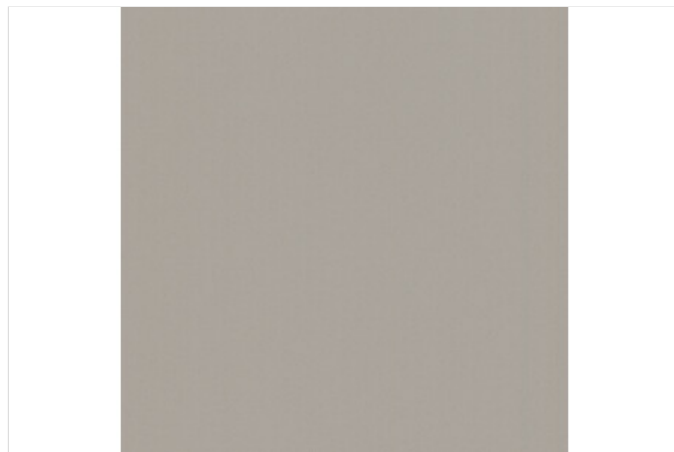

Спецификации

| Материал | |
|-----------------|-----|
| Носеща плоскост | ПДЧ |

Характеристики

Устойчив на петна и лесна поддръжка

Устойчиви цветовете

Хигиеничен и безопасен при контакт с храни

Антибактериален

БДС EN 14322

EN 312

Стандартна употреба P2

Емисионен клас E1

C посока

Промоционални цени
от 1 бр.

18,30 лв./м²

Нетна цена 18,30 лв./м²
Каталожна цена 24,41 лв./м²

Отстъпки
R14 Отстъпка 25,03 %

Търговска единица
1 бр. 5,796 м²
1 пал. 24 бр.

Всички цени са в лева без ДДС. Промоцията е валидна до %s или до изчерпване на количествата! Възможни са печатни грешки. За повече информация вижте Общите правила и условия.

За повече информация можете да се свържете с нас.

ЙАФ България ЕООД, ул. София 11, 2139 с. Мусачево, Телефон +359 725 683 10
info@jaf-bulgaria.com, http://www.jaf-bulgaria.com/



Ламинирано ПДЧ EGGER U108 ST9 Ванилия

Страница 371/434

Дебелина 18 mm

Дължина 2 800 mm

Широчина 2 070 mm

Артикулен №: 13198/0108

Декоративната колекция на EGGER – убедително съчетание на декор и материал!

С особеното си многообразие от хармонични комбинации декоративната колекция на EGGER предлага на мебелисти и интериорни дизайнери точния инструмент. С безкомпромисните повърхности, декори и структури ще отговорите подобаващо и дори ще надминете клиентските очаквания. Възползвайте се от цялостните решения в комбинация с мебелните услуги на ЙАФ.

Ламинираните плоскости на EGGER са идеалният материал за хоризонтални и вертикални приложения, за мебели и интериорни решения като лица, рафтове, гардероби или стенни обшивки. Серията Eurodekor предлага плоскости с меламиниво покритие (по EN 14322),

с носещ материал от сурово ПДЧ върху което е каширана двустранно декоративна хартия.

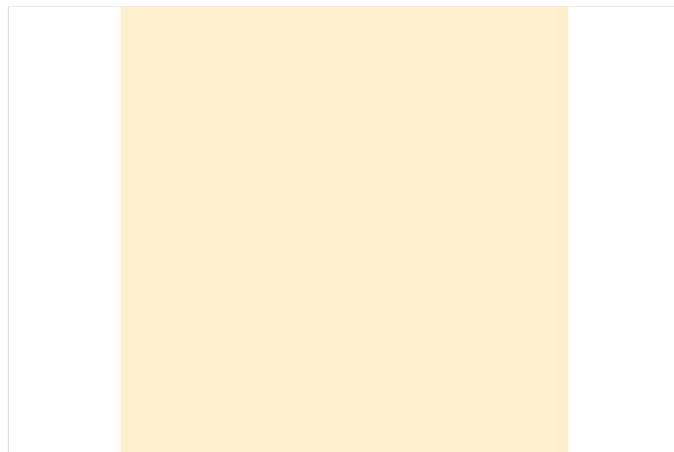

Спецификации

| Материал | |
|-----------------|-----|
| Носеща плоскост | ПДЧ |

Характеристики

Устойчив на петна и лесна поддръжка

Устойчиви цветовете

Хигиеничен и безопасен при контакт с храни

Антибактериален

БДС EN 14322

EN 312

Стандартна употреба P2

Емисионен клас E1

Промоционални цени

от 1 бр. **14,75 лв./м²**

Нетна цена 14,75 лв./м²

Каталожна цена 19,67 лв./м²

Отстъпки

R14 Отстъпка 25,01 %

Търговска единица

1 бр. 5,796 м²

1 пал. 24 бр.

Период на промоцията

от 02.03.2024 до изчерпване на количествата

Всички цени са в лева без ДДС. Промоцията е валидна до %s или до изчерпване на количествата! Възможни са печатни грешки. За повече информация вижте Общите правила и условия.

За повече информация можете да се свържете с нас.

ЙАФ България ЕООД, ул. София 11, 2139 с. Мусачево, Телефон +359 725 683 10
info@jaf-bulgaria.com, http://www.jaf-bulgaria.com/



Ламинирано ПДЧ EGGER U323 ST9 Сигнално червено

Страница 372/434

Дебелина 18 mm

Дължина 2 800 mm

Широчина 2 070 mm

Артикулен №: 13198/0323

Декоративната колекция на EGGER – убедително съчетание на декор и материал!

С особеното си многообразие от хармонични комбинации декоративната колекция на EGGER предлага на мебелисти и интериорни дизайнери точния инструмент. С безкомпромисните повърхности, декори и структури ще отговорите подобаващо и дори ще надминете клиентските очаквания. Възползвайте се от цялостните решения в комбинация с мебелните услуги на ЙАФ.

Ламинираните плоскости на EGGER са идеалният материал за хоризонтални и вертикални приложения, за мебели и интериорни решения като лица, рафтове, гардероби или стенни обшивки. Серията Eurodekor предлага плоскости с меламиниво покритие (по EN 14322),

с носещ материал от сурово ПДЧ върху което е каширана двустранно декоративна хартия.



Спецификации

| Материал | |
|-----------------|-----|
| Носеща плоскост | ПДЧ |

Характеристики

| | |
|--|--|
| | Устойчив на петна и лесна поддръжка |
| | Устойчиви цветовете |
| | Хигиеничен и безопасен при контакт с храни |
| | Антибактериален |
| | БДС EN 14322 |
| | EN 312 |
| | Стандартна употреба P2 |
| | Емисионен клас E1 |

Промоционални цени

от 1 бр. 21,43 лв./м²

Нетна цена 21,43 лв./м²
Каталожна цена 28,59 лв./м²

Отстъпки
R14 Отстъпка 25,04 %

Търговска единица
1 бр. 5,796 м²
1 пал. 12 бр.

Период на промоцията

от 02.03.2024 до изчерпване на количествата

Всички цени са в лева без ДДС. Промоцията е валидна до %s или до изчерпване на количествата! Възможни са печатни грешки. За повече информация вижте Общите правила и условия.

За повече информация можете да се свържете с нас.

ЙАФ България ЕООД, ул. София 11, 2139 с. Мусачево, Телефон +359 725 683 10
info@jaf-bulgaria.com, http://www.jaf-bulgaria.com/



Ламинирано ПДЧ EGGER U332 ST9 Портокал

Страница 373/434

Дебелина 18 mm

Дължина 2 800 mm

Широчина 2 070 mm

Артикулен №: 13198/0332

Декоративната колекция на EGGER – убедително съчетание на декор и материал!

С особеното си многообразие от хармонични комбинации декоративната колекция на EGGER предлага на мебелисти и интериорни дизайнери точния инструмент. С безкомпромисните повърхности, декори и структури ще отговорите подобаващо и дори ще надминете клиентските очаквания. Възползвайте се от цялостните решения в комбинация с мебелните услуги на ЙАФ.

Ламинираните плоскости на EGGER са идеалният материал за хоризонтални и вертикални приложения, за мебели и интериорни решения като лица, рафтове, гардероби или стенни обшивки. Серията Eurodekor предлага плоскости с меламиниво покритие (по EN 14322),

с носещ материал от сурово ПДЧ върху което е каширана двустранно декоративна хартия.



Спецификации

| Материал | |
|-----------------|-----|
| Носеща плоскост | ПДЧ |

Характеристики

Устойчив на петна и лесна поддръжка

Устойчиви цветовете

Хигиеничен и безопасен при контакт с храни

Антибактериален

БДС EN 14322

EN 312

Стандартна употреба P2

Емисионен клас E1

Промоционални цени

от 1 бр. **20,39 лв./м²**

Нетна цена 20,39 лв./м²

Каталожна цена 27,20 лв./м²

Отстъпки

R14 Отстъпка 25,04 %

Търговска единица

1 бр. 5,796 м²

1 пал. 12 бр.

Период на промоцията

от 02.03.2024 до изчерпване на количествата

Всички цени са в лева без ДДС. Промоцията е валидна до %s или до изчерпване на количествата! Възможни са печатни грешки. За повече информация вижте Общите правила и условия.

За повече информация можете да се свържете с нас.

ЙАФ България ЕООД, ул. София 11, 2139 с. Мусачево, Телефон +359 725 683 10
info@jaf-bulgaria.com, http://www.jaf-bulgaria.com/



Ламинирано ПДЧ EGGER U522 ST9 Хоризонт

Страница 374/434

Дебелина 18 mm

Дължина 2 800 mm

Широчина 2 070 mm

Артикулен №: 13198/0522

Декоративната колекция на EGGER – убедително съчетание на декор и материал!

С особеното си многообразие от хармонични комбинации декоративната колекция на EGGER предлага на мебелисти и интериорни дизайнери точния инструмент. С безкомпромисните повърхности, декори и структури ще отговорите подобаващо и дори ще надминете клиентските очаквания. Възползвайте се от цялостните решения в комбинация с мебелните услуги на ЙАФ.

Ламинираните плоскости на EGGER са идеалният материал за хоризонтални и вертикални приложения, за мебели и интериорни решения като лица, рафтове, гардероби или стенни обшивки. Серията Eurodekor предлага плоскости с меламиниво покритие (по EN 14322),

с носещ материал от сурово ПДЧ върху което е каширана двустранно декоративна хартия.

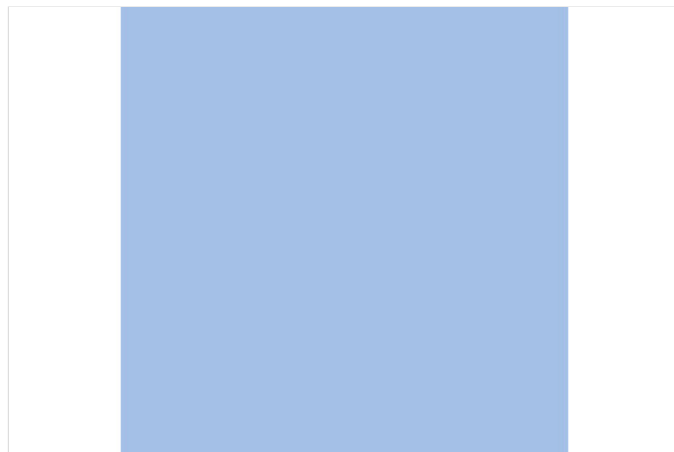

Спецификации

| Материал | |
|-----------------|-----|
| Носеща плоскост | ПДЧ |

Характеристики

| | |
|--|--|
| | Устойчив на петна и лесна поддръжка |
| | Устойчиви цветовете |
| | Хигиеничен и безопасен при контакт с храни |
| | Антибактериален |
| | БДС EN 14322 |
| | EN 312 |
| | Стандартна употреба P2 |
| | Емисионен клас E1 |

Промоционални цени

от 1 бр. **15,40 лв./м²**

Нетна цена 15,40 лв./м²
Каталожна цена 20,55 лв./м²

Отстъпки

R14 Отстъпка 25,06 %

Търговска единица

1 бр. 5,796 м²
1 пал. 24 бр.

Период на промоцията

от 02.03.2024 до изчерпване на количествата

Всички цени са в лева без ДДС. Промоцията е валидна до %s или до изчерпване на количествата! Възможни са печатни грешки. За повече информация вижте Общите правила и условия.

За повече информация можете да се свържете с нас.

ЙАФ България ЕООД, ул. София 11, 2139 с. Мусачево, Телефон +359 725 683 10
info@jaf-bulgaria.com, http://www.jaf-bulgaria.com/



Ламинирано ПДЧ Egger Eurodekor Plus ML03 Дъб

Шерман сив Н1345 ST32

Страница 375/434

Дебелина 18,6 mm

Дължина 2 800 mm

Широчина 2 070 mm

Артикулен №: 13229/1345

Egger Eurodekor Plus е серия мебелни плоскости с многослойно покритие. В зависимост от предназначението то се изразява в допълнителен горен слой (HR) или междинен слой (т.нар. бариерна хартия). Хартията на междинния слой е с кафяв цвят при стандартните декори (ML) и с бял при белите декори (MW). Серията Eurodekor Plus е предназначена за обекти с интензивно натоварване.

Приложение:

- специализирани плотове
- плотове на бюра
- барове и каси на търговски обекти
- лица
- врати

Предимства:

- много добра якост на огъване
- много добра якост на удар
- гладка повърхност
- повишена износоустойчивост при HR покритие



Спецификации

| Материал | |
|----------------------|------|
| Носеща плоскост | ПДЧ |
| Многослойно покритие | ML03 |

Характеристики

Устойчив на петна и лесна поддръжка

Устойчиви цветове

Хигиеничен и безопасен при контакт с храни

Антибактериален

БДС EN 14322

EN 312

ML = многослойно покритие с междинен слой кафява хартия

ML03 = дебелина на покритието 0,3 мм за всяка страна

Стандартна употреба P2

Емисионен клас E1

Промоционални цени

от 1 бр. **35,79 лв./м²**

Нетна цена 35,79 лв./м²

Каталожна цена 47,75 лв./м²

Всички цени са в лева без ДДС. Промоцията е валидна до %s или до изчерпване на количествата! Възможни са печатни грешки. За повече информация вижте Общите правила и условия.

За повече информация можете да се свържете с нас.

ЙАФ България ЕООД, ул. София 11, 2139 с. Мусачево, Телефон +359 725 683 10
info@jaf-bulgaria.com, <http://www.jaf-bulgaria.com/>



Ламинирано ПДЧ Egger Eurodekor Plus ML03 XL декор Дъб Халифакс черен лак H3178 ST37

Страница 376/434

Дебелина **18,6 mm**

Дължина **2 800 mm**

Широчина **2 070 mm**

Артикулен №: **13229/3178**

Egger Eurodekor Plus е серия мебелни плоскости с многослойно покритие. В зависимост от предназначението то се изразява в допълнителен горен слой (HR) или междинен слой (т.нар. бариерна хартия). Хартията на междинния слой е с кафяв цвят при стандартните декори (ML) и с бял при белите декори (MW). Серията Eurodekor Plus е предназначена за обекти с интензивно натоварване.

Приложение:

- специализирани плотове
- плотове на бюра
- барове и каси на търговски обекти
- лица
- врати

Предимства:

- много добра якост на огъване
- много добра якост на удар
- гладка повърхност
- повишена износоустойчивост при HR покритие

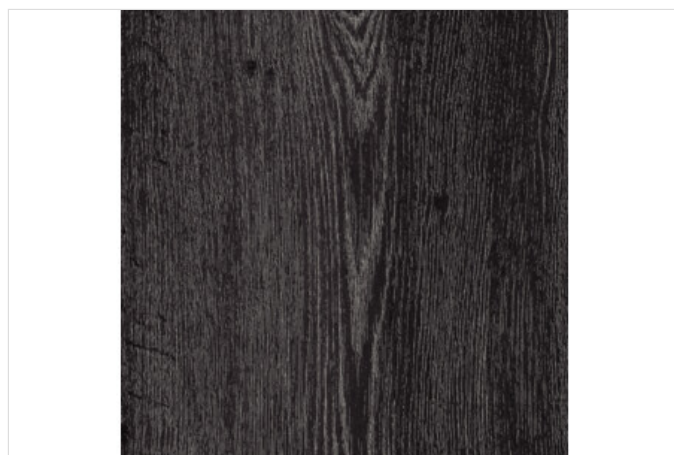

Спецификации

| Материал | |
|----------------------|------|
| Носеща плоскост | ПДЧ |
| Многослойно покритие | ML03 |
| XL декор | Да |

Характеристики

Устойчив на петна и лесна поддръжка

Устойчиви цветове

Хигиеничен и безопасен при контакт с храни

Антибактериален

БДС EN 14322

EN 312

ML = многослойно покритие с междинен слой кафява хартия

ML03 = дебелина на покритието 0,3 мм за всяка страна

Стандартна употреба P2

Емисионен клас E1

Промоционални цени

от 1 бр. **35,79 лв./м²**

Нетна цена 35,79 лв./м²

Каталожна цена 47,75 лв./м²

Всички цени са в лева без ДДС. Промоцията е валидна до %s или до изчерпване на количествата! Възможни са печатни грешки. За повече информация вижте Общите правила и условия.

За повече информация можете да се свържете с нас.

ЙАФ България ЕООД, ул. София 11, 2139 с. Мусачево, Телефон +359 725 683 10
info@jaf-bulgaria.com, http://www.jaf-bulgaria.com/



Ламинирано ПДЧ Egger Eurodekor Plus ML03 Планинска лиственица термо H3408 ST38

Страница 377/434

Дебелина 18,6 mm

Дължина 2 800 mm

Широчина 2 070 mm

Артикулен №: 13229/3408

Egger Eurodekor Plus е серия мебелни плоскости с многослойно покритие. В зависимост от предназначението то се изразява в допълнителен горен слой (HR) или междинен слой (т.нар. бариерна хартия). Хартията на междинния слой е с кафяв цвят при стандартните декори (ML) и с бял при белите декори (MW). Серията Eurodekor Plus е предназначена за обекти с интензивно натоварване.

Приложение:

- специализирани плотове
- плотове на бюра
- барове и каси на търговски обекти
- лица
- врати

Предимства:

- много добра якост на огъване
- много добра якост на удар
- гладка повърхност
- повишена износоустойчивост при HR покритие



Спецификации

| Материал | |
|----------------------|------|
| Носеща плоскост | ПДЧ |
| Многослойно покритие | ML03 |

Характеристики

Устойчив на петна и лесна поддръжка

Устойчиви цветове

Хигиеничен и безопасен при контакт с храни

Антибактериален

БДС EN 14322

EN 312

ML = многослойно покритие с междинен слой кафява хартия

ML03 = дебелина на покритието 0,3 мм за всяка страна

Стандартна употреба P2

Емисионен клас E1

Промоционални цени

от 1 бр. **35,79 лв./м²**

Нетна цена 35,79 лв./м²

Каталожна цена 47,75 лв./м²

Всички цени са в лева без ДДС. Промоцията е валидна до %s или до изчерпване на количествата! Възможни са печатни грешки. За повече информация вижте Общите правила и условия.

За повече информация можете да се свържете с нас.

ЙАФ България ЕООД, ул. София 11, 2139 с. Мусачево, Телефон +359 725 683 10
info@jaf-bulgaria.com, http://www.jaf-bulgaria.com/



Ламинирано ПДЧ Egger Акация Брансън трюфел H1253 ST19

Страница 378/434

Дебелина 18 mm

Дължина 2 800 mm

Широчина 2 070 mm

Артикулен №: 13230/1253

Декоративната колекция на EGGER – убедително съчетание на декор и материал!

С особеното си многообразие от хармонични комбинации декоративната колекция на EGGER предлага на мебелисти и интериорни дизайнери точния инструмент. С безкомпромисните повърхности, декори и структури ще отговорите подобаващо и дори ще надминете клиентските очаквания. Възползвайте се от цялостните решения в комбинация с мебелните услуги на ЙАФ.

Ламинираните плоскости на EGGER са идеалният материал за хоризонтални и вертикални приложения, за мебели и интериорни решения като лица, рафтове, гардероби или стенни обшивки. Серията Eurodekor предлага плоскости с меламиниво покритие (по EN 14322),

с носещ материал от сурово ПДЧ върху което е каширана двустранно декоративна хартия.

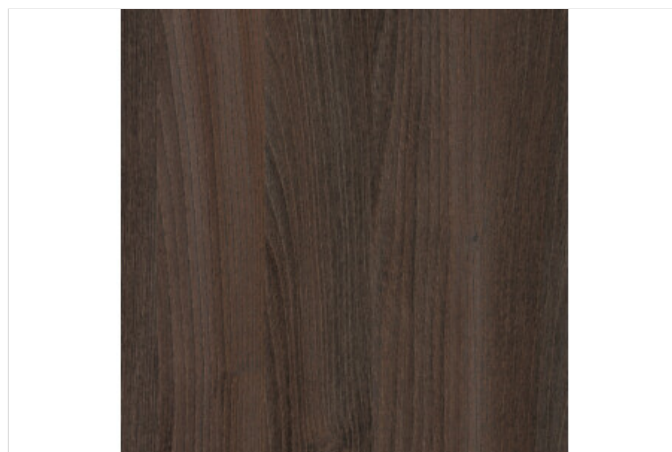

Спецификации

Материал

Носеща плоскост

ПДЧ

Характеристики

Устойчив на петна и лесна поддръжка

Устойчиви цветове

Хигиеничен и безопасен при контакт с храни

Антибактериален

БДС EN 14322

EN 312

Стандартна употреба P2

Емисионен клас E1

Промоционални цени
от 1 бр.

22,10 лв./м²

Нетна цена 22,10 лв./м²

Каталожна цена 29,48 лв./м²

Отстъпки

R14 Отстъпка 25,03 %

Търговска единица

1 бр. 5,796 м²

1 пал. 12 бр.

Всички цени са в лева без ДДС. Промоцията е валидна до %s или до изчерпване на количествата! Възможни са печатни грешки. За повече информация вижте Общите правила и условия.

За повече информация можете да се свържете с нас.

ЙАФ България ЕООД, ул. София 11, 2139 с. Мусачево, Телефон +359 725 683 10
info@jaf-bulgaria.com, http://www.jaf-bulgaria.com/



Ламинирано ПДЧ Egger Файнлайн металик кафяв Н3192 ST19

Страница 379/434

Дебелина 18 mm

Дължина 2 800 mm

Широчина 2 070 mm

Артикулен №: 13230/3192

Декоративната колекция на EGGER – убедително съчетание на декор и материал!

С особеното си многообразие от хармонични комбинации декоративната колекция на EGGER предлага на мебелисти и интериорни дизайнери точния инструмент. С безкомпромисните повърхности, декори и структури ще отговорите подобаващо и дори ще надминете клиентските очаквания. Възползвайте се от цялостните решения в комбинация с мебелните услуги на ЙАФ.

Ламинираните плоскости на EGGER са идеалният материал за хоризонтални и вертикални приложения, за мебели и интериорни решения като лица, рафтове, гардероби или стенни обшивки. Серията Eurodekor предлага плоскости с меламиниво покритие (по EN 14322),

с носещ материал от сурово ПДЧ върху което е каширана двустранно декоративна хартия.



Спецификации

Материал

Носеща плоскост

ПДЧ

Характеристики

Устойчив на петна и лесна поддръжка

Устойчиви цветове

Хигиеничен и безопасен при контакт с храни

Антибактериален

БДС EN 14322

EN 312

Стандартна употреба P2

Емисионен клас E1

Промоционални цени
от 1 бр.

22,10 лв./м²

Нетна цена 22,10 лв./м²

Каталожна цена 29,48 лв./м²

Отстъпки

R14 Отстъпка 25,03 %

Търговска единица

1 бр. 5,796 м²

1 пал. 24 бр.

Всички цени са в лева без ДДС. Промоцията е валидна до %s или до изчерпване на количествата! Възможни са печатни грешки. За повече информация вижте Общите правила и условия.

За повече информация можете да се свържете с нас.

ЙАФ България ЕООД, ул. София 11, 2139 с. Мусачево, Телефон +359 725 683 10
info@jaf-bulgaria.com, http://www.jaf-bulgaria.com/



Ламинирано ПДЧ Egger Речно сиво U201 ST19

Страница 380/434

Дебелина 18 mm

Дължина 2 800 mm

Широчина 2 070 mm

Артикулен №: 13231/0201

Декоративната колекция на EGGER – убедително съчетание на декор и материал!

С особеното си многообразие от хармонични комбинации декоративната колекция на EGGER предлага на мебелисти и интериорни дизайнери точния инструмент. С безкомпромисните повърхности, декори и структури ще отговорите подобаващо и дори ще надминете клиентските очаквания. Възползвайте се от цялостните решения в комбинация с мебелните услуги на ЙАФ.

Ламинираните плоскости на EGGER са идеалният материал за хоризонтални и вертикални приложения, за мебели и интериорни решения като лица, рафтове, гардероби или стенни обшивки. Серията Eurodekor предлага плоскости с меламиниво покритие (по EN 14322),

с носещ материал от сурово ПДЧ върху което е каширана двустранно декоративна хартия.



Спецификации

| Материал | |
|-----------------|-----|
| Носеща плоскост | ПДЧ |

Характеристики

Устойчив на петна и лесна поддръжка

Устойчиви цветовете

Хигиеничен и безопасен при контакт с храни

Антибактериален

БДС EN 14322

EN 312

Стандартна употреба P2

Емисионен клас E1

Промоционални цени

от 1 бр. **21,43 лв./м²**

Нетна цена 21,43 лв./м²

Каталожна цена 28,59 лв./м²

Отстъпки

R14 Отстъпка 25,04 %

Търговска единица

1 бр. 5,796 м²

1 пал. 24 бр.

Период на промоцията

от 02.03.2024 до изчерпване на количествата

Всички цени са в лева без ДДС. Промоцията е валидна до %s или до изчерпване на количествата! Възможни са печатни грешки. За повече информация вижте Общите правила и условия.

За повече информация можете да се свържете с нас.

ЙАФ България ЕООД, ул. София 11, 2139 с. Мусачево, Телефон +359 725 683 10
info@jaf-bulgaria.com, http://www.jaf-bulgaria.com/



Ламинирано ПДЧ Egger Мармор Карара бял F204 ST9

Страница 381/434

Дебелина 18 mm

Дължина 2 800 mm

Широчина 2 070 mm

Артикулен №: 13231/0204

Декоративната колекция на EGGER – убедително съчетание на декор и материал!

С особеното си многообразие от хармонични комбинации декоративната колекция на EGGER предлага на мебелисти и интериорни дизайнери точния инструмент. С безкомпромисните повърхности, декори и структури ще отговорите подобаващо и дори ще надминете клиентските очаквания. Възползвайте се от цялостните решения в комбинация с мебелните услуги на ЙАФ.

Ламинираните плоскости на EGGER са идеалният материал за хоризонтални и вертикални приложения, за мебели и интериорни решения като лица, рафтове, гардероби или стенни обшивки. Серията Eurodekor предлага плоскости с меламиниво покритие (по EN 14322),

с носещ материал от сурово ПДЧ върху което е каширана двустранно декоративна хартия.

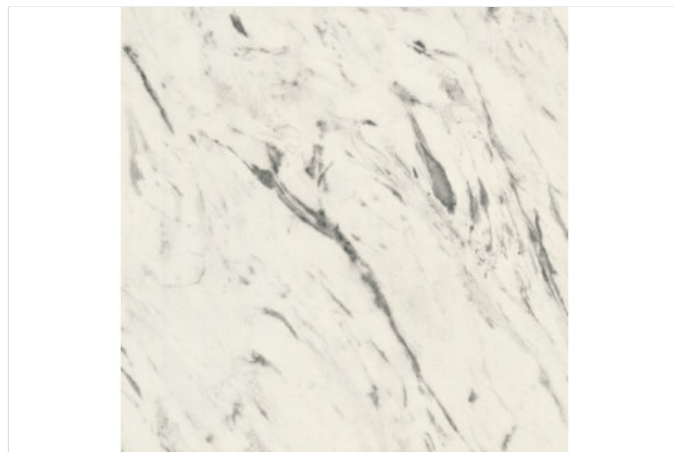

Спецификации

| Материал | |
|-----------------|-----|
| Носеща плоскост | ПДЧ |

Характеристики

Устойчив на петна и лесна поддръжка

Устойчиви цветовете

Хигиеничен и безопасен при контакт с храни

Антибактериален

БДС EN 14322

EN 312

Стандартна употреба P2

Емисионен клас E1

Промоционални цени

от 1 бр. **21,43 лв./м²**

Нетна цена 21,43 лв./м²

Каталожна цена 28,59 лв./м²

без вкл. добавка за малки количества

Отстъпки

R14 Отстъпка 25,04 %

Търговска единица

1 бр. 5,796 м²

1 пал. 12 бр.

Период на промоцията

Всички цени са в лева без ДДС. Промоцията е валидна до %s или до изчерпване на количествата! Възможни са печатни грешки. За повече информация вижте Общите правила и условия.

За повече информация можете да се свържете с нас.

ЙАФ България ЕООД, ул. София 11, 2139 с. Мусачево, Телефон +359 725 683 10
info@jaf-bulgaria.com, http://www.jaf-bulgaria.com/



Ламинирано ПДЧ Egger Хромикс бял F637 ST16 Страница 382/434

Дебелина 18 mm

Дължина 2 800 mm

Широчина 2 070 mm

Артикулен №: 13231/0637

Декоративната колекция на EGGER – убедително съчетание на декор и материал!

С особеното си многообразие от хармонични комбинации декоративната колекция на EGGER предлага на мебелисти и интериорни дизайнери точния инструмент. С безкомпромисните повърхности, декори и структури ще отговорите подобаващо и дори ще надминете клиентските очаквания. Възползвайте се от цялостните решения в комбинация с мебелните услуги на ЙАФ.

Ламинираните плоскости на EGGER са идеалният материал за хоризонтални и вертикални приложения, за мебели и интериорни решения като лица, рафтове, гардероби или стенни обшивки. Серията Eurodekor предлага плоскости с меламиниво покритие (по EN 14322),

с носещ материал от сурово ПДЧ върху което е каширана двустранно декоративна хартия.



Спецификации

| Материал | |
|-----------------|-----|
| Носеща плоскост | ПДЧ |

Характеристики

Устойчив на петна и лесна поддръжка

Устойчиви цветовете

Хигиеничен и безопасен при контакт с храни

Антибактериален

БДС EN 14322

EN 312

Стандартна употреба P2

Емисионен клас E1

Промоционални цени

от 1 бр. **23,28 лв./м²**

Нетна цена 23,28 лв./м²

Каталожна цена 31,05 лв./м²

Отстъпки

R14 Отстъпка 25,02 %

Търговска единица

1 бр. 5,796 м²

1 пал. 12 бр.

Период на промоцията

от 02.03.2024 до изчерпване на количествата

Всички цени са в лева без ДДС. Промоцията е валидна до %s или до изчерпване на количествата! Възможни са печатни грешки. За повече информация вижте Общите правила и условия.

За повече информация можете да се свържете с нас.

ЙАФ България ЕООД, ул. София 11, 2139 с. Мусачево, Телефон +359 725 683 10
info@jaf-bulgaria.com, http://www.jaf-bulgaria.com/



Ламинирано ПДЧ Egger Хромикс бронзов F642 ST16

Страница 383/434

Дебелина 18 mm

Дължина 2 800 mm

Широчина 2 070 mm

Артикулен №: 13231/0642

Декоративната колекция на EGGER – убедително съчетание на декор и материал!

С особеното си многообразие от хармонични комбинации декоративната колекция на EGGER предлага на мебелисти и интериорни дизайнери точния инструмент. С безкомпромисните повърхности, декори и структури ще отговорите подобаващо и дори ще надминете клиентските очаквания. Възползвайте се от цялостните решения в комбинация с мебелните услуги на ЙАФ.

Ламинираните плоскости на EGGER са идеалният материал за хоризонтални и вертикални приложения, за мебели и интериорни решения като лица, рафтове, гардероби или стенни обшивки. Серията Eurodekor предлага плоскости с меламиниво покритие (по EN 14322),

с носещ материал от сурово ПДЧ върху което е каширана двустранно декоративна хартия.



Спецификации

| Материал | |
|-----------------|-----|
| Носеща плоскост | ПДЧ |

Характеристики

Устойчив на петна и лесна поддръжка

Устойчиви цветовете

Хигиеничен и безопасен при контакт с храни

Антибактериален

БДС EN 14322

EN 312

Стандартна употреба P2

Емисионен клас E1

Промоционални цени

от 1 бр. **23,28 лв./м²**

Нетна цена 23,28 лв./м²

Каталожна цена 31,05 лв./м²

Отстъпки

R14 Отстъпка 25,02 %

Търговска единица

1 бр. 5,796 м²

1 пал. 24 бр.

Период на промоцията

от 02.03.2024 до изчерпване на количествата

Всички цени са в лева без ДДС. Промоцията е валидна до %s или до изчерпване на количествата! Възможни са печатни грешки. За повече информация вижте Общите правила и условия.

За повече информация можете да се свържете с нас.

ЙАФ България ЕООД, ул. София 11, 2139 с. Мусачево, Телефон +359 725 683 10
info@jaf-bulgaria.com, http://www.jaf-bulgaria.com/



Ламинирано ПДЧ Egger XL декор Мрамор Леванто бял F812 ST9

Страница 384/434

Дебелина 18 mm

Дължина 2 800 mm

Широчина 2 070 mm

Артикулен №: 13231/0812

Ламинираните плоскости Egger са стандартни мебелни плоскости. Носещ материал е сурово интериорно ПДЧ за сухи помещения, което се ламинира с покритие от меламинови смоли.

Плоскостите от серията "XL декор" предлагат визия без повторение в елементите.

Приложение:

- Мебелни корпуси
- Лица
- Мебелни компоненти

Предимства:

- Автентична структура както при Feelwood Synchronpore
- Отлични характеристики на повърхността (износоустойчивост, устойчивост на надраскване)

отговарящи на EN14322

- Лесно почистване
- Налични продукти със същия декор

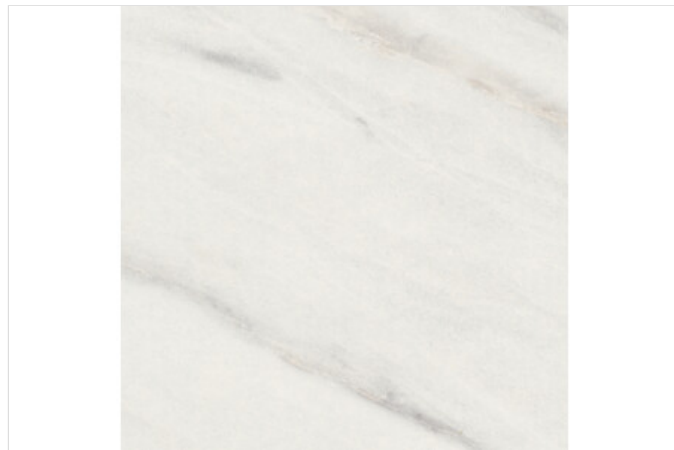

Спецификации

| Материал | |
|-----------------|-----|
| Носеща плоскост | ПДЧ |
| XL декор | Да |

Характеристики

Устойчив на петна и лесна поддръжка

Устойчиви цветове

Хигиеничен и безопасен при контакт с храни

Антибактериален

БДС EN 14322

EN 312

Стандартна употреба P2

Емисионен клас E1

Промоционални цени

от 1 бр. **23,28 лв./м²**

Нетна цена 23,28 лв./м²

Каталожна цена 31,05 лв./м²

Отстъпки

R14 Отстъпка 25,02 %

Търговска единица

1 бр. 5,796 м²

1 пал. 12 бр.

Всички цени са в лева без ДДС. Промоцията е валидна до %s или до изчерпване на количествата! Възможни са печатни грешки. За повече информация вижте Общите правила и условия.

За повече информация можете да се свържете с нас.

ЙАФ България ЕООД, ул. София 11, 2139 с. Мусачево, Телефон +359 725 683 10
info@jaf-bulgaria.com, http://www.jaf-bulgaria.com/



Ламинирано ПДЧ Egger Графит U961 ST19

Страница 385/434

Дебелина 18 mm

Дължина 2 800 mm

Широчина 2 070 mm

Артикулен №: 13231/0961

Декоративната колекция на EGGER – убедително съчетание на декор и материал!

С особеното си многообразие от хармонични комбинации декоративната колекция на EGGER предлага на мебелисти и интериорни дизайнери точния инструмент. С безкомпромисните повърхности, декори и структури ще отговорите подобаващо и дори ще надминете клиентските очаквания. Възползвайте се от цялостните решения в комбинация с мебелните услуги на ЙАФ.

Ламинираните плоскости на EGGER са идеалният материал за хоризонтални и вертикални приложения, за мебели и интериорни решения като лица, рафтове, гардероби или стенни обшивки. Серията Eurodekor предлага плоскости с меламиниво покритие (по EN 14322),

с носещ материал от сурово ПДЧ върху което е каширана двустранно декоративна хартия.

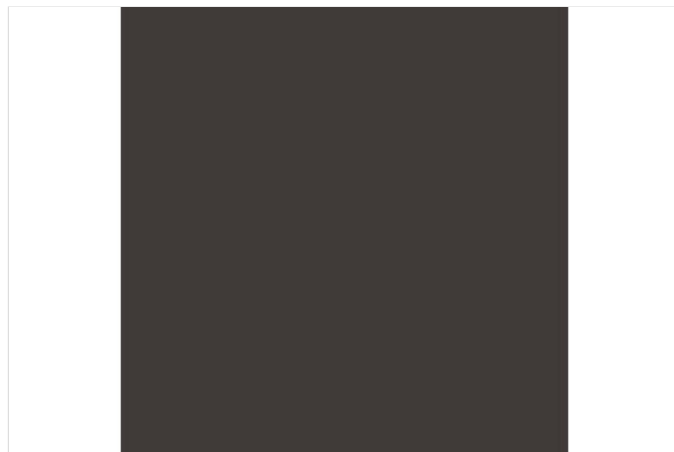

Спецификации

| Материал | |
|-----------------|-----|
| Носеща плоскост | ПДЧ |

Характеристики

Устойчив на петна и лесна поддръжка

Устойчиви цветовете

Хигиеничен и безопасен при контакт с храни

Антибактериален

БДС EN 14322

EN 312

Стандартна употреба P2

Емисионен клас E1

Промоционални цени

от 1 бр. **21,43 лв./м²**

Нетна цена 21,43 лв./м²

Каталожна цена 28,59 лв./м²

Отстъпки

R14 Отстъпка 25,04 %

Търговска единица

1 бр. 5,796 м²

1 пал. 24 бр.

Период на промоцията

от 02.03.2024 до изчерпване на количествата

Всички цени са в лева без ДДС. Промоцията е валидна до %s или до изчерпване на количествата! Възможни са печатни грешки. За повече информация вижте Общите правила и условия.

За повече информация можете да се свържете с нас.

ЙАФ България ЕООД, ул. София 11, 2139 с. Мусачево, Телефон +359 725 683 10
info@jaf-bulgaria.com, http://www.jaf-bulgaria.com/



Ламинирано ПДЧ Egger Майско зелено U600 ST9

Страница 386/434

Дебелина 18 mm

Дължина 2 800 mm

Широчина 2 070 mm

Артикулен №: 13232/0600

Декоративната колекция на EGGER – убедително съчетание на декор и материал!

С особеното си многообразие от хармонични комбинации декоративната колекция на EGGER предлага на мебелисти и интериорни дизайнери точния инструмент. С безкомпромисните повърхности, декори и структури ще отговорите подобаващо и дори ще надминете клиентските очаквания. Възползвайте се от цялостните решения в комбинация с мебелните услуги на ЙАФ.

Ламинираните плоскости на EGGER са идеалният материал за хоризонтални и вертикални приложения, за мебели и интериорни решения като лица, рафтове, гардероби или стенни обшивки. Серията Eurodekor предлага плоскости с меламиниво покритие (по EN 14322),

с носещ материал от сурово ПДЧ върху което е каширана двустранно декоративна хартия.



Спецификации

| Материал | |
|-----------------|-----|
| Носеща плоскост | ПДЧ |

Характеристики

| | |
|--|--|
| | Устойчив на петна и лесна поддръжка |
| | Устойчиви цветовете |
| | Хигиеничен и безопасен при контакт с храни |
| | Антибактериален |
| | БДС EN 14322 |
| | EN 312 |
| | Стандартна употреба P2 |
| | Емисионен клас E1 |

Промоционални цени

от 1 бр. **21,43 лв./м²**

Нетна цена 21,43 лв./м²
Каталожна цена 28,59 лв./м²

Отстъпки

R14 Отстъпка 25,04 %

Търговска единица

1 бр. 5,796 м²
1 пал. 12 бр.

Период на промоцията

от 02.03.2024 до изчерпване на количествата

Всички цени са в лева без ДДС. Промоцията е валидна до %s или до изчерпване на количествата! Възможни са печатни грешки. За повече информация вижте Общите правила и условия.

За повече информация можете да се свържете с нас.

ЙАФ България ЕООД, ул. София 11, 2139 с. Мусачево, Телефон +359 725 683 10
info@jaf-bulgaria.com, http://www.jaf-bulgaria.com/



Ламинирано ПДЧ Egger Eurodekor Plus ML03 Дъб Антър Н3330 ST36

Страница 3877454

Дебелина 18,6 mm

Дължина 2 800 mm

Широчина 2 070 mm

Артикулен №: 13748/3330

Egger Eurodekor Plus е серия мебелни плоскости с многослойно покритие. В зависимост от предназначението то се изразява в допълнителен горен слой (HR) или междинен слой (т.нар. бариерна хартия). Хартията на междинния слой е с кафяв цвят при стандартните декори (ML) и с бял при белите декори (MW). Серията Eurodekor Plus е предназначена за обекти с интензивно натоварване.

Приложение:

- специализирани плотове
- плотове на бюра
- барове и каси на търговски обекти
- лица
- врати

Предимства:

- много добра якост на огъване
- много добра якост на удар
- гладка повърхност
- повишена износоустойчивост при HR покритие

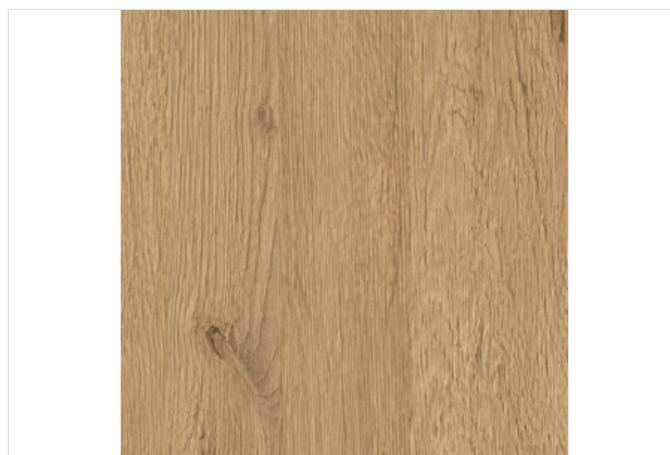

Спецификации

| Материал | |
|----------------------|------|
| Носеща плоскост | ПДЧ |
| Многослойно покритие | ML03 |
| XL декор | Да |

Характеристики

Устойчив на петна и лесна поддръжка

Устойчиви цветове

Хигиеничен и безопасен при контакт с храни

Антибактериален

БДС EN 14322

EN 312

ML = многослойно покритие с междинен слой кафява хартия

ML03 = дебелина на покритието 0,3 мм за всяка страна

Стандартна употреба P2

Емисионен клас E1

Промоционални цени

от 1 бр.

31,87 лв./м²

Нетна цена

31,87 лв./м²

Каталожна цена

42,52 лв./м²

Всички цени са в лева без ДДС. Промоцията е валидна до %s или до изчерпване на количествата! Възможни са печатни грешки. За повече информация вижте Общите правила и условия.

За повече информация можете да се свържете с нас.

ЙАФ България ЕООД, ул. София 11, 2139 с. Мусачево, Телефон +359 725 683 10
info@jaf-bulgaria.com, http://www.jaf-bulgaria.com/



Ламперия смърч, профил Softline, качество В

Страница 388/434

Дебелина 14 mm

Дължина 2 700 mm

Широчина 121 mm

Артикулен №: 55302/0127

Смърчът се числи към най-важните дървесни видове в икономическо отношение и е с най-голямо значение от горските насаждения.

Смърчът е иглолисен вид с прави жили, без различно оцветяване на сърцевината. Отличава се с изразена красива структура благодарение на равномерно редуващата се светла ранна и тъмната късна дървесината. Иглолистната дървесина на ЙАФ се отличава с приятен аромат на смола.



Спецификации

| | |
|-------------------------|-----------------------------|
| Тип профил | Softline |
| Вид дървесина | Смърч |
| Качество | АВ |
| Плътност ρ_{12-15} | 430 - 470 кг/м ³ |
| Приложения | Екстериор |

Характеристики

| |
|--------------|
| Softline E |
| БДС EN 14519 |

Промоционални цени

от 1 бр. 16,55 лв./м²

Нетна цена 16,55 лв./м²

Каталожна цена 22,35 лв./м²

Отстъпки

R43 Отстъпка 25,95 %

Търговска единица

1 бр. 0,327 м²

1 пал. 414 бр.

Период на промоцията

от 01.05.2024 до 31.05.2024

Всички цени са в лева без ДДС. Промоцията е валидна до 31.05.2024 или до изчерпване на количествата! Възможни са печатни грешки. За повече информация виж Общите правила и условия.

За повече информация можете да се свържете с нас.

ЙАФ България ЕООД, ул. София 11, 2139 с. Мусачево, Телефон +359 725 683 10
info@jaf-bulgaria.com, http://www.jaf-bulgaria.com/



Ламперия смърч, профил Softline, качество В

Страница 389/434

Дебелина 14 mm

Дължина 3 600 mm

Широчина 121 mm

Артикулен №: 55302/0136

Смърчът се числи към най-важните дървесни видове в икономическо отношение и е с най-голямо значение от горските насаждения.

Смърчът е иглолисен вид с прави жили, без различно оцветяване на сърцевината. Отличава се с изразена красива структура благодарение на равномерно редуващата се светла ранна и тъмната късна дървесината. Иглолистната дървесина на ЙАФ се отличава с приятен аромат на смола.



Спецификации

| | |
|-------------------------|-----------------------------|
| Тип профил | Softline |
| Вид дървесина | Смърч |
| Качество | АВ |
| Плътност ρ_{12-15} | 430 - 470 кг/м ³ |
| Приложения | Екстериор |

Характеристики

Softline E

БДС EN 14519

Промоционални цени

от 1 бр. 16,55 лв./м²

Нетна цена 16,55 лв./м²

Каталожна цена 22,35 лв./м²

Отстъпки

R43 Отстъпка 25,95 %

Търговска единица

1 бр. 0,436 м²

1 пал. 432 бр.

Период на промоцията

от 01.05.2024 до 31.05.2024

Всички цени са в лева без ДДС. Промоцията е валидна до 31.05.2024 или до изчерпване на количествата! Възможни са печатни грешки. За повече информация виж Общите правила и условия.

За повече информация можете да се свържете с нас.

ЙАФ България ЕООД, ул. София 11, 2139 с. Мусачево, Телефон +359 725 683 10
info@jaf-bulgaria.com, http://www.jaf-bulgaria.com/



Ламперия смърч, профил Softline, качество В

Страница 390/434

Дебелина 14 mm

Дължина 5 100 mm

Широчина 121 mm

Артикулен №: 55302/0151

Смърчът се числи към най-важните дървесни видове в икономическо отношение и е с най-голямо значение от горските насаждения.

Смърчът е иглолисен вид с прави жили, без различно оцветяване на сърцевината. Отличава се с изразена красива структура благодарение на равномерно редуващата се светла ранна и тъмната късна дървесината. Иглолистната дървесина на ЙАФ се отличава с приятен аромат на смола.



Спецификации

| | |
|-------------------------|-----------------------------|
| Тип профил | Softline |
| Вид дървесина | Смърч |
| Качество | АВ |
| Плътност ρ_{12-15} | 430 - 470 кг/м ³ |
| Приложения | Екстериор |

Характеристики

Softline E

BDС EN 14519

Промоционални цени

от 1 бр. 16,55 лв./м²

Нетна цена 16,55 лв./м²

Каталожна цена 22,35 лв./м²

Отстъпки

R43 Отстъпка 25,95 %

Търговска единица

1 бр. 0,617 м²

1 пал. 432 бр.

Период на промоцията

от 01.05.2024 до 31.05.2024

Всички цени са в лева без ДДС. Промоцията е валидна до 31.05.2024 или до изчерпване на количествата! Възможни са печатни грешки. За повече информация виж Общите правила и условия.

За повече информация можете да се свържете с нас.

ЙАФ България ЕООД, ул. София 11, 2139 с. Мусачево, Телефон +359 725 683 10
info@jaf-bulgaria.com, http://www.jaf-bulgaria.com/



Ламперия смърч, профил Softline, качество В

Страница 391/434

Дебелина 14 mm

Дължина 4 200 mm

Широчина 121 mm

Артикулен №: 55303/0042

Смърчът се числи към най-важните дървесни видове в икономическо отношение и е с най-голямо значение от горските насаждения.

Смърчът е иглолисен вид с прави жили, без различно оцветяване на сърцевината. Отличава се с изразена красива структура благодарение на равномерно редуващата се светла ранна и тъмната късна дървесината. Иглолистната дървесина на ЙАФ се отличава с приятен аромат на смола.



Спецификации

| | |
|-------------------------|-----------------------------|
| Тип профил | Softline |
| Вид дървесина | Смърч |
| Качество | АВ |
| Плътност ρ_{12-15} | 430 - 470 кг/м ³ |
| Приложения | Екстериор |

Характеристики

Softline E

БДС EN 14519

Промоционални цени

от 1 бр. 16,55 лв./м²

Нетна цена 16,55 лв./м²

Каталожна цена 22,35 лв./м²

Отстъпки

R43 Отстъпка 25,95 %

Търговска единица

1 бр. 0,508 м²

Период на промоцията

от 01.05.2024 до 31.05.2024

Всички цени са в лева без ДДС. Промоцията е валидна до 31.05.2024 или до изчерпване на количествата! Възможни са печатни грешки. За повече информация виж Общите правила и условия.

За повече информация можете да се свържете с нас.

ЙАФ България ЕООД, ул. София 11, 2139 с. Мусачево, Телефон +359 725 683 10
info@jaf-bulgaria.com, http://www.jaf-bulgaria.com/



Ламперия смърч, профил Softline, качество В

Страница 392/434

Дебелина 14 mm

Дължина 5 400 mm

Широчина 121 mm

Артикулен №: 55303/0054

Смърчът се числи към най-важните дървесни видове в икономическо отношение и е с най-голямо значение от горските насаждения.

Смърчът е иглолисен вид с прави жили, без различно оцветяване на сърцевината. Отличава се с изразена красива структура благодарение на равномерно редуващата се светла ранна и тъмната късна дървесината. Иглолистната дървесина на ЙАФ се отличава с приятен аромат на смола.



Спецификации

| | |
|-------------------------|-----------------------------|
| Тип профил | Softline |
| Вид дървесина | Смърч |
| Качество | АВ |
| Плътност ρ_{12-15} | 430 - 470 кг/м ³ |
| Приложения | Екстериор |

Характеристики

Softline E

БДС EN 14519

Промоционални цени

от 1 бр. 16,55 лв./м²

Нетна цена 16,55 лв./м²

Каталожна цена 22,35 лв./м²

Отстъпки

R43 Отстъпка 25,95 %

Търговска единица

1 бр. 0,653 м²

Период на промоцията

от 01.05.2024 до 31.05.2024

Всички цени са в лева без ДДС. Промоцията е валидна до 31.05.2024 или до изчерпване на количествата! Възможни са печатни грешки. За повече информация виж Общите правила и условия.

За повече информация можете да се свържете с нас.

ЙАФ България ЕООД, ул. София 11, 2139 с. Мусачево, Телефон +359 725 683 10
info@jaf-bulgaria.com, <http://www.jaf-bulgaria.com/>



Минерална плоскост Corian® Deep Espresso KS

Страница 393/434

Дебелина 12 mm

Дължина 3 658 mm

Широчина 760 mm

Артикулен №: 25961/0166

DuPont™ Corian® - сбъднете всички свои творчески идеи. Проектиране на дизайна, игра с цветовете, триизмерна топлинна деформация... с Corian® почти всичко е възможно. Вълнообразни, безшевни облицовки, органични форми, цветни ефекти, полупрозрачност: позволете на дизайнера във вас да реализира своите идеи. Corian® на DuPont™ продължава да се развива и да въодушевява. Благодарение на разнообразните възможности, предлагани от материала, той може да се използва в буквално всяка една заобикаляща ни среда: както интериорна, така и екстериорна - от хотели, лаборатории и болници до корабостроителници.

Corian® предлага неограничени дизайнерски възможности, благодарение на основните си характеристики:

- Устойчивост
- Дълготрайност
- Непропускливост
- Инертност и нетоксичност
- Гъвкав при термична обработка
- Непорест
- Незабележими свръзки

- Възможност за поправка
- Възможност за триизмерни форми
- Прозрачност
- Лесна поддръжка
- Възможност за обработка като при дърво
- Широк спектър от приложения
- Предлага се в над 100 цвята
- Предлага свобода в проектирането на иновативни решения



Спецификации

| Материал | |
|---------------|-------------|
| Цветови групи | Deep Colour |

Характеристики

| |
|-------------------|
| Силно пигментиран |
| B-s1, d0 |

Промоционални цени
от 1 бр. 1100,48 лв./бр.

Нетна цена 1100,48 лв./бр.
Каталожна цена 1529,00 лв./бр.

Отстъпки
R17 Отстъпка 28,03 %

Търговска единица
1 пал. 12 бр.

Период на промоцията
от 30.12.1899 до изчерпване на наличните количества

Всички цени са в лева без ДДС. Промоцията е валидна до %s или до изчерпване на количествата! Възможни са печатни грешки. За повече информация вижте Общите правила и условия.

За повече информация можете да се свържете с нас.

ЙАФ България ЕООД, ул. София 11, 2139 с. Мусачево, Телефон +359 725 683 10
info@jaf-bulgaria.com, http://www.jaf-bulgaria.com/



Стенен панел Egger Мрамор Мармара F1 60 ST9 / Явор с ядро H111 ST12

Страница 394/434

Дебелина 8 mm

Дължина 4 100 mm

Широчина 655 mm

Артикулен №: 50322/0160

Стенните панели на Egger са със същият дизайн и структура като плотовете на Egger. Възможните варианти ще Ви позволят да развихрите фантазията си. За ваше улеснение, панелите са двулицеви с две различни декорации.

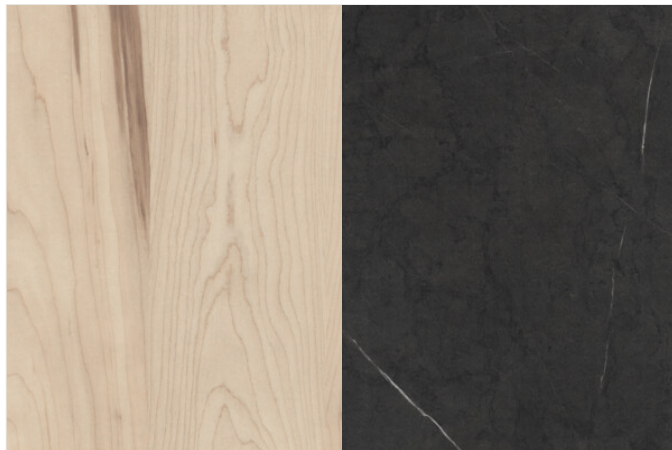

Спецификации

| Материал | |
|-------------|------------------------------------|
| Приложения | Колекция за интериор и обзавеждане |
| втори декор | Явор с ядро H111 ST12 |

Характеристики

Стандартна употреба P2

Емисионен клас E1

Промоционални цени
от 1 бр.

26,79 лв./м

Нетна цена 26,79 лв./м
Каталожна цена 35,74 лв./м

Отстъпки

R21 Отстъпка 25,04 %

Търговска единица

1 бр. 4,1 м

Период на промоцията

от 02.03.2024 до изчерпване на наличните количества

Всички цени са в лева без ДДС. Промоцията е валидна до %s или до изчерпване на количествата! Възможни са печатни грешки. За повече информация вижте Общите правила и условия.

За повече информация можете да се свържете с нас.

ЙАФ България ЕООД, ул. София 11, 2139 с. Мусачево, Телефон +359 725 683 10
info@jaf-bulgaria.com, <http://www.jaf-bulgaria.com/>



Стенен панел Egger Бор Фронтера бежов H148 ST10 / Мрамор Чиполино сиво-бял F092 ST15

Страница 395/434

Дебелина 8 mm

Дължина 4 100 mm

Широчина 655 mm

Артикулен №: 50323/0092

Стенните панели на Egger са със същият дизайн и структура като плотовете на Egger. Възможните варианти ще Ви позволят да развихрите фантазията си. За ваше улеснение, панелите са двулицеви с две различни декорации.



Спецификации

| Материал | |
|-------------|------------------------------------|
| Приложения | Колекция за интериор и обзавеждане |
| втори декор | Мрамор Чиполино сиво-бял F092 ST15 |

Характеристики

Стандартна употреба P2

Емисионен клас E1

Промоционални цени
от 1 бр. **26,79 лв./м**

Нетна цена 26,79 лв./м
Каталожна цена 35,74 лв./м

Отстъпки
R21 Отстъпка 25,04 %

Търговска единица
1 бр. 4,1 м

Период на промоцията
от 02.03.2024 до изчерпване на наличните количества

Всички цени са в лева без ДДС. Промоцията е валидна до %s или до изчерпване на количествата! Възможни са печатни грешки. За повече информация вижте Общите правила и условия.

За повече информация можете да се свържете с нас.

ЙАФ България ЕООД, ул. София 11, 2139 с. Мусачево, Телефон +359 725 683 10
info@jaf-bulgaria.com, http://www.jaf-bulgaria.com/



Стенен панел Egger Бетон тъмен F275 ST9 / Керамика ръждива F310 ST87

Страница 390/434

Дебелина 8 mm

Дължина 4 100 mm

Широчина 655 mm

Артикулен №: 50323/0275

Стенните панели на Egger са със същият дизайн и структура като плотовете на Egger. Възможните варианти ще Ви позволят да развихрите фантазията си. За ваше улеснение, панелите са двулицеви с две различни декорации.



Спецификации

| Материал | |
|-------------|------------------------------------|
| Приложения | Колекция за интериор и обзавеждане |
| втори декор | F 310 ST87 Керамик ръждиво |

Характеристики

Стандартна употреба P2

Емисионен клас E1

Промоционални цени
от 1 бр.

26,79 лв./м

Нетна цена

26,79 лв./м

Каталожна цена

35,74 лв./м

Отстъпки

R21

Отстъпка 25,04 %

Търговска единица

1 бр.

4,1 м

Период на промоцията

от 02.03.2024 до изчерпване на наличните количества

Всички цени са в лева без ДДС. Промоцията е валидна до %s или до изчерпване на количествата! Възможни са печатни грешки. За повече информация вижте Общите правила и условия.

За повече информация можете да се свържете с нас.

ЙАФ България ЕООД, ул. София 11, 2139 с. Мусачево, Телефон +359 725 683 10
info@jaf-bulgaria.com, <http://www.jaf-bulgaria.com/>



Стенен панел Egger Дъб Гладстон табак H332 ST28 / Базово бяло

Страница 397/434

Дебелина 8 mm

Дължина 4 100 mm

Широчина 655 mm

Артикулен №: 50323/3325

Стенните панели на Egger са със същият дизайн и структура като плотовете на Egger. Възможните варианти ще Ви позволят да развихрите фантазията си. За ваше улеснение, панелите са двулицеви с две различни декорации.

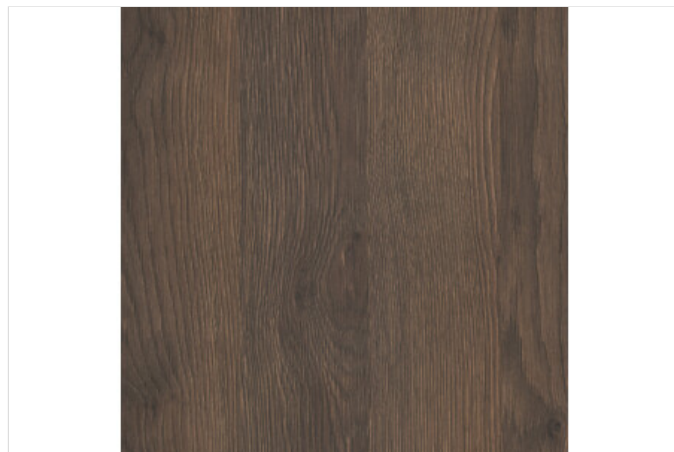

Спецификации

Материал

Приложения

Колекция за интериор и обзавеждане

Характеристики

Стандартна употреба P2

Емисионен клас E1

Промоционални цени
от 1 бр.

78,56 лв./м

Нетна цена

78,56 лв./м

Каталожна цена

104,80 лв./м

Отстъпки

R21

Отстъпка 25,04 %

Търговска единица

1 бр.

4,1 м

Период на промоцията

от 02.03.2024 до изчерпване на наличните количества

Всички цени са в лева без ДДС. Промоцията е валидна до %s или до изчерпване на количествата! Възможни са печатни грешки. За повече информация вижте Общите правила и условия.

[За повече информация можете да се свържете с нас.](#)

ЙАФ България ЕООД, ул. София 11, 2139 с. Мусачево, Телефон +359 725 683 10
info@jaf-bulgaria.com, <http://www.jaf-bulgaria.com/>



Стенен панел Egger Алпийско бяло W1 100 PT / Базово бяло SM

Страница 398/434

Дебелина 8 mm

Дължина 4 100 mm

Широчина 640 mm

Артикулен №: 50355/0003

Стенните панели на Egger са със същият дизайн и структура като плотовете на Egger. Възможните варианти ще Ви позволят да развихрите фантазията си. За ваше улеснение, панелите са двулицеви с две различни декорации.

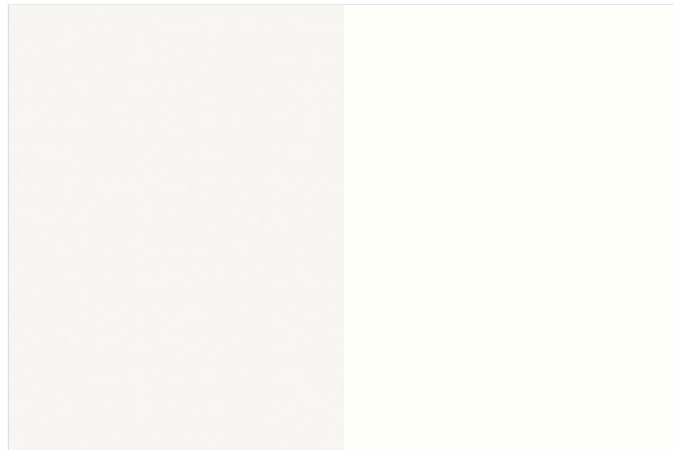

Спецификации

Материал

| | |
|-------------|------------------------------------|
| Приложения | Колекция за интериор и обзавеждане |
| втори декор | Базово бяло SM |

Характеристики

Стандартна употреба P2

Емисионен клас E1

Промоционални цени
от 1 бр.

69,42 лв./м

Нетна цена 69,42 лв./м
Каталожна цена 92,60 лв./м

Отстъпки

R21 Отстъпка 25,03 %

Търговска единица

1 бр. 4,1 м

Период на промоцията

от 02.03.2024 до изчерпване на наличните количества

Всички цени са в лева без ДДС. Промоцията е валидна до %s или до изчерпване на количествата! Възможни са печатни грешки. За повече информация вижте Общите правила и условия.

За повече информация можете да се свържете с нас.

ЙАФ България ЕООД, ул. София 11, 2139 с. Мусачево, Телефон +359 725 683 10
info@jaf-bulgaria.com, <http://www.jaf-bulgaria.com/>



Стенен панел Egger чМрамор Чиполино медно-черен / Дъб Бардолино натур H1145 ST10

Страница 399/434

Дебелина 8 mm

Дължина 4 100 mm

Широчина 640 mm

Артикулен №: 50355/0004

Стенните панели на Egger са със същият дизайн и структура като плотовете на Egger. Възможните варианти ще Ви позволят да развихрите фантазията си. За ваше улеснение, панелите са двулицеви с две различни декорации.



Спецификации

Материал

| | |
|-------------|------------------------------------|
| Приложения | Колекция за интериор и обзавеждане |
| втори декор | Дъб Бардолино натур H1145 ST10 |

Характеристики

Стандартна употреба P2

Емисионен клас E1

Промоционални цени
от 1 бр.

36,81 лв./м

| | |
|----------------|-------------|
| Нетна цена | 36,81 лв./м |
| Каталожна цена | 49,11 лв./м |

Отстъпки

R21 Отстъпка 25,05 %

Търговска единица

1 бр. 4,1 м

Период на промоцията

от 02.03.2024 до изчерпване на наличните количества

Всички цени са в лева без ДДС. Промоцията е валидна до %s или до изчерпване на количествата! Възможни са печатни грешки. За повече информация вижте Общите правила и условия.

За повече информация можете да се свържете с нас.

ЙАФ България ЕООД, ул. София 11, 2139 с. Мусачево, Телефон +359 725 683 10
info@jaf-bulgaria.com, <http://www.jaf-bulgaria.com/>



Стенен панел Egger Наситено светлосиво U7081 ST76 / Наситено алпийско бяло W1101 ST76

Страница 400/434

Дебелина 8 mm

Дължина 4 100 mm

Широчина 640 mm

Артикулен №: 50355/0005

Стенните панели на Egger са със същият дизайн и структура като плотовете на Egger. Възможните варианти ще Ви позволят да развихрите фантазията си. За ваше улеснение, панелите са двулицеви с две различни декорации.

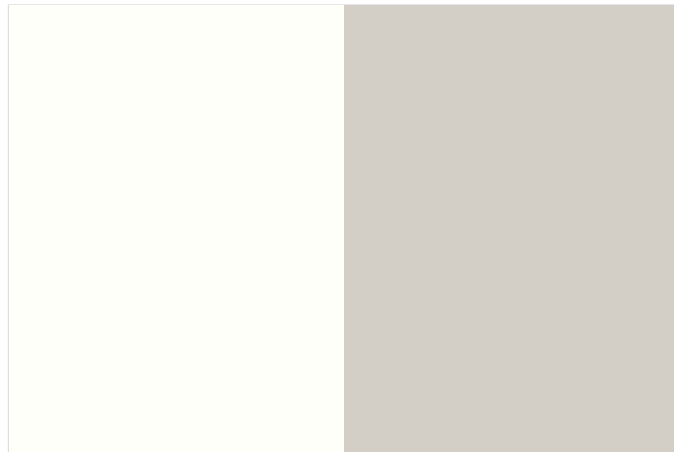

Спецификации

Материал

| | |
|-------------|------------------------------------|
| Приложения | Колекция за интериор и обзавеждане |
| втори декор | Наситено алпийско бяло W1101 ST76 |

Характеристики

Стандартна употреба P2

Емисионен клас E1

Промоционални цени
от 1 бр.**51,48 лв./м**

| | |
|----------------|-------------|
| Нетна цена | 51,48 лв./м |
| Каталожна цена | 68,67 лв./м |

Отстъпки

R21 Отстъпка 25,03 %

Търговска единица

1 бр. 4,1 м

Период на промоцията

от 02.03.2024 до изчерпване на наличните количества

Всички цени са в лева без ДДС. Промоцията е валидна до %s или до изчерпване на количествата! Възможни са печатни грешки. За повече информация вижте Общите правила и условия.

За повече информация можете да се свържете с нас.

ЙАФ България ЕООД, ул. София 11, 2139 с. Мусачево, Телефон +359 725 683 10
info@jaf-bulgaria.com, <http://www.jaf-bulgaria.com/>



Стенен панел Egger Перлено сиво ST76 / Черно U999 ST89

Страница 401/434

Дебелина 8 mm

Дължина 4 100 mm

Широчина 640 mm

Артикулен №: 50355/0006

Стенните панели на Egger са със същият дизайн и структура като плотовете на Egger. Възможните варианти ще Ви позволят да развихрите фантазията си. За ваше улеснение, панелите са двулицеви с две различни декорации.



Спецификации

| Материал | |
|-------------|------------------------------------|
| Приложения | Колекция за интериор и обзавеждане |
| втори декор | черно U999 ST89 |

Характеристики

| |
|------------------------|
| Стандартна употреба P2 |
| Емисионен клас E1 |

Промоционални цени
от 1 бр. **36,81 лв./м**

Нетна цена 36,81 лв./м
Каталожна цена 49,11 лв./м

Отстъпки
R21 Отстъпка 25,05 %

Търговска единица
1 бр. 4,1 м

Период на промоцията
от 02.03.2024 до изчерпване на наличните количества

Всички цени са в лева без ДДС. Промоцията е валидна до %s или до изчерпване на количествата! Възможни са печатни грешки. За повече информация вижте Общите правила и условия.

За повече информация можете да се свържете с нас.

ЙАФ България ЕООД, ул. София 11, 2139 с. Мусачево, Телефон +359 725 683 10
info@jaf-bulgaria.com, <http://www.jaf-bulgaria.com/>



Стенен панел EGGER U999 ST76 / GZW SM

Страница 402/434

Дебелина 8 mm

Дължина 4 100 mm

Широчина 640 mm

Артикулен №: 50355/0007

Стенните панели на Egger са със същият дизайн и структура като плотовете на Egger. Възможните варианти ще Ви позволят да развихрите фантазията си. За ваше улеснение, панелите са двулицеви с две различни декорации.

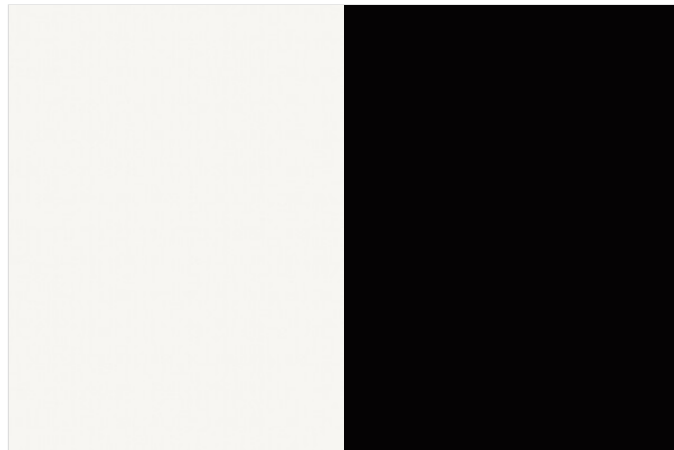

Спецификации

| Материал | |
|-------------|------------------------------------|
| Приложения | Колекция за интериор и обзавеждане |
| втори декор | Базово бяло SM |

Характеристики

| |
|------------------------|
| Стандартна употреба P2 |
| Емисионен клас E1 |

Промоционални цени
от 1 бр. **38,04 лв./м**

Нетна цена 38,04 лв./м
Каталожна цена 50,74 лв./м

Отстъпки
R21 Отстъпка 25,03 %

Търговска единица
1 бр. 4,1 м

Период на промоцията
от 02.03.2024 до изчерпване на наличните количества

Всички цени са в лева без ДДС. Промоцията е валидна до %s или до изчерпване на количествата! Възможни са печатни грешки. За повече информация вижте Общите правила и условия.

За повече информация можете да се свържете с нас.

ЙАФ България ЕООД, ул. София 11, 2139 с. Мусачево, Телефон +359 725 683 10
info@jaf-bulgaria.com, http://www.jaf-bulgaria.com/



Стенен панел Egger Черно мат U999 PT / Базово бяло SM

Страница 403/434

Дебелина 8 mm

Дължина 4 100 mm

Широчина 640 mm

Артикулен №: 50355/0008

Стенните панели на Egger са със същият дизайн и структура като плотовете на Egger. Възможните варианти ще Ви позволят да развихрите фантазията си. За ваше улеснение, панелите са двулицеви с две различни декорации.

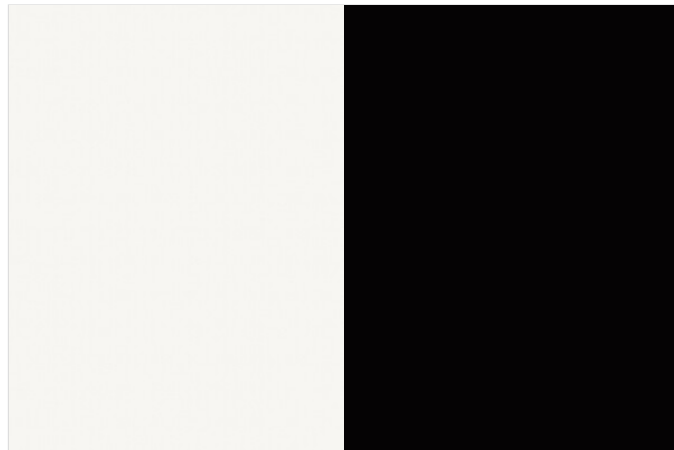

Спецификации

Материал

| | |
|-------------|------------------------------------|
| Приложения | Колекция за интериор и обзавеждане |
| втори декор | Базово бяло SM |

Характеристики

Стандартна употреба P2

Емисионен клас E1

Промоционални цени
от 1 бр.

69,42 лв./м

| | |
|----------------|-------------|
| Нетна цена | 69,42 лв./м |
| Каталожна цена | 92,60 лв./м |

Отстъпки

R21 Отстъпка 25,03 %

Търговска единица

1 бр. 4,1 м

Период на промоцията

от 02.03.2024 до изчерпване на наличните количества

Всички цени са в лева без ДДС. Промоцията е валидна до %s или до изчерпване на количествата! Възможни са печатни грешки. За повече информация вижте Общите правила и условия.

За повече информация можете да се свържете с нас.

ЙАФ България ЕООД, ул. София 11, 2139 с. Мусачево, Телефон +359 725 683 10
info@jaf-bulgaria.com, <http://www.jaf-bulgaria.com/>



Стенен панел Egger Дървени блокове натур Н110 ST9 / Дърво с орнаменти Н192 ST10

Страница 404/434

Дебелина 8 mm

Дължина 4 100 mm

Широчина 640 mm

Артикулен №: 50355/0009

Стенните панели на Egger са със същият дизайн и структура като плотовете на Egger. Възможните варианти ще Ви позволят да развихрите фантазията си. За ваше улеснение, панелите са двулицеви с две различни декорации.



Спецификации

Материал

| | |
|-------------|------------------------------------|
| Приложения | Колекция за интериор и обзавеждане |
| втори декор | Орнаментално дърво Н192 ST10 |

Характеристики

Стандартна употреба P2

Емисионен клас E1

Промоционални цени
от 1 бр.

36,81 лв./м

Нетна цена 36,81 лв./м
Каталожна цена 49,11 лв./м

Отстъпки
R21 Отстъпка 25,05 %

Търговска единица
1 бр. 4,1 м

Период на промоцията
от 02.03.2024 до изчерпване на наличните количества

Всички цени са в лева без ДДС. Промоцията е валидна до %s или до изчерпване на количествата! Възможни са печатни грешки. За повече информация вижте Общите правила и условия.

За повече информация можете да се свържете с нас.

ЙАФ България ЕООД, ул. София 11, 2139 с. Мусачево, Телефон +359 725 683 10
info@jaf-bulgaria.com, <http://www.jaf-bulgaria.com/>



Стенен панел Egger Дъб Месарски плот H193 ST12 / Орех Месарски плот H194 ST12

Страница 405/434

Дебелина 8 mm

Дължина 4 100 mm

Широчина 640 mm

Артикулен №: 50355/0010

Стенните панели на Egger са със същият дизайн и структура като плотовете на Egger. Възможните варианти ще Ви позволят да развихрите фантазията си. За ваше улеснение, панелите са двулицеви с две различни декорации.

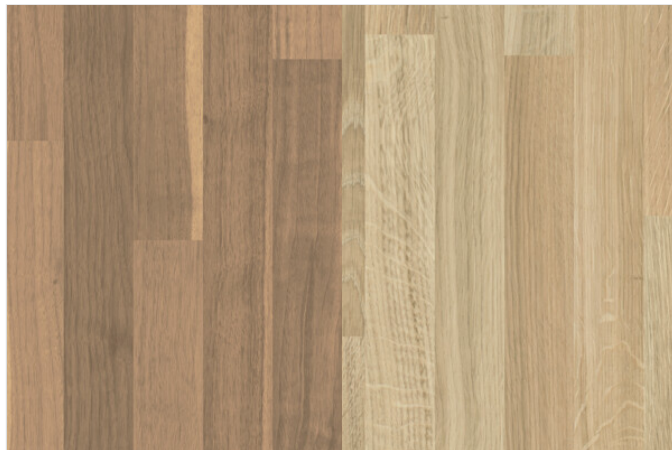

Спецификации

Материал

| | |
|-------------|------------------------------------|
| Приложения | Колекция за интериор и обзавеждане |
| втори декор | Орех месарски тезгях H194 ST12 |

Характеристики

Стандартна употреба P2

Емисионен клас E1

Промоционални цени
от 1 бр.

36,81 лв./м

| | |
|----------------|-------------|
| Нетна цена | 36,81 лв./м |
| Каталожна цена | 49,11 лв./м |

Отстъпки

R21 Отстъпка 25,05 %

Търговска единица

1 бр. 4,1 м

Период на промоцията

от 02.03.2024 до изчерпване на наличните количества

Всички цени са в лева без ДДС. Промоцията е валидна до %s или до изчерпване на количествата! Възможни са печатни грешки. За повече информация вижте Общите правила и условия.

За повече информация можете да се свържете с нас.

ЙАФ България ЕООД, ул. София 11, 2139 с. Мусачево, Телефон +359 725 683 10
info@jaf-bulgaria.com, <http://www.jaf-bulgaria.com/>



Стенен панел Egger Дворцов дъб Н195 ST10 / Стара дървесина натур Н197 ST10

Страница 406/434

Дебелина 8 mm

Дължина 4 100 mm

Широчина 640 mm

Артикулен №: 50355/0011

Стенните панели на Egger са със същият дизайн и структура като плотовете на Egger. Възможните варианти ще Ви позволят да развихрите фантазията си. За ваше улеснение, панелите са двулицеви с две различни декорации.



Спецификации

Материал

| | |
|-------------|------------------------------------|
| Приложения | Колекция за интериор и обзавеждане |
| втори декор | Стара дървесина натур Н197 ST10 |

Характеристики

Стандартна употреба P2

Емисионен клас E1

Промоционални цени
от 1 бр.

36,81 лв./м

| | |
|----------------|-------------|
| Нетна цена | 36,81 лв./м |
| Каталожна цена | 49,11 лв./м |

Отстъпки

R21 Отстъпка 25,05 %

Търговска единица

1 бр. 4,1 м

Период на промоцията

от 02.03.2024 до изчерпване на наличните количества

Всички цени са в лева без ДДС. Промоцията е валидна до %s или до изчерпване на количествата! Възможни са печатни грешки. За повече информация вижте Общите правила и условия.

За повече информация можете да се свържете с нас.

ЙАФ България ЕООД, ул. София 11, 2139 с. Мусачево, Телефон +359 725 683 10
info@jaf-bulgaria.com, <http://www.jaf-bulgaria.com/>



Стенен панел Egger Стара дървесина сива H198 ST10 / Дъб Уайттивър сиво-кафяв H1313 ST10

Страница 407/434

Дебелина 8 mm

Дължина 4 100 mm

Широчина 640 mm

Артикулен №: 50355/0012

Стенните панели на Egger са със същият дизайн и структура като плотовете на Egger. Възможните варианти ще Ви позволят да развихрите фантазията си. За ваше улеснение, панелите са двулицеви с две различни декорации.



Спецификации

Материал

| | |
|-------------|-------------------------------------|
| Приложения | Колекция за интериор и обзавеждане |
| втори декор | Дъб Уайттивър сиво-кафяв H1313 ST10 |

Характеристики

Стандартна употреба P2

Емисионен клас E1

Промоционални цени
от 1 бр.**36,81 лв./м**

| | |
|----------------|-------------|
| Нетна цена | 36,81 лв./м |
| Каталожна цена | 49,11 лв./м |

Отстъпки

R21 Отстъпка 25,05 %

Търговска единица

1 бр. 4,1 м

Период на промоцията

от 02.03.2024 до изчерпване на наличните количества

Всички цени са в лева без ДДС. Промоцията е валидна до %s или до изчерпване на количествата! Възможни са печатни грешки. За повече информация вижте Общите правила и условия.

За повече информация можете да се свържете с нас.

ЙАФ България ЕООД, ул. София 11, 2139 с. Мусачево, Телефон +359 725 683 10
info@jaf-bulgaria.com, <http://www.jaf-bulgaria.com/>



Стенен панел Egger Дъб Халифакс бял H1176 ST37 / Базово бяло W908 ST37

Страница 408/434

Дебелина 8 mm

Дължина 4 100 mm

Широчина 640 mm

Артикулен №: 50355/0013

Стенните панели на Egger са със същият дизайн и структура като плотовете на Egger. Възможните варианти ще Ви позволят да развихрите фантазията си. За ваше улеснение, панелите са двулицеви с две различни декорации.

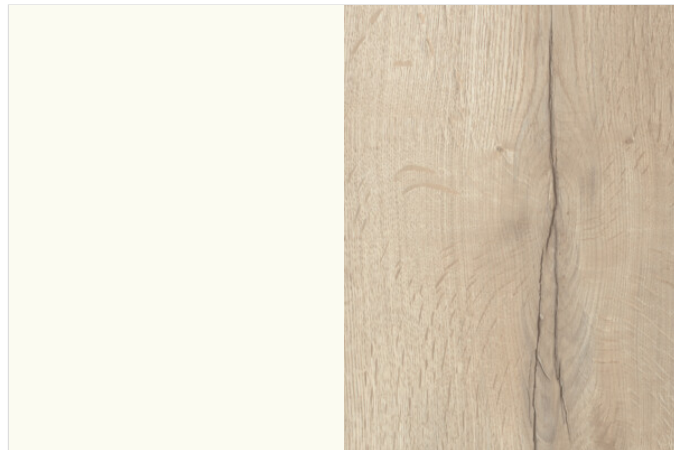

Спецификации

Материал

| | |
|-------------|------------------------------------|
| Приложения | Колекция за интериор и обзавеждане |
| втори декор | Базис бяло W908 ST2 |

Характеристики

Стандартна употреба P2

Емисионен клас E1

Промоционални цени
от 1 бр.

87,59 лв./м

Нетна цена 87,59 лв./м
Каталожна цена 116,85 лв./м

Отстъпки
R21 Отстъпка 25,04 %

Търговска единица
1 бр. 4,1 м

Период на промоцията
от 02.03.2024 до изчерпване на наличните количества

Всички цени са в лева без ДДС. Промоцията е валидна до %s или до изчерпване на количествата! Възможни са печатни грешки. За повече информация вижте Общите правила и условия.

За повече информация можете да се свържете с нас.

ЙАФ България ЕООД, ул. София 11, 2139 с. Мусачево, Телефон +359 725 683 10
info@jaf-bulgaria.com, <http://www.jaf-bulgaria.com/>



Стенен панел Egger Див дъб натур Н1318 ST10 / Бор Пасадена Н1486 ST36

Страница 409/434

Дебелина 8 mm

Дължина 4 100 mm

Широчина 640 mm

Артикулен №: 50355/0016

Стенните панели на Egger са със същият дизайн и структура като плотовете на Egger. Възможните варианти ще Ви позволят да развихрите фантазията си. За ваше улеснение, панелите са двулицеви с две различни декорации.



Спецификации

Материал

| | |
|-------------|------------------------------------|
| Приложения | Колекция за интериор и обзавеждане |
| втори декор | Н 1486 ST36 Бор Джаксън |

Характеристики

Стандартна употреба P2

Емисионен клас E1

Промоционални цени
от 1 бр.**36,81 лв./м**

| | |
|----------------|-------------|
| Нетна цена | 36,81 лв./м |
| Каталожна цена | 49,11 лв./м |

Отстъпки

R21 Отстъпка 25,05 %

Търговска единица

1 бр. 4,1 м

Период на промоцията

от 02.03.2024 до изчерпване на наличните количества

Всички цени са в лева без ДДС. Промоцията е валидна до %s или до изчерпване на количествата! Възможни са печатни грешки. За повече информация вижте Общите правила и условия.

За повече информация можете да се свържете с нас.

ЙАФ България ЕООД, ул. София 11, 2139 с. Мусачево, Телефон +359 725 683 10
info@jaf-bulgaria.com, <http://www.jaf-bulgaria.com/>



Стенен панел Egger Травертин Тиволи бежев F292 ST9 / Бор Кашина H1401 ST22

Страница 410/434

Дебелина 8 mm

Дължина 4 100 mm

Широчина 640 mm

Артикулен №: 50355/0019

Стенните панели на Egger са със същият дизайн и структура като плотовете на Egger. Възможните варианти ще Ви позволят да развихрите фантазията си. За ваше улеснение, панелите са двулицеви с две различни декорации.



Спецификации

Материал

| | |
|-------------|------------------------------------|
| Приложения | Колекция за интериор и обзавеждане |
| втори декор | H 1401 ST22 Бор Касина |

Характеристики

Стандартна употреба P2

Емисионен клас E1

Промоционални цени
от 1 бр.

36,81 лв./м

| | |
|----------------|-------------|
| Нетна цена | 36,81 лв./м |
| Каталожна цена | 49,11 лв./м |

Отстъпки

R21 Отстъпка 25,05 %

Търговска единица

1 бр. 4,1 м

Период на промоцията

от 02.03.2024 до изчерпване на наличните количества

Всички цени са в лева без ДДС. Промоцията е валидна до %s или до изчерпване на количествата! Възможни са печатни грешки. За повече информация вижте Общите правила и условия.

За повече информация можете да се свържете с нас.

ЙАФ България ЕООД, ул. София 11, 2139 с. Мусачево, Телефон +359 725 683 10
info@jaf-bulgaria.com, <http://www.jaf-bulgaria.com/>



Стенен панел Egger гранит антрацит Vercelli F028 ST89 / дъб трюфелно кафяво Davos H3133 ST12

Страница 4117434

Дебелина 8 mm

Дължина 4 100 mm

Широчина 640 mm

Артикулен №: 50355/0021

Стенните панели на Egger са със същият дизайн и структура като плотовете на Egger. Възможните варианти ще Ви позволят да развихрите фантазията си. За ваше улеснение, панелите са двулицеви с две различни декорации.



Спецификации

| Материал | |
|-------------|------------------------------------|
| Приложения | Колекция за интериор и обзавеждане |
| втори декор | H 3133 ST12 Дъб Давос трюфел |

Характеристики

Стандартна употреба P2

Емисионен клас E1

Промоционални цени
от 1 бр.

36,81 лв./м

Нетна цена

36,81 лв./м

Каталожна цена

49,11 лв./м

Отстъпки

R21

Отстъпка 25,05 %

Търговска единица

1 бр.

4,1 м

Период на промоцията

от 02.03.2024 до изчерпване на наличните количества

Всички цени са в лева без ДДС. Промоцията е валидна до %s или до изчерпване на количествата! Възможни са печатни грешки. За повече информация вижте Общите правила и условия.

За повече информация можете да се свържете с нас.

ЙАФ България ЕООД, ул. София 11, 2139 с. Мусачево, Телефон +359 725 683 10
info@jaf-bulgaria.com, <http://www.jaf-bulgaria.com/>



Стенен панел Egger Дъб Арлингтън натур H3303 ST10 / Дъб Антър натур H3330 ST36

Страница 412/434

Дебелина 8 mm

Дължина 4 100 mm

Широчина 640 mm

Артикулен №: 50355/0023

Стенните панели на Egger са със същият дизайн и структура като плотовете на Egger. Възможните варианти ще Ви позволят да развихрите фантазията си. За ваше улеснение, панелите са двулицеви с две различни декорации.



Спецификации

Материал

| | |
|-------------|------------------------------------|
| Приложения | Колекция за интериор и обзавеждане |
| втори декор | Дъб Антър натур H3330 ST36 |

Характеристики

Стандартна употреба P2

Емисионен клас E1

Промоционални цени
от 1 бр.

36,81 лв./м

| | |
|----------------|-------------|
| Нетна цена | 36,81 лв./м |
| Каталожна цена | 49,11 лв./м |

Отстъпки

R21 Отстъпка 25,05 %

Търговска единица

1 бр. 4,1 м

Период на промоцията

от 02.03.2024 до изчерпване на наличните количества

Всички цени са в лева без ДДС. Промоцията е валидна до %s или до изчерпване на количествата! Възможни са печатни грешки. За повече информация вижте Общите правила и условия.

За повече информация можете да се свържете с нас.

ЙАФ България ЕООД, ул. София 11, 2139 с. Мусачево, Телефон +359 725 683 10
info@jaf-bulgaria.com, <http://www.jaf-bulgaria.com/>



Стенен панел Egger Цепен камък кафяв F007 ST10 / Цепен камък тъмносив F008 ST10

Страница 413/434

Дебелина 8 mm

Дължина 4 100 mm

Широчина 640 mm

Артикулен №: 50355/0024

Стенните панели на Egger са със същият дизайн и структура като плотовете на Egger. Възможните варианти ще Ви позволят да развихрите фантазията си. За ваше улеснение, панелите са двулицеви с две различни декорации.



Спецификации

Материал

| | |
|-------------|------------------------------------|
| Приложения | Колекция за интериор и обзавеждане |
| втори декор | Цепен камък шистово сиво F008 ST10 |

Характеристики

Стандартна употреба P2

Емисионен клас E1

Промоционални цени
от 1 бр.

51,48 лв./м

Нетна цена

51,48 лв./м

Каталожна цена

68,67 лв./м

Отстъпки

R21

Отстъпка 25,03 %

Търговска единица

1 бр.

4,1 м

Период на промоцията

от 02.03.2024 до изчерпване на наличните количества

Всички цени са в лева без ДДС. Промоцията е валидна до %s или до изчерпване на количествата! Възможни са печатни грешки. За повече информация вижте Общите правила и условия.

За повече информация можете да се свържете с нас.

ЙАФ България ЕООД, ул. София 11, 2139 с. Мусачево, Телефон +359 725 683 10
info@jaf-bulgaria.com, <http://www.jaf-bulgaria.com/>



Стенен панел Egger Мозайка F009 ST10 / Захабена метална плоча F010 ST9

Страница 414/434

Дебелина 8 mm

Дължина 4 100 mm

Широчина 640 mm

Артикулен №: 50355/0025

Стенните панели на Egger са със същият дизайн и структура като плотовете на Egger. Възможните варианти ще Ви позволят да развихрите фантазията си. За ваше улеснение, панелите са двулицеви с две различни декорации.



Спецификации

Материал

| | |
|-------------|------------------------------------|
| Приложения | Колекция за интериор и обзавеждане |
| втори декор | Износен метал F010 ST9 |

Характеристики

Стандартна употреба P2

Емисионен клас E1

Промоционални цени
от 1 бр.

51,48 лв./м

Нетна цена 51,48 лв./м
Каталожна цена 68,67 лв./м

Отстъпки

R21 Отстъпка 25,03 %

Търговска единица

1 бр. 4,1 м

Период на промоцията

от 02.03.2024 до изчерпване на наличните количества

Всички цени са в лева без ДДС. Промоцията е валидна до %s или до изчерпване на количествата! Възможни са печатни грешки. За повече информация вижте Общите правила и условия.

За повече информация можете да се свържете с нас.

ЙАФ България ЕООД, ул. София 11, 2139 с. Мусачево, Телефон +359 725 683 10
info@jaf-bulgaria.com, <http://www.jaf-bulgaria.com/>



Стенен панел Egger Гранит Магма сив F011 ST9 / Страница 415/434 Гранит Магма червен F012 ST9

Дебелина 8 mm

Дължина 4 100 mm

Широчина 640 mm

Артикулен №: 50355/0026

Стенните панели на Egger са със същият дизайн и структура като плотовете на Egger. Възможните варианти ще Ви позволят да развихрите фантазията си. За Ваше улеснение, панелите са двулицеви с две различни декорации.



Спецификации

| Материал | |
|-------------|------------------------------------|
| Приложения | Колекция за интериор и обзавеждане |
| втори декор | Гранит Магма червен F012 ST9 |

Характеристики

| |
|------------------------|
| Стандартна употреба P2 |
| Емисионен клас E1 |

Промоционални цени
от 1 бр. **36,81 лв./м**

Нетна цена 36,81 лв./м
Каталожна цена 49,11 лв./м

Отстъпки
R21 Отстъпка 25,05 %

Търговска единица
1 бр. 4,1 м

Период на промоцията
от 02.03.2024 до изчерпване на наличните количества

Всички цени са в лева без ДДС. Промоцията е валидна до %s или до изчерпване на количествата! Възможни са печатни грешки. За повече информация вижте Общите правила и условия.

За повече информация можете да се свържете с нас.

ЙАФ България ЕООД, ул. София 11, 2139 с. Мусачево, Телефон +359 725 683 10
info@jaf-bulgaria.com, <http://www.jaf-bulgaria.com/>



Стенен панел Egger Мрамор Енгелсберг F014 ST9 / Триестино Терано сив F021 ST75

Страница 416/434

Дебелина 8 mm

Дължина 4 100 mm

Широчина 640 mm

Артикулен №: 50355/0027

Стенните панели на Egger са със същият дизайн и структура като плотовете на Egger. Възможните варианти ще Ви позволят да развихрите фантазията си. За ваше улеснение, панелите са двулицеви с две различни декорации.

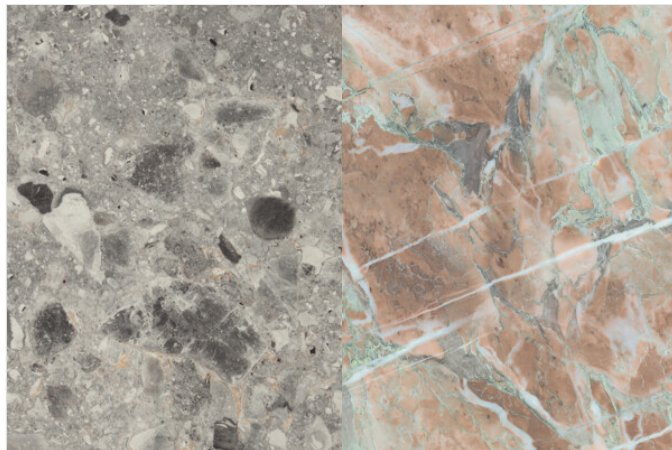

Спецификации

| Материал | |
|-------------|------------------------------------|
| Приложения | Колекция за интериор и обзавеждане |
| втори декор | Террано Триестино сиво F021 ST75 |

Характеристики

Стандартна употреба P2

Емисионен клас E1

Промоционални цени
от 1 бр.

36,81 лв./м

Нетна цена

36,81 лв./м

Каталожна цена

49,11 лв./м

Отстъпки

R21

Отстъпка 25,05 %

Търговска единица

1 бр.

4,1 м

Период на промоцията

от 02.03.2024 до изчерпване на наличните количества

Всички цени са в лева без ДДС. Промоцията е валидна до %s или до изчерпване на количествата! Възможни са печатни грешки. За повече информация вижте Общите правила и условия.

За повече информация можете да се свържете с нас.

ЙАФ България ЕООД, ул. София 11, 2139 с. Мусачево, Телефон +359 725 683 10
info@jaf-bulgaria.com, <http://www.jaf-bulgaria.com/>



Стенен панел Egger Камък Вентура черен F117 ST76 / Скала Метало антрацит F121 ST87

Страница 417/434

Дебелина 8 mm

Дължина 4 100 mm

Широчина 640 mm

Артикулен №: 50355/0029

Стенните панели на Egger са със същият дизайн и структура като плотовете на Egger. Възможните варианти ще Ви позволят да развихрите фантазията си. За Ваше улеснение, панелите са двулицеви с две различни декорации.

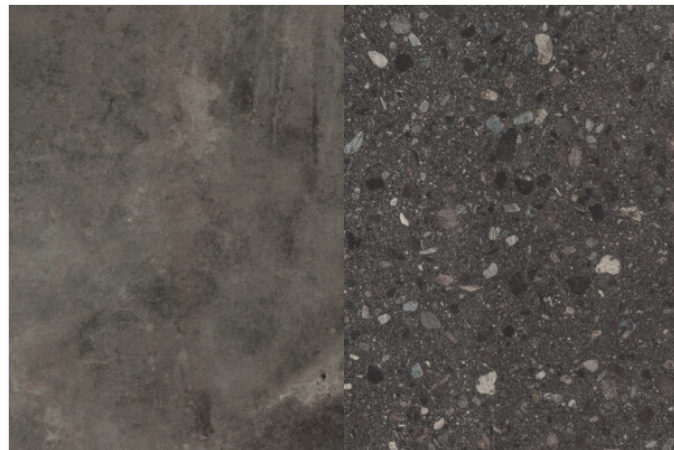

Спецификации

| Материал | |
|-------------|------------------------------------|
| Приложения | Колекция за интериор и обзавеждане |
| втори декор | Скала Метало антрацит F121 ST87 |

Характеристики

| |
|------------------------|
| Стандартна употреба P2 |
| Емисионен клас E1 |

Промоционални цени
от 1 бр. **36,81 лв./м**

Нетна цена 36,81 лв./м
Каталожна цена 49,11 лв./м

Отстъпки
R21 Отстъпка 25,05 %

Търговска единица
1 бр. 4,1 м

Период на промоцията
от 02.03.2024 до изчерпване на наличните количества

Всички цени са в лева без ДДС. Промоцията е валидна до %s или до изчерпване на количествата! Възможни са печатни грешки. За повече информация вижте Общите правила и условия.

За повече информация можете да се свържете с нас.

ЙАФ България ЕООД, ул. София 11, 2139 с. Мусачево, Телефон +359 725 683 10
info@jaf-bulgaria.com, <http://www.jaf-bulgaria.com/>



Стенен панел Egger Бетон Чикаго светлосив F186 ST9 / Бетон Чикаго тъмносив F187 ST9

Страница 416/434

Дебелина 8 mm

Дължина 4 100 mm

Широчина 640 mm

Артикулен №: 50355/0030

Стенните панели на Egger са със същият дизайн и структура като плотовете на Egger. Възможните варианти ще Ви позволят да развихрите фантазията си. За ваше улеснение, панелите са двулицеви с две различни декорации.



Спецификации

Материал

| | |
|-------------|------------------------------------|
| Приложения | Колекция за интериор и обзавеждане |
| втори декор | F 187 ST9 Бетон Чикаго тъмно сив |

Характеристики

Стандартна употреба P2

Емисионен клас E1

Промоционални цени
от 1 бр.

36,81 лв./м

| | |
|----------------|-------------|
| Нетна цена | 36,81 лв./м |
| Каталожна цена | 49,11 лв./м |

Отстъпки

R21 Отстъпка 25,05 %

Търговска единица

1 бр. 4,1 м

Период на промоцията

от 02.03.2024 до изчерпване на наличните количества

Всички цени са в лева без ДДС. Промоцията е валидна до %s или до изчерпване на количествата! Възможни са печатни грешки. За повече информация вижте Общите правила и условия.

За повече информация можете да се свържете с нас.

ЙАФ България ЕООД, ул. София 11, 2139 с. Мусачево, Телефон +359 725 683 10
info@jaf-bulgaria.com, <http://www.jaf-bulgaria.com/>



Стенен панел Egger Мрамор Карара бял F204 ST75 / Пиетра Гриджа антрацит F205 ST9

Страница 419/434

Дебелина 8 mm

Дължина 4 100 mm

Широчина 640 mm

Артикулен №: 50355/0031

Стенните панели на Egger са със същият дизайн и структура като плотовете на Egger. Възможните варианти ще Ви позволят да развихрите фантазията си. За ваше улеснение, панелите са двулицеви с две различни декорации.

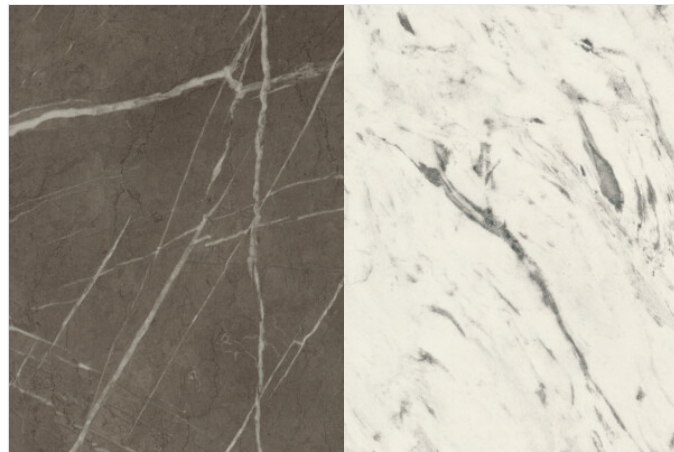

Спецификации

Материал

| | |
|-------------|------------------------------------|
| Приложения | Колекция за интериор и обзавеждане |
| втори декор | Пиетра Гриджа антрацит F205 ST9 |

Характеристики

Стандартна употреба P2

Емисионен клас E1

Промоционални цени
от 1 бр.

36,81 лв./м

Нетна цена 36,81 лв./м
Каталожна цена 49,11 лв./м

Отстъпки

R21 Отстъпка 25,05 %

Търговска единица

1 бр. 4,1 м

Период на промоцията

от 02.03.2024 до изчерпване на наличните количества

Всички цени са в лева без ДДС. Промоцията е валидна до %s или до изчерпване на количествата! Възможни са печатни грешки. За повече информация вижте Общите правила и условия.

За повече информация можете да се свържете с нас.

ЙАФ България ЕООД, ул. София 11, 2139 с. Мусачево, Телефон +359 725 683 10
info@jaf-bulgaria.com, <http://www.jaf-bulgaria.com/>



Стенен панел Egger Пиетра Гриджа черен F206 RT / Базово бяло SM

Страница 420/434

Дебелина 8 mm

Дължина 4 100 mm

Широчина 640 mm

Артикулен №: 50355/0033

Стенните панели на Egger са със същият дизайн и структура като плотовете на Egger. Възможните варианти ще Ви позволят да развихрите фантазията си. За ваше улеснение, панелите са двулицеви с две различни декорации.

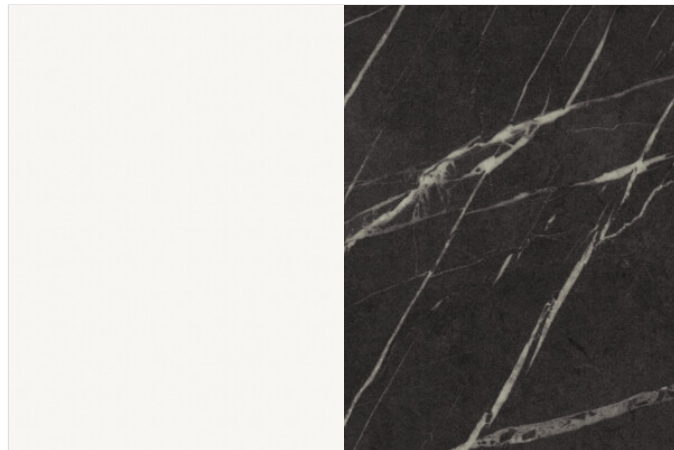

Спецификации

Материал

| | |
|-------------|------------------------------------|
| Приложения | Колекция за интериор и обзавеждане |
| втори декор | Базово бяло SM |

Характеристики

Стандартна употреба P2

Емисионен клас E1

Промоционални цени
от 1 бр.

69,42 лв./м

Нетна цена 69,42 лв./м
Каталожна цена 92,60 лв./м

Отстъпки

R21 Отстъпка 25,03 %

Търговска единица

1 бр. 4,1 м

Период на промоцията

от 02.03.2024 до изчерпване на наличните количества

Всички цени са в лева без ДДС. Промоцията е валидна до %s или до изчерпване на количествата! Възможни са печатни грешки. За повече информация вижте Общите правила и условия.

[За повече информация можете да се свържете с нас.](#)

ЙАФ България ЕООД, ул. София 11, 2139 с. Мусачево, Телефон +359 725 683 10
info@jaf-bulgaria.com, <http://www.jaf-bulgaria.com/>



Стенен панел Egger Юрски шистов камък антрацит F242 ST10 / Тесина тера F222 ST76

Страница 421/434

Дебелина **8 mm**

Дължина **4 100 mm**

Широчина **640 mm**

Артикулен №: **50355/0034**

Стенните панели на Egger са със същият дизайн и структура като плотовете на Egger. Възможните варианти ще Ви позволят да развихрите фантазията си. За ваше улеснение, панелите са двулицеви с две различни декорации.

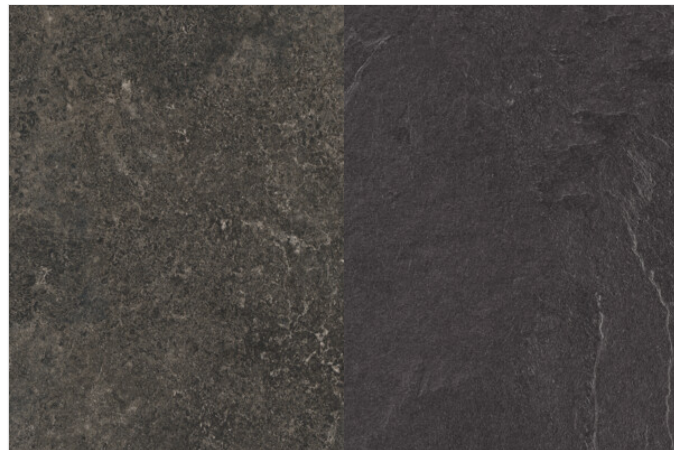

Спецификации

Материал

| | |
|-------------|------------------------------------|
| Приложения | Колекция за интериор и обзавеждане |
| втори декор | Тесина Тера F222 ST76 |

Характеристики

Стандартна употреба P2

Емисионен клас E1

Промоционални цени
от 1 бр.

36,81 лв./м

Нетна цена 36,81 лв./м
Каталожна цена 49,11 лв./м

Отстъпки

R21 Отстъпка 25,05 %

Търговска единица

1 бр. 4,1 м

Период на промоцията

от 02.03.2024 до изчерпване на наличните количества

Всички цени са в лева без ДДС. Промоцията е валидна до %s или до изчерпване на количествата! Възможни са печатни грешки. За повече информация вижте Общите правила и условия.

За повече информация можете да се свържете с нас.

ЙАФ България ЕООД, ул. София 11, 2139 с. Мусачево, Телефон +359 725 683 10
info@jaf-bulgaria.com, <http://www.jaf-bulgaria.com/>



Стенен панел Egger Бетон с орнаменти сив F333 ST76 / Гранит Галиция сиво-бежов F371 ST89

Страница 422/434

Дебелина 8 mm

Дължина 4 100 mm

Широчина 640 mm

Артикулен №: 50355/0037

Стенните панели на Egger са със същият дизайн и структура като плотовете на Egger. Възможните варианти ще Ви позволят да развихрите фантазията си. За ваше улеснение, панелите са двулицеви с две различни декорации.



Спецификации

| Материал | |
|-------------|------------------------------------|
| Приложения | Колекция за интериор и обзавеждане |
| втори декор | F371 ST82 Галиция сиво бежово |

Характеристики

Стандартна употреба P2

Емисионен клас E1

Промоционални цени
от 1 бр.

36,81 лв./м

Нетна цена

36,81 лв./м

Каталожна цена

49,11 лв./м

Отстъпки

R21

Отстъпка 25,05 %

Търговска единица

1 бр.

4,1 м

Период на промоцията

от 02.03.2024 до изчерпване на наличните количества

Всички цени са в лева без ДДС. Промоцията е валидна до %s или до изчерпване на количествата! Възможни са печатни грешки. За повече информация вижте Общите правила и условия.

За повече информация можете да се свържете с нас.

ЙАФ България ЕООД, ул. София 11, 2139 с. Мусачево, Телефон +359 725 683 10
info@jaf-bulgaria.com, <http://www.jaf-bulgaria.com/>



Стенен панел Egger Блестяща текстура ръждива F484 ST87 / Алуминий фино четкан F502 ST2

Страница 423/434

Дебелина 8 mm

Дължина 4 100 mm

Широчина 640 mm

Артикулен №: 50355/0038

Стенните панели на Egger са със същият дизайн и структура като плотовете на Egger. Възможните варианти ще Ви позволят да развихрите фантазията си. За ваше улеснение, панелите са двулицеви с две различни декорации.



Спецификации

Материал

| | |
|-------------|------------------------------------|
| Приложения | Колекция за интериор и обзавеждане |
| втори декор | Титан фино четкан F502 ST2 |

Характеристики

Стандартна употреба P2

Емисионен клас E1

Промоционални цени
от 1 бр.

36,81 лв./м

| | |
|----------------|-------------|
| Нетна цена | 36,81 лв./м |
| Каталожна цена | 49,11 лв./м |

Отстъпки

R21 Отстъпка 25,05 %

Търговска единица

1 бр. 4,1 м

Период на промоцията

от 02.03.2024 до изчерпване на наличните количества

Всички цени са в лева без ДДС. Промоцията е валидна до %s или до изчерпване на количествата! Възможни са печатни грешки. За повече информация вижте Общите правила и условия.

За повече информация можете да се свържете с нас.

ЙАФ България ЕООД, ул. София 11, 2139 с. Мусачево, Телефон +359 725 683 10
info@jaf-bulgaria.com, <http://www.jaf-bulgaria.com/>



Стенен панел Egger Захабен мокет черен F508 ST10 /
Хромикс бял F637 ST16

Страница 424/434

Дебелина 8 mm

Дължина 4 100 mm

Широчина 640 mm

Артикулен №: 50355/0039

Стенните панели на Egger са със същият дизайн и структура като плотовете на Egger. Възможните варианти ще Ви позволят да развихрите фантазията си. За ваше улеснение, панелите са двулицеви с две различни декорации.



Спецификации

| Материал | |
|-------------|------------------------------------|
| Приложения | Колекция за интериор и обзавеждане |
| втори декор | Хромикс бял F637 ST16 |

Характеристики

| |
|------------------------|
| Стандартна употреба P2 |
| Емисионен клас E1 |

Промоционални цени
от 1 бр. **36,81 лв./м**

Нетна цена 36,81 лв./м
Каталожна цена 49,11 лв./м

Отстъпки
R21 Отстъпка 25,05 %

Търговска единица
1 бр. 4,1 м

Период на промоцията
от 02.03.2024 до изчерпване на наличните количества

Всички цени са в лева без ДДС. Промоцията е валидна до %s или до изчерпване на количествата! Възможни са печатни грешки. За повече информация вижте Общите правила и условия.

За повече информация можете да се свържете с нас.

ЙАФ България ЕООД, ул. София 11, 2139 с. Мусачево, Телефон +359 725 683 10
info@jaf-bulgaria.com, http://www.jaf-bulgaria.com/



Стенен панел Egger Стомана тъмна мат F627 PT / Бяло SM

Страница 425/434

Дебелина 8 mm

Дължина 4 100 mm

Широчина 640 mm

Артикулен №: 50355/0040

Стенните панели на Egger са със същият дизайн и структура като плотовете на Egger. Възможните варианти ще Ви позволят да развихрите фантазията си. За ваше улеснение, панелите са двулицеви с две различни декорации.

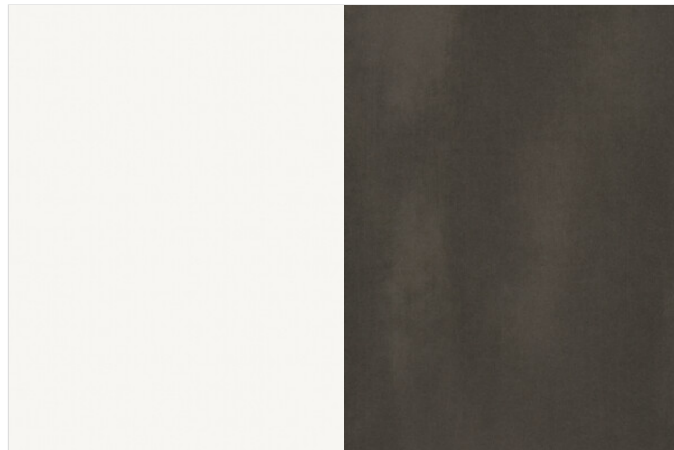

Спецификации

Материал

| | |
|-------------|------------------------------------|
| Приложения | Колекция за интериор и обзавеждане |
| втори декор | Базово бяло SM |

Характеристики

Стандартна употреба P2

Емисионен клас E1

Промоционални цени
от 1 бр.

69,42 лв./м

| | |
|----------------|-------------|
| Нетна цена | 69,42 лв./м |
| Каталожна цена | 92,60 лв./м |

Отстъпки

R21 Отстъпка 25,03 %

Търговска единица

1 бр. 4,1 м

Период на промоцията

от 02.03.2024 до изчерпване на наличните количества

Всички цени са в лева без ДДС. Промоцията е валидна до %s или до изчерпване на количествата! Възможни са печатни грешки. За повече информация вижте Общите правила и условия.

За повече информация можете да се свържете с нас.

ЙАФ България ЕООД, ул. София 11, 2139 с. Мусачево, Телефон +359 725 683 10
info@jaf-bulgaria.com, <http://www.jaf-bulgaria.com/>



Стенен панел Egger Мрамор Леванто бял мат F812 PT / Бяло SM

Страница 426/434

Дебелина 8 mm

Дължина 4 100 mm

Широчина 640 mm

Артикулен №: 50355/0042

Стенните панели на Egger са със същият дизайн и структура като плотовете на Egger. Възможните варианти ще Ви позволят да развихрите фантазията си. За ваше улеснение, панелите са двулицеви с две различни декорации.

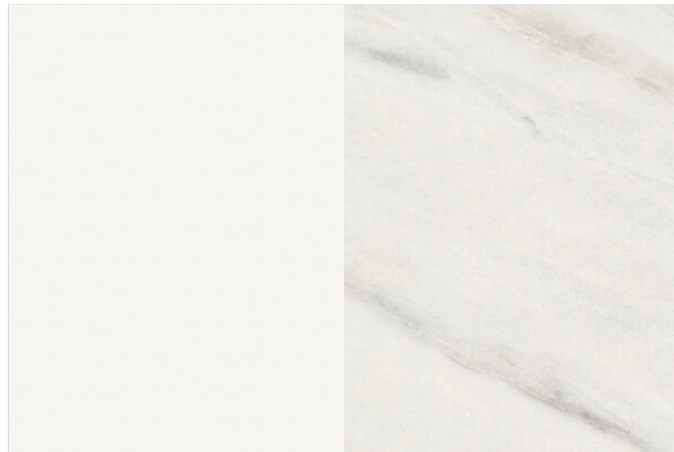

Спецификации

Материал

| | |
|-------------|------------------------------------|
| Приложения | Колекция за интериор и обзавеждане |
| втори декор | Базово бяло SM |

Характеристики

Стандартна употреба P2

Емисионен клас E1

Промоционални цени
от 1 бр.

69,42 лв./м

| | |
|----------------|-------------|
| Нетна цена | 69,42 лв./м |
| Каталожна цена | 92,60 лв./м |

Отстъпки

R21 Отстъпка 25,03 %

Търговска единица

1 бр. 4,1 м

Период на промоцията

от 02.03.2024 до изчерпване на наличните количества

Всички цени са в лева без ДДС. Промоцията е валидна до %s или до изчерпване на количествата! Възможни са печатни грешки. За повече информация вижте Общите правила и условия.

[За повече информация можете да се свържете с нас.](#)

ЙАФ България ЕООД, ул. София 11, 2139 с. Мусачево, Телефон +359 725 683 10
info@jaf-bulgaria.com, <http://www.jaf-bulgaria.com/>



Стенен панел Egger Кашми U702 ST89 / Премиум бяло W1000 ST76

Страница 427/434

Дебелина 8 mm

Дължина 4 100 mm

Широчина 640 mm

Артикулен №: 50355/0044

Стенните панели на Egger са със същият дизайн и структура като плотовете на Egger. Възможните варианти ще Ви позволят да развихрите фантазията си. За ваше улеснение, панелите са двулицеви с две различни декорации.

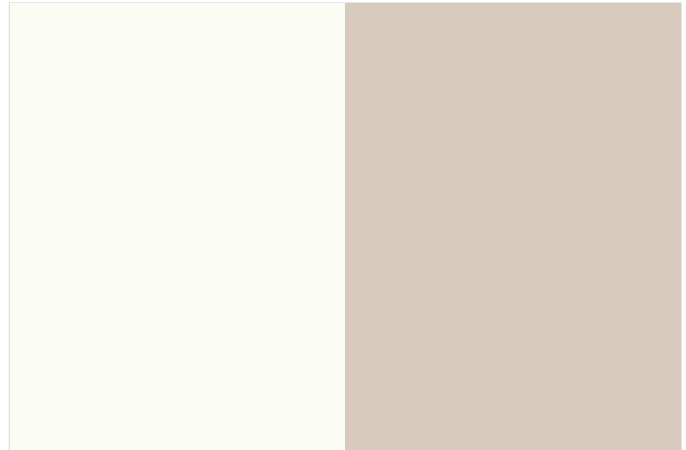

Спецификации

Материал

| | |
|-------------|------------------------------------|
| Приложения | Колекция за интериор и обзавеждане |
| втори декор | Премиум бяло W1000 ST9 |

Характеристики

Стандартна употреба P2

Емисионен клас E1

Промоционални цени
от 1 бр.

36,81 лв./м

| | |
|----------------|-------------|
| Нетна цена | 36,81 лв./м |
| Каталожна цена | 49,11 лв./м |

Отстъпки

R21 Отстъпка 25,05 %

Търговска единица

1 бр. 4,1 м

Период на промоцията

от 02.03.2024 до изчерпване на наличните количества

Всички цени са в лева без ДДС. Промоцията е валидна до %s или до изчерпване на количествата! Възможни са печатни грешки. За повече информация вижте Общите правила и условия.

За повече информация можете да се свържете с нас.

ЙАФ България ЕООД, ул. София 11, 2139 с. Мусачево, Телефон +359 725 683 10
info@jaf-bulgaria.com, http://www.jaf-bulgaria.com/



Стенен панел Egger Дъб Шерман коняк H1344 ST32 / Базово бяло W908 ST32

Страница 428/434

Дебелина 8 mm

Дължина 4 100 mm

Широчина 640 mm

Артикулен №: 50355/0045

Стенните панели на Egger са със същият дизайн и структура като плотовете на Egger. Възможните варианти ще Ви позволят да развихрите фантазията си. За ваше улеснение, панелите са двулицеви с две различни декорации.

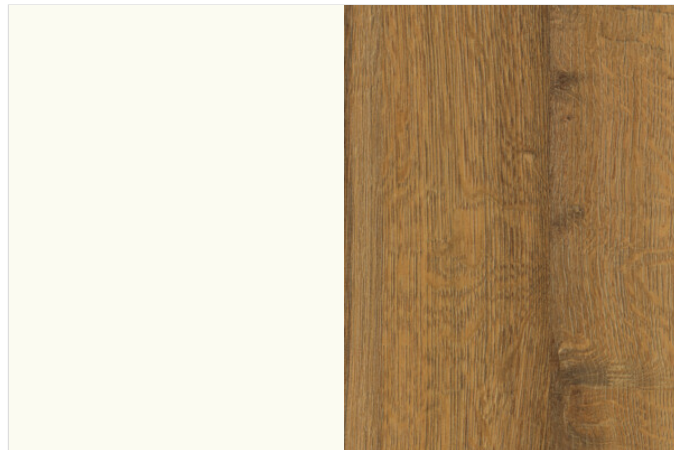

Спецификации

Материал

| | |
|-------------|------------------------------------|
| Приложения | Колекция за интериор и обзавеждане |
| втори декор | Базис бяло W908 ST2 |

Характеристики

Стандартна употреба P2

Емисионен клас E1

Промоционални цени
от 1 бр.

87,59 лв./м

Нетна цена 87,59 лв./м
Каталожна цена 116,85 лв./м

Отстъпки
R21 Отстъпка 25,04 %

Търговска единица
1 бр. 4,1 м

Период на промоцията
от 02.03.2024 до изчерпване на наличните количества

Всички цени са в лева без ДДС. Промоцията е валидна до %s или до изчерпване на количествата! Възможни са печатни грешки. За повече информация вижте Общите правила и условия.

За повече информация можете да се свържете с нас.

ЙАФ България ЕООД, ул. София 11, 2139 с. Мусачево, Телефон +359 725 683 10
info@jaf-bulgaria.com, <http://www.jaf-bulgaria.com/>



Стенен панел Egger Дъб Халфорд черен H2031 ST10 / Мрамор Чиполино сив F093 ST15

Страница 429/434

Дебелина 8 mm

Дължина 4 100 mm

Широчина 640 mm

Артикулен №: 50355/0046

Стенните панели на Egger са със същият дизайн и структура като плотовете на Egger. Възможните варианти ще Ви позволят да развихрите фантазията си. За ваше улеснение, панелите са двулицеви с две различни декорации.

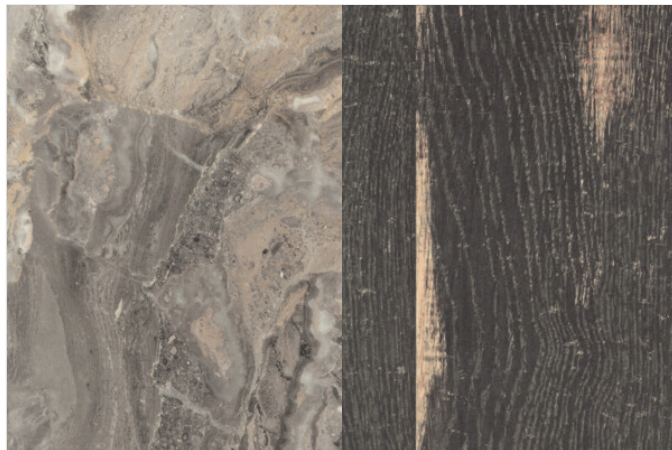

Спецификации

| Материал | |
|-------------|------------------------------------|
| Приложения | Колекция за интериор и обзавеждане |
| втори декор | Сив мрамор Cipollino F093 ST15 |

Характеристики

Стандартна употреба P2

Емисионен клас E1

Промоционални цени
от 1 бр. **36,81 лв./м**

Нетна цена 36,81 лв./м
Каталожна цена 49,11 лв./м

Отстъпки
R21 Отстъпка 25,05 %

Търговска единица
1 бр. 4,1 м

Период на промоцията
от 02.03.2024 до изчерпване на наличните количества

Всички цени са в лева без ДДС. Промоцията е валидна до %s или до изчерпване на количествата! Възможни са печатни грешки. За повече информация вижте Общите правила и условия.

За повече информация можете да се свържете с нас.

ЙАФ България ЕООД, ул. София 11, 2139 с. Мусачево, Телефон +359 725 683 10
info@jaf-bulgaria.com, http://www.jaf-bulgaria.com/



Стенен панел Egger Дъб Небраска натур H3331 ST10 / Светлосиво U708 ST9

Страница 430/434

Дебелина 8 mm

Дължина 4 100 mm

Широчина 640 mm

Артикулен №: 50355/0047

Стенните панели на Egger са със същият дизайн и структура като плотовете на Egger. Възможните варианти ще Ви позволят да развихрите фантазията си. За ваше улеснение, панелите са двулицеви с две различни декорации.

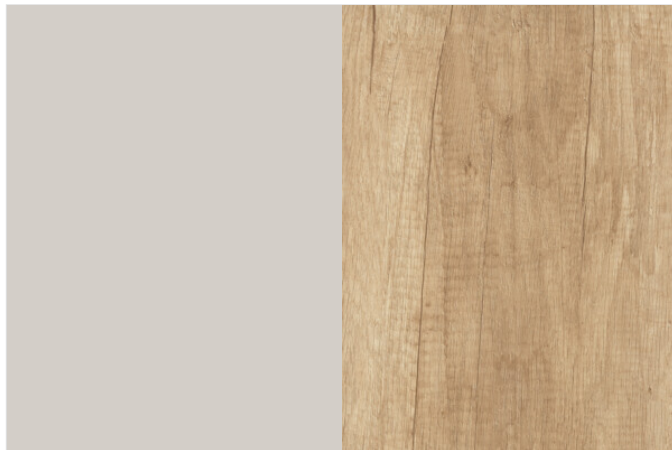

Спецификации

Материал

| | |
|-------------|------------------------------------|
| Приложения | Колекция за интериор и обзавеждане |
| втори декор | Светлосиво U708 ST9 |

Характеристики

Стандартна употреба P2

Емисионен клас E1

Промоционални цени
от 1 бр.

36,81 лв./м

| | |
|----------------|-------------|
| Нетна цена | 36,81 лв./м |
| Каталожна цена | 49,11 лв./м |

Отстъпки

R21 Отстъпка 25,05 %

Търговска единица

1 бр. 4,1 м

Период на промоцията

от 02.03.2024 до изчерпване на наличните количества

Всички цени са в лева без ДДС. Промоцията е валидна до %s или до изчерпване на количествата! Възможни са печатни грешки. За повече информация вижте Общите правила и условия.

За повече информация можете да се свържете с нас.

ЙАФ България ЕООД, ул. София 11, 2139 с. Мусачево, Телефон +359 725 683 10
info@jaf-bulgaria.com, <http://www.jaf-bulgaria.com/>



Стенен панел Egger Хикори натур H3730 ST10 / Мрамор Латина F104 ST2

Страница 431/454

Дебелина 8 mm

Дължина 4 100 mm

Широчина 640 mm

Артикулен №: 50355/0048

Стенните панели на Egger са със същият дизайн и структура като плотовете на Egger. Възможните варианти ще Ви позволят да развихрите фантазията си. За ваше улеснение, панелите са двулицеви с две различни декорации.



Спецификации

Материал

| | |
|-------------|------------------------------------|
| Приложения | Колекция за интериор и обзавеждане |
| втори декор | Маримор Латина F104 ST2 |

Характеристики

Стандартна употреба P2

Емисионен клас E1

Промоционални цени
от 1 бр.

36,81 лв./м

| | |
|----------------|-------------|
| Нетна цена | 36,81 лв./м |
| Каталожна цена | 49,11 лв./м |

Отстъпки

R21 Отстъпка 25,05 %

Търговска единица

1 бр. 4,1 м

Период на промоцията

от 02.03.2024 до изчерпване на наличните количества

Всички цени са в лева без ДДС. Промоцията е валидна до %s или до изчерпване на количествата! Възможни са печатни грешки. За повече информация вижте Общите правила и условия.

За повече информация можете да се свържете с нас.

ЙАФ България ЕООД, ул. София 11, 2139 с. Мусачево, Телефон +359 725 683 10
info@jaf-bulgaria.com, <http://www.jaf-bulgaria.com/>



Стенен панел Egger Камък Сонора бял F041 ST15 / Мрамор Сиена сив F095 ST87

Дебелина 8 mm

Дължина 4 100 mm

Широчина 640 mm

Артикулен №: 50355/0049

Стенните панели на Egger са със същият дизайн и структура като плотовете на Egger. Възможните варианти ще Ви позволят да развихрите фантазията си. За ваше улеснение, панелите са двулицеви с две различни декорации.



Спецификации

| Материал | |
|-------------|------------------------------------|
| Приложения | Колекция за интериор и обзавеждане |
| втори декор | Мрамор Сиена сив F095 ST87 |

Характеристики

| |
|------------------------|
| Стандартна употреба P2 |
| Емисионен клас E1 |

Промоционални цени
от 1 бр.

36,81 лв./м

| | |
|----------------|-------------|
| Нетна цена | 36,81 лв./м |
| Каталожна цена | 49,11 лв./м |

Отстъпки

| | |
|-----|------------------|
| R21 | Отстъпка 25,05 % |
|-----|------------------|

Търговска единица

| | |
|-------|-------|
| 1 бр. | 4,1 м |
|-------|-------|

Период на промоцията

от 02.03.2024 до изчерпване на наличните количества

Стенен панел Egger Мрамор Флоренция F112 ST9 / Хоросан F385 ST10

Дебелина 8 mm

Дължина 4 100 mm

Широчина 640 mm

Артикулен №: 50355/0050

Стенните панели на Egger са със същият дизайн и структура като плотовете на Egger. Възможните варианти ще Ви позволят да развихрите фантазията си. За ваше улеснение, панелите са двулицеви с две различни декорации.

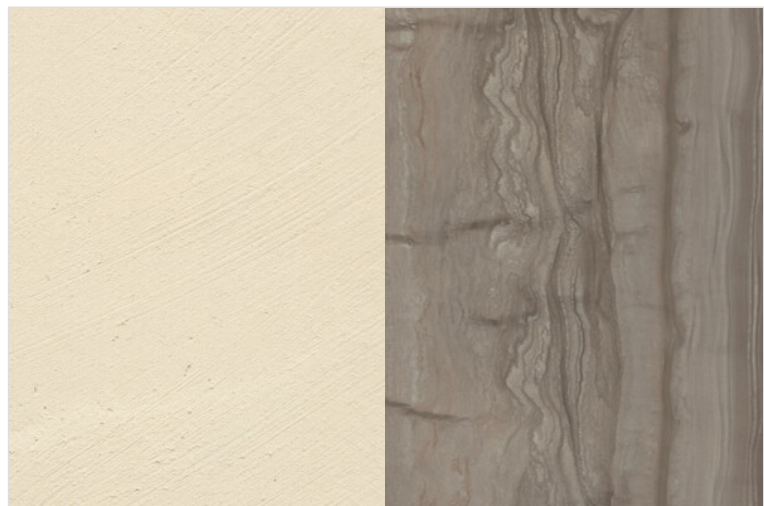

Спецификации

| Материал | |
|-------------|------------------------------------|
| Приложения | Колекция за интериор и обзавеждане |
| втори декор | F385 ST10 Хоросан |

Характеристики

| |
|------------------------|
| Стандартна употреба P2 |
| Емисионен клас E1 |

Промоционални цени
от 1 бр.

36,81 лв./м

| | |
|----------------|-------------|
| Нетна цена | 36,81 лв./м |
| Каталожна цена | 49,11 лв./м |

Отстъпки

R21 Отстъпка 25,05 %

Търговска единица

1 бр. 4,1 м

Период на промоцията

от 02.03.2024 до изчерпване на наличните количества



Д Ъ Р В Е С И Н А Т А - Н А Ш И Я Т С В Я Т



ЙАФ България ЕООД
ул. София 11
2139 с. Мусачево

Телефон +359 725 683 10
info@jaf-bulgaria.com
<http://www.jaf-bulgaria.com/>